

KAZALO

Splošne informacije	2
Namen priročnika.....	2
Identifikacija proizvajalca in stroja.....	3
Podatki o varnosti	3
Varnostni predpisi.....	3
Varnostna oprema.....	4
Varnostne oznake.....	5
Tehnične informacije	6
Tehnični podatki.....	6
Spošten opis stroja.....	7
Glavni deli.....	8
Montaža	9
Embalaža in odstranjevanje embalaže.....	9
Načrtovanje montaže stroja.....	9
Določitev poteka omejitvenega kabla.....	11
Način vrnitve k polnilni postaji.....	11
Priprava in določitev meja delovne površine.....	12
Brežine.....	16
Strme brežine.....	16
Montaža omejitvenega kabla.....	17
Montaža polnilne postaje in napajalnika.....	18
Nastavitve	20
Priporočila za nastavitve.....	20
Nastavitev višine košnje.....	20
Uporaba in delovanje	21
Predpisi glede uporabe.....	21
Opis komandne plošče in predstavitev menijev.....	21
Začetne nastavitve.....	23
Vstop v meni.....	23
Nastavitve menija – način programiranja.....	24
Začetek obratovanja – avtomatski način.....	28
Varen izklop robota.....	28
Uporaba robota na zaprtih območjih brez napajalne postaje.....	29
Zaslonski prikaz v fazi obratovanja.....	30
Daljše obdobje mirovanja in ponovna uporaba.....	30
Napolnitev baterij pred daljšim obdobjem mirovanja.....	31
Priporočila za uporabo.....	31
Redno vzdrževanje	32
Priporočila za vzdrževanje.....	32
Razpredelnica s podatki o intervalih programiranega vzdrževanja.....	32
Čiščenje robota.....	33
Odkrivanje okvar.....	34
Okvare, vzroki in rešitve	34
Zamenjava komponent	37
Priporočila za zamenjavo delov.....	37
Zamenjava baterije.....	37
Zamenjava rezila.....	37
Razgradnja robota.....	38
Garancijski pogoji	39
Pogoji in omejitve.....	39
Kako zaprosite za servisno storitev v okviru garancije.....	39
Dotatna določila.....	39

SL

Brez pisne odobritve proizvajalca je prepovedano vsako, tudi delno reproduciranje tega dokumenta. Proizvajalec zasleduje politiko konstantnega izboljševanja in si pridružuje pravico do spreminjanja tega dokumenta brez predhodne najave, če s tem seveda ne ogroža varnosti.
© 2008 – Avtor besedila, slik in oblikovanja besedila: Tipolito La Zecca. Besedilo je mogoče v celoti ali delno reproducirati pod pogojem, da se navede avtorja.

NAMEN PRIROČNIKA

- Ta priročnik, ki predstavlja sestavni del stroja, je proizvajalec zasnoval zato, da bi nudil potrebne informacije tistim osebam, ki so pooblaščen za njegovo uporabo v času njegove predvidene življenjske dobe.
- Poleg tega, da se bodo uporabniki naučili pravih tehnik uporabe, morajo priročnik v celoti pozorno prebrati in strogo upoštevati navodila.
- Te informacije so originalne in jih daje na voljo proizvajalec.
- Na podlagi teh informacij se boste izognili zdravstvenim, varnostnim in ekonomskim tveganjem.
- Ta priročnik hranite do konca življenjske dobe stroja na znani in lahko dostopni lokaciji ter ga imejte vedno pri sebi, da ga boste lahko po potrebi vsakič pregledali.
- Določene informacije in ilustracije v tem priročniku lahko ne povsem odgovarjajo izdelku v vaši lasti, kar pa ne vpliva na njegovo delovanje.
- Proizvajalec si pridružuje pravico do sprememb brez predhodnega obvestila.
- Proizvajalec je za označevanje določenih pomembnih delov besedila ali pomembnih specifik uporabil določene simbole, katerih pomen je opisan v nadaljevanju.



Nevarnost - Pozor

Simbol označuje zelo nevarno situacijo, ki lahko v primeru neupoštevanja resno ogrozi zdravje in varnost ljudi.



Previdno - Opozorilo

Simbol označuje, da so potrebni ustrezni ukrepi za preprečitev ekonomske škode in tveganj za zdravje in varnost oseb.



Pomembno

Simbol označuje pomembne tehnične informacije, ki jih morate upoštevati.

IDENTIFIKACIJA PROIZVAJALCA IN STROJA

Prikazana identifikacijska tablica je nameščena neposredno na stroj. Na njej so navedeni referenčni podatki in vse potrebne informacije za varno uporabo.

V primeru kakršne koli potrebe se obrnite na servisni center proizvajalca ali na enega od pooblaščenih centrov.

V primeru potrebe po tehnični pomoči, navedite podatke, ki se nahajajo na identifikacijski tablici, okvirno število ur uporabe in tip ugotovljene napake.

- A. Identifikacijski podatki proizvajalca.
- B. Oznaka o skladnosti CE.
- C. Model in različica / serijska številka / leto izdelave.
- D. Tehnični podatki: napetost, tok, stopnja zaščite, masa, širina reza.

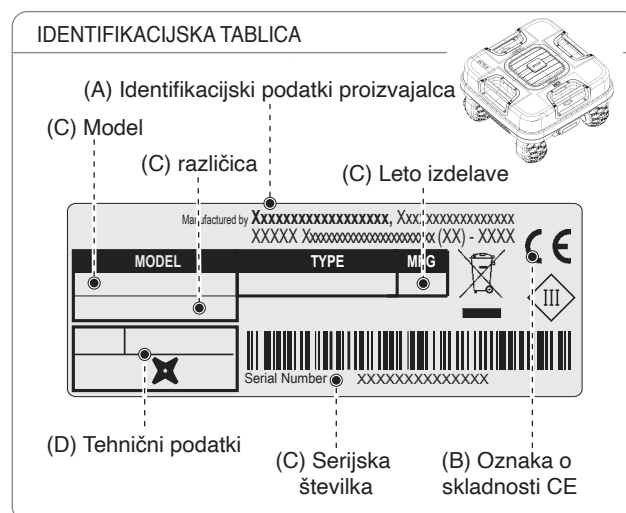

PODATKI O VARNOSTI

Proizvajalec je posvetil posebno pozornost vidikom, ki lahko povzročijo tveganja za varnost in zdravje oseb v stiku s strojem. Namen teh informacij je ozaveščenje uporabnikov, da morajo posvečati posebno pozornost preprečevanju kakršne koli nevarnosti.



VARNOSTNI PREDPISI



TA PROIZVOD JE OPREMLJEN Z REZILOM IN NI IGRAČA!

- Pozorno preberite celoten priročnik, zlasti vse informacije, ki se tičejo varnosti, in se prepričajte, da ste ga popolnoma razumeli. Stroj uporabljajte samo za namene, ki jih je predvidel proizvajalec. Natančno spoštujte navodila v zvezi z delovanjem, vzdrževanjem in popravili.
- Med delovanjem robota preverjajte, da na njegovem delovnem območju ni oseb, zlasti otrok, starejših ali prizadetih, ter domačih živali. V nasprotnem primeru priporočamo, da programirate delo robota v urah, ko na njegovem območju niso prisotne osebe. Stroj nadzorujte, če veste, da se v bližini nahajajo domače živali, otroci ali druge osebe. Če se neka oseba ali žival nahaja na poti, ki jo mora opraviti robot, ga takoj zaustavite.
- Na delovnih območjih, ki niso ograjene s težko prekoračljivo ograjo, aparat nadzorujte med delom.
- Če robotsko kosilnico uporabljate na javnih površinah, je treba okrog njenega delovnega območja namestiti opozorilne znake. Znaki morajo imeti naslednje besedilo: **«Pozor! Avtomatska kosilnica! Ne približujte se stroju! Nadzorujte otroke!»**
- Tega robota ne smejo uporabljati otroci in osebe, ki imajo omejene telesne, zaznavne ali mentalne sposobnosti ali nimajo dovolj izkušenj in/ali znanja, razen če so nadzorovani (ali poučeni o uporabi stroja) s strani osebe, ki je odgovorna za njihovo varnost. Nadzorujte otroke, tako da boste gotovi, da se ne igrajo s strojem.
- Robota ne pustite uporabljati osebam, ki ne poznajo njegovega delovanja in vedenja.
- Delavci, ki izvajajo opravila vzdrževanja in popraviljanja, morajo popolnoma poznati njegove specifične karakteristike in varnostne predpise. Pred uporabo robota pozorno preberite priročnik za upravljalca in se prepričajte, da ste razumeli v njem zapisana navodila.
- Uporabljajte samo originalne nadomestne dele, ne spreminjajte dizajna robota, ne predelajte inštaliranih varnostnih naprav, jih ne odstranjujte in ne obidite. Proizvajalec zavrača vsakršno odgovornost v primeru, da se uporabljajo neoriginalni nadomestni deli. Nespoštovanje te zahteve lahko privede do resnih nevarnosti za varnost in zdravje oseb.

- Kontrolirajte, da na travniku niso prisotne igrače, orodja, veje, oblačila ali drugi predmeti, ki bi lahko poškodovali rezila. Morebitni predmeti na travniku lahko poškodujejo robota ali povzročijo njegovo blokado.
- Nikoli ne dovolite, da bi se kdo usedel na robota. Ko je robot vklopljen, ga nikoli ne dvigujte z namenom, da pregledate rezilo ali da ga prenesete. Ko je robot vklopljen, nikoli ne vstavljajte rok ali nog pod aparat.
- Ne uporabljajte robota med delovanjem škropilnika. Robota in škropilnik programirajte tako, da ne bosta delovala istočasno. Robota ne umivajte z vodnimi curki pod močnim tlakom in ga ne potopite, ne delno ne v celoti, v vodo, ker ni neprepusten za vodo.
- Odklopite električno napajanje in vključite varnostno napravo, preden se lotite kakršnega koli opravila regulacije ali vzdrževanja, ki sme biti izvedeno s strani uporabnika. Uporabljajte osebno varovalno opremo, ki jo je predvidel proizvajalec: zlasti med posegi na rezilih uporabljajte zaščitne rokavice.
- Otroci brez nadzora ne smejo izvajati opravil čiščenja in vzdrževanja, za katera je predvideno, da jih izvaja uporabnik.
- Ne uporabljajte robota s poškodovanim rezilom. Rezilo je treba zamenjati.
- Ne uporabljajte robota s poškodovanimi zunanjimi deli. Če so na njih vidne mehanske poškodbe, jih je treba zamenjati.
- Ne uporabljajte robota s poškodovanim kablom za napajanje transformatorja. Poškodovan kabel lahko privede k stiku z deli pod napetostjo. Kabel mora zamenjati proizvajalec ali njegova servisna služba ali oseba s podobno kvalifikacijo, da se prepreči kakršno koli tveganje.
- Če se med uporabo poškoduje napajalni kabel, pritisnite na tipko »STOP« za zaustavitev robota in vtikač za napajanje izvlecite iz električne vtičnice.
- V rednih presledkih opravljajte vizualne preglede robota, da ugotovite, če rezilo, pritrdilni vijaki in rezalni mehanizem niso obrabljeni ali poškodovani. Prepričajte se, če so vse matice, svorniki in vijaki trdno priviti, da se zagotovi stanje brezhibnega delovanja robota.
- Če se med uporabo pojavijo neobičajne vibracije, pritisnite na tipko »STOP« za zaustavitev robota in vtikač za napajanje izvlecite iz električne vtičnice.
- Prepovedana sta uporaba in polnjenje robota v eksplozivnih in vnetljivih okoljih.
- Uporabljajte samo polnilnik baterije in napajalnik, ki ju je dobavil proizvajalec. Neustrezna raža lahko povzroči električne stresljaje, pregrevanje ali uhajanje korozivnih tekočin iz baterije. Če iz baterije steče tekočina, je treba baterijo oprati z vodo/nevtralizatorjem. Če tekočina pride v stik z očmi, se posvetujte z zdravnikom.

VARNOSTNA OPREMA

1. Senzor za prisotnost ovir

V primeru trka s predmetom, ki zmore vzdržati trk z robotom (ker je dovolj zasidran v tla in dovolj velik) in katerega višina je vsaj 15 cm, se aktivira senzor trka. V primeru aktivacije robot ustavi napredovanje in spremeni smer gibanja, da se izogne oviri. Aktivacija senzorja ne zagotavlja popolne varnosti odraslih oseb, otrok ali živali.

2. Inklinometer

Robot ustavi rezilo v primeru, da obratuje na površini pod naklonom, ki presega tehnične specifikacije, ali če se prevrne.

3. Stikalo za zasilno zaustavitev

Nahaja se na zgornji strani robota; označen je z napisom "STOP" in je večji od drugih komand, ki so prisotne na tipkovnici. Če med delovanjem pritisnete na ta gumb, se bo robotska kosilnica takoj ustavila in rezilo bo blokirano.









4. Zaščita pred nadnapetostjo

Oba motorja (rezilo in kolesa) sta med obratovanjem neprestano spremljana v vsaki situaciji, ki bi lahko privedla do pregrevanja. V primeru nadnapetosti v motorju koles, bo robot skušal ubrati drugo smer. V primeru, da je nadnapetost še vedno prisotna, se bo robot ustavil in opozoril na napako. V primeru nadnapetosti v motorju rezila obstajata dva ukrepa. Če so parametri znotraj prvega okvira, bo robot opravil določene manevre, da bo sprostil rezilo. Če je nadnapetost izven varnostnih okvirov, se bo robot zaustavil in opozoril na napako.

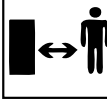
5. Senzor odsotnosti signala

V primeru odsotnosti signala se robot avtomatično zaustavi.

VARNOSTNE OZNAKE

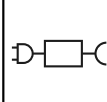
 	<p>Pred uporabo stroja pozorno preberite navodila za uporabo in se prepričajte, da ste razumeli njihovo vsebino.</p>	 	<p>Ko stroj deluje, ohranajte primerno varnostno razdaljo od njega.</p> <p>Med delovanjem robota preverjajte, da na njegovem delovnem območju ni oseb (zlasti otrok, starejših ali prizadetih) in domačih živali. Med delovanjem stroja pazite, da so otroci, domače živali in druge osebe na varnostni razdalji. Za preprečitev tega tveganja je priporočljivo, da ustrezno programirate urnik delovanja robota.</p>
  STOP	<p>Ne dotikajte se vrtečega se rezila. Med delovanjem stroja nikoli ne vstavljajte podenj rok ali nog. Počakajte, da se rezilo in vrteči se deli popolnoma zaustavijo, preden se jim približate.</p>	 	<p>Pozor! Stroja ne čistite oziroma ne perite s curki vode.</p> <p>Med delovanjem robota preverjajte, da na njegovem delovnem območju ni oseb (zlasti otrok, starejših ali prizadetih) in domačih živali. Med delovanjem stroja pazite, da so otroci, domače živali in druge osebe na varnostni razdalji. Za preprečitev tega tveganja je priporočljivo, da ustrezno programirate urnik delovanja robota.</p>
 	<p>Ne vzpenjajte se na stroj.</p>		<p>Robot uporabljajte izključno z modeli napajalnika, ki so navedeni v »Tehničnih podatkih« v poglavju »Tehnične informacije«.</p>

TEHNIČNE INFORMACIJE

TEHNIČNI PODATKI

Opis		Model
		B095EL0
Maksimalna priporočena površina, ki jo robot lahko pokosi		
Delovne zmogljivosti (-20%(*))	m ² (ft ²)	3500 (37673')
Lastnosti		
Mere (B x A x P)	mm	533x533x333
Teža robota vklj. z baterijo	kg	18,5
Višina košnje (min. – maks.)	mm (")	25-70 (0,98-2,76 ")
Premer rezila	mm (")	290 (11.42")
Motorji		brez ščetk
Hitrost rezila	RPM	3000
Hitrost premikanja	metrov / minuto	30 (97,7 ')
Možni in priporočljivi maksimalni nagib (*)	%	75% dopusten, odvisno od pogojev travnatega plašča in nameščenih dodatkov. 70% možni in priporočljivi maksimalni naklon. V normalnih pogojih na travniku. 65% v bližini zunanjega roba ali omejitvenega kabla.
Okoljska temperatura obratovanja	Max °C	ROBOT: -10°(14 F.) (Min) +50° (122 F.) (Max) POLNILNA POSTAJA: -10°(14 F.) (Min) +45° (113 F.) (Max) POLNILEC AKUMULATORJA: -10°(14 F.) (Min) +40° (104 F.) (Max)
Raven izmerjenega zvočne moči	dB(A)	63
Stopnja zaščite pred mokroto	IP	ROBOT: IPx5 POLNILNA POSTAJA: IPx4 POLNILEC AKUMULATORJA: IPx4
Električne značilnosti		
Napajalnik (za litijsko baterijo)		Mean Well ELG-240-30ZCTE Vhod: 100 - 240 V~; 2.2 A; 50/60 Hz; Razred 1 Izhod: 29.4 V ---; 8.0 A
Tip akumulatorjev in polnjenja		
Polnilna litijsko-ionska baterija (nazivna napetost)		25,9V 10Ah
Rodzaj doładowania		kontaktowy
Povprečno trajanje polnjenja	hh:mm	2:00
Povprečni čas avtonomije po popolnem ciklu napajanja (*)	hh:mm	2:30

(*) Glede na stanje trave in travne ruše ter glede na zahtevnost področja košnje.

Frekvence		
Oddajnik za upravljanje robota		Pas delovne frekvence (Hz) 500 - 60000 Največja moč radijske frekvence (dBm) < 10
Bluetooth		Pas delovne frekvence (MHz) 2402 - 2480 Največja moč radijske frekvence (dBm) < 14
GSM		Pas delovne frekvence (MHz) 850/900/1800/1900 Največja moč radijske frekvence (dBm) < 33
Standardna oprema / Dodatna oprema / Funkcije		
Območja obratovanja vključno z glavnim		8
Senzor za dež		serijsko
Eco Mode – Avtomatsko programiranje (patentirano)		serijsko
Modul Connect (GPS, GPRS)		serijsko
Način vrnitve k polnilni postaji		"V-Meter" - "follow wire"
Maksimalna dolžina omejitvenega kabla (okvirna, izračunana na podlagi pravega obsega)	m (')	1000 (3280')

(*) Glede na stanje trave in travne ruše ter glede na zahtevnost področja košnje.

SPLOŠEN OPIS STROJA

Gre za robota, ki je bil zasnovan za samodejno košenje travnikov in tratnih površin pred bivalnimi površinami.

Na podlagi različnih lastnosti travnate površine, lahko robota programirate za delovanje na več območjih: na glavnem in sekundarnih območjih (glede na specifikacije različnih modelov).

V fazi obratovanja robot pokosi območje, ki je označeno z omejitvenim kablom.

Ko robot zazna omejitveni kabel ali naleti na oviro, naključno spremeni smer košnje in začne kositi v drugi smeri. Robot ne prekorači omejitvenega kabla za več kot polovico lastne dolžine.

Na podlagi načela naključne košnje robot avtomatsko in v celoti pokosi označeni del trate (glej sliko).

Robot uspe zaznati prisotnost višjih bilk in/ali gostejšo travo ter po potrebi samodejno vklopi spiralno gibanje, ki zagotavlja popolno pokošeno travo. Spiralno gibanje lahko med košenjem vklopi tudi operater z ukazom "ENTER".

Travnata površina, ki jo robot lahko pokosi, je odvisna od številnih dejavnikov:

- model robota in nameščene baterije;
- značilnosti območja (nepravilna oblika zunanje pasu, neenakomerna površina, razkosanost območja itd.);
- značilnosti trate (tip in višina trave, vlažnost itd.);
- stanje rezila (nabrušenost, brez ostankov ali oblog itd.).

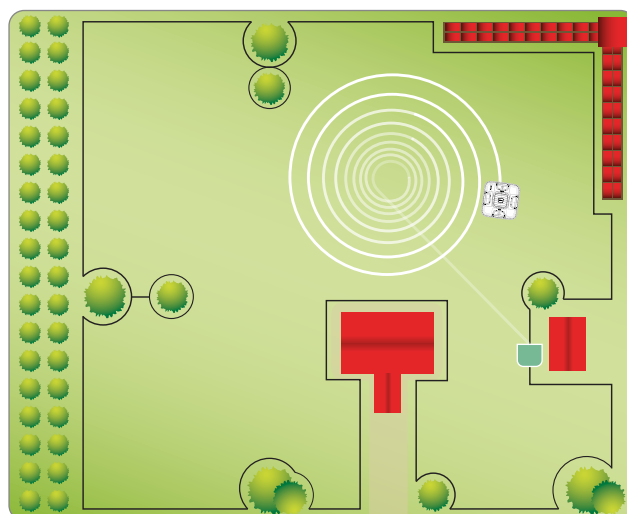
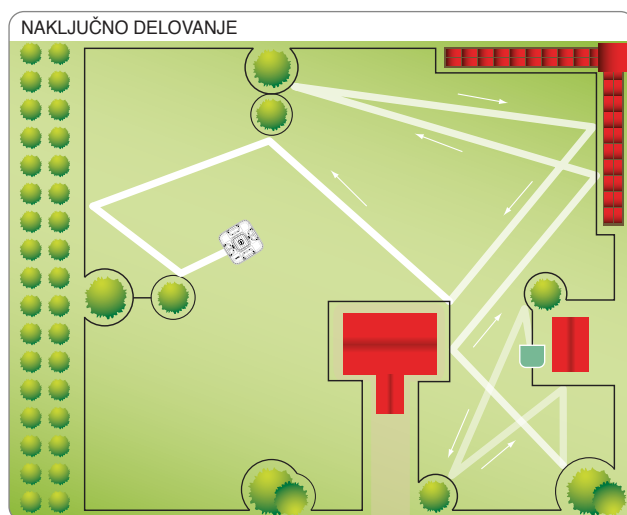

SL

GLAVNI DELI

MODEL		B095EL0
Različica		A
①	Robot	✓
②	Tipkovnica s komandami	✓
③	Senzor za dež	✓
④	Ročica	✓
⑤	Rezilo	✓
⑥	Navitje omejitvenega kabla	0
⑦	Žblji	20
⑧	Polnilna postaja	✓
⑨	Priročnik za uporabo	✓
⑩	Spoj za omejitveni kabel	-
⑪	Baterija	✓
⑫	Napajalnik	✓
⑬	Oddajnik in Napajalni stolpič	✓

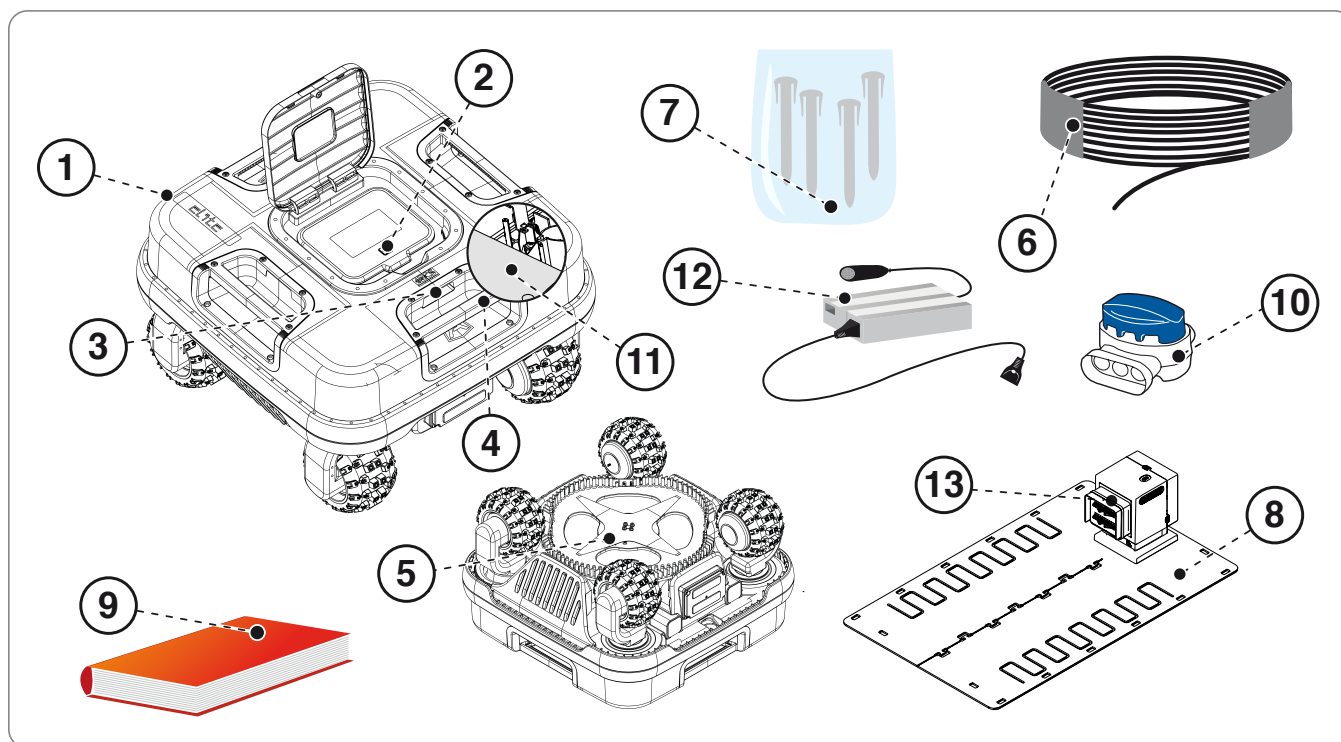

Stroj je ob dostavi ustrezno embaliran. Embalažo previdno odstranite in preverite, da so vse komponente nepoškodovane.



Previdno - Opozorilo

Pazite, da bodo plastične folije in plastična embalaža proč od novorojenčkov in majhnih otrok, ker obstaja nevarnost zadušitve!



Pomembno

Embalažo shranite za bodočo rabo.

NAČRTOVANJE MONTAŽE STROJA

Montaža robota ni zapletena, vendar zahteva minimalno predhodno načrtovanje za določitev optimalne lokacije za namestitev polnilne postaje in napajalnika ter za določitev trase, po kateri bo tekel omejitveni kabel.

- Polnilno postajo morate namestiti na rob travnika, po možnosti na najširše območje, od koder so lahko dostopni tudi drugi deli travnate površine. Lokacija, na kateri je postavljena polnilna postaja, je v nadaljevanju opredeljena kot "glavno območje".



Previdno - Opozorilo

Napajalnik postavite na območje izven dosega otrok. Na primer na višino nad 160 cm.



Previdno - Opozorilo

Dostop do napajalnika naj bo omogočen samo pooblaščenim osebam.

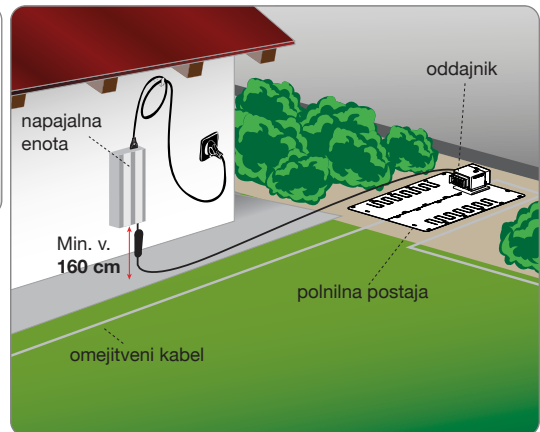

Previdno - Opozorilo

Za priklop na električno omrežje morate v bližini kraja montaže predvideti vtičnico. Preverite, da je priklop na napajalno omrežje skladen z veljavnimi zakoni na tem področju. Za popolnoma varno obratovanje električne napeljave, na katero boste priklopili napajalnik, morate zagotoviti ustrezno delujočo ozemljitev. Dobavljeni tokokrog mora biti zaščiten z diferencialnim stikalom (RCD), katerega nazivni diferenčni tok ne sme presežati 30 mA.



Pomembno

Priporočamo, da enoto namestite v električno omarico (za zunanjo in notranjo rabo), ki je opremljena z zaporo na ključ in je dobro prezračena za zagotavljanje kroženja zraka.

- Po vsakem delovnem ciklusu mora robot enostavno najti polnilno postajo, od koder bo začel nov obratovalni cikel, in dosegel morebitna druga območja, ki so v nadaljevanju opredeljena kot "sekundarna območja".
- Pri nameščanju polnilne postaje upoštevajte naslednja pravila:
 - ravno območje;
 - kompaktno, trdno območje, ki omogoča dobro drenažo;
 - po možnosti na najširšem območju zelenice;
 - prepričajte se, da morebitni namakalni sistemi niso usmerjeni proti polnilni postaji;
 - vhodni del polnilne postaje mora biti postavljen tako, kot je prikazano na sliki, da se bo robot lahko vrnil k njej, ko bo sledil omejitvenemu kablu v smeri urinega kazalca;
 - pred postajo mora biti 200 cm ravnine;
 - morebitne kovinske pregrade ali robniki na travniku, ki se nahajajo v bližini baze, lahko povzročajo motnje signala. Bazo namestite na drugo mesto ali pa prestavite robnike. Za podrobnejše informacije se obrnite na službo tehnične pomoči proizvajalca ali na enega izmed pooblaščenih servisov.

- Polnilna postaja mora biti dobro pritrjena na tla. Pazite, da pred postajo ne bi nastala stopnica in na vhod postavite manjšo preprogo iz umetne trave, da boste izravnali dostop do postaje. Kot alternativo lahko delno odstranite travnat plašč in postajo postavite na višino trave.
- Polnilna postaja je povezana na napajalnik preko kabla, ki mora iz postaje gledati z zunanje strani območja košnje.

- Pri nameščanju napajalnika upoštevajte naslednja pravila:

- v zračno območje, zaščiteno pred atmosferskimi dejavniki in direktno sončno svetlobo;
- po možnosti v notranjih prostorih doma, v garaži ali v shrambi;
- če ga nameravate namestiti zunaj, pazite da ne bo direktno izpostavljen sončni svetlobi in vodi: v tem primeru ga morate namestiti v škatlo, ki bo dobro prezračena. Ne postavite ga direktno na tla ali v vlažne prostore;
- namestite ga izven travnatega območja;
- raztegnite odvečni kabel, ki gre od polnilne postaje do napajalnika. Kabla ne smete podaljšati ali krajšati.

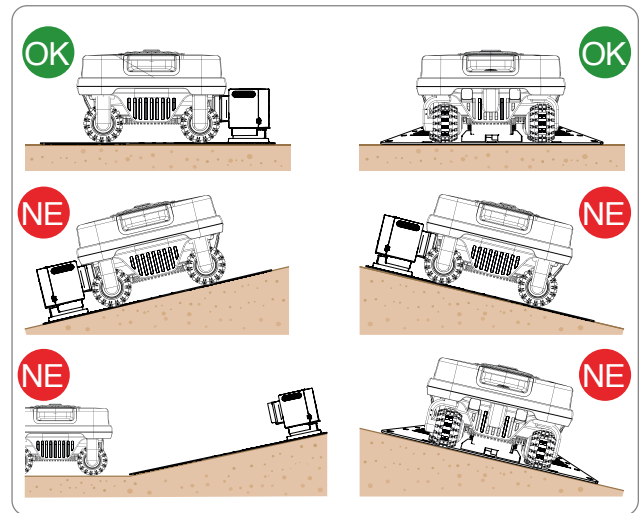

- Del kabla na vhodu mora biti raven in navpično poravnán s polnilno postajo za najmanj 200 cm. Del na izhodu pa mora teči iz postaje, s tem boste robotu omogočili pravičen dostop.

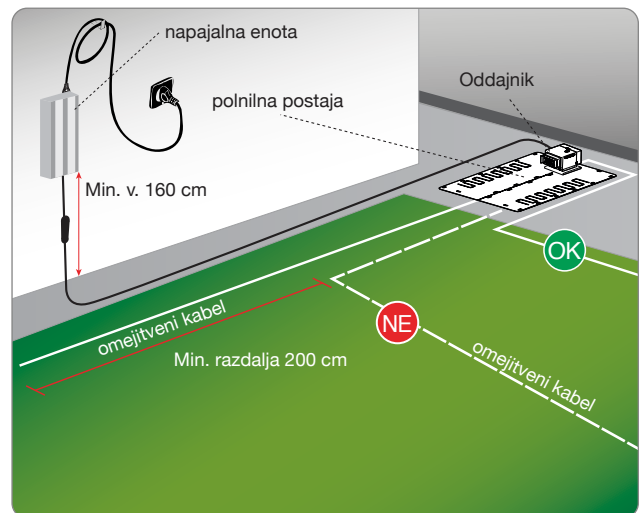

V primeru, da boste robota namestili v območje, kjer je že prisoten drugi robot (enak ali robot drugega proizvajalca), morate med montažo prilagoditi oddajnik in sprejemnik, da ne bo prihajalo do frekvenčnih motenj med obema robotoma. V tem primeru se obrnite na najbližji tehnični servis.

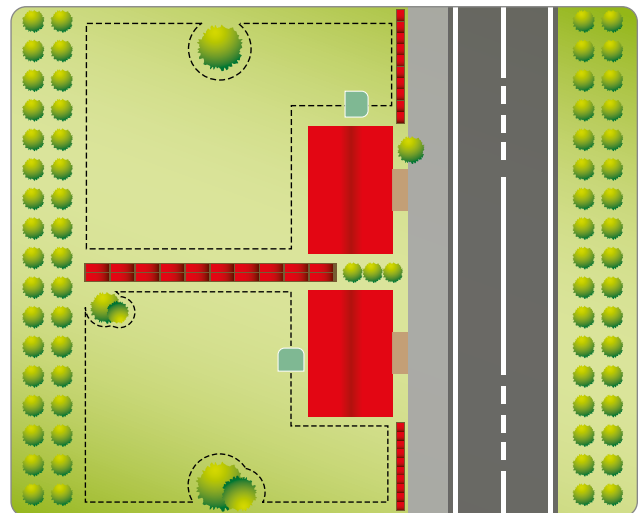

DOLOČITEV POTEKA OMEJITVENEGA KABLA

Pred namestitvijo omejitvenega kabla preglejte celotno travnato površino. Ocenite, ali je potrebno izvesti spremembe na travnatem plašču in ali obstajajo določeni pogoji, na katere morate biti pozorni med postavljanjem omejitvenega kabla, da boste zagotovili dobro delovanje robota.

1. Ocenite, kateri način vrnitve k polnilni postaji je najprimernejša na podlagi navodil v poglavju "NAČIN VRNITVE K POLNILNI POSTAJI".
2. Priprava in določitev meja delovne površine.
3. Montaža omejitvenega kabla.
4. Montaža polnilne postaje in napajalnika. V fazi nameščanja omejitvenega kabla, upoštevajte smer postavitve (v smeri urinega kazalca) in kroženja okoli gredic. Kot je prikazano na sliki.

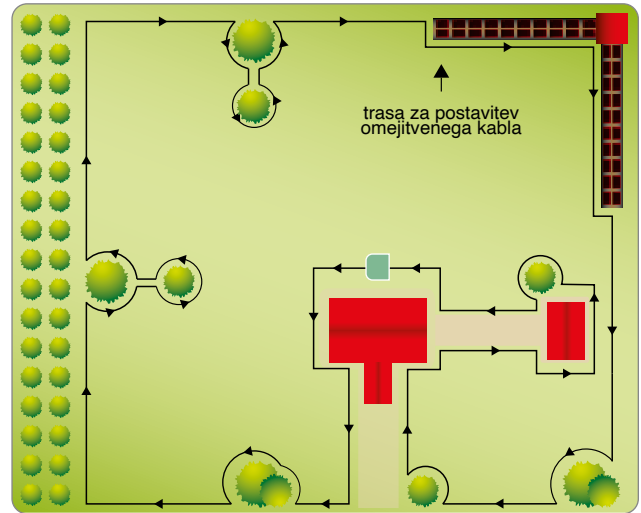

NAČIN VRNITVE K POLNILNI POSTAJI

Robot se k polnilni postaji lahko vrne na dva načina, odvisno od nastavitve uporabniškega menija pod geslom »Nastavitve« - »Vrnitev k postaji«. Uporabite način "Po kablu" samo v primeru številnih ovir znotraj travnika in v bližini omejitvenega kabla (pod 2 m). V vseh drugih primerih raje uporabite način "V-Meter" za hitrejšo vrnitev k polnilni postaji.

"OFF". Pri tem načinu vrnitve k polnilni postaji robot prejme ukaz, naj sledi omejitvenemu kablu in kolesa postavi čez kabel. V primeru vklopa tega načina, ni potrebno predvideti "Pozivnika na kablu", kot je opisano v nadaljevanju.

"MIN", "MED", "MAX". Če nastavite ta način vračanja k napajalni postaji, se bo robot pomikal vzdolž omejitvene žice na razdalji, ki je odvisna od izbrane nastavitve. Z uporabo tega načina robot hitreje doseže napajalno postajo, vendar na poti, ki jo mora robot opraviti, ne sme biti ovir. Ko se robot dovolj približa napajalni postaji, da zazna njen signal, nadaljuje pot nad samo žico, da lahko pravilno pristopi k postaji.

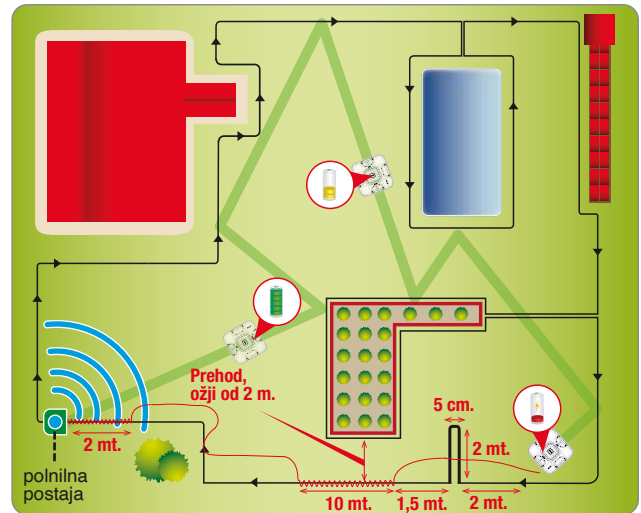

Če obstajajo ozki prehodi, je treba žico namestiti na poseben način, imenovan »klic k žici«.

Takoj ko bo robot prepoznal »Klic«, bo začel slediti žici za določitev meja z zmanjšano hitrostjo in z večjo natančnostjo na odseku okrog 13 metrov (42,65'), nato se bo vrnil v način vračanja k napajalni postaji »MIN, MED, MAX«, če je ni medtem že srečal.

Pri nameščanju "Pozivnika" upoštevajte naslednja pravila:

- "Pozivnik" je del kabla, ki se na travniku razprostira 2 m. Njegova razdalja od kabla do kabla je 5 cm.
- "Pozivnik" morate namestiti pred ozke odseke, ki so ožji od 2 m.
- "Pozivnik" morate namestiti pred odsek "Hitre vrnitve".

Opomba: Če robot v določenem času ne uspe najti polnilne postaje, bo sledil omejitvenemu kablu v načinu "OFF".

Priprava travnika za košnjo

1. Preverite, da je travnik, ki ga nameravate pokositi, enakomeren in da na njem ni lukenj, kamenja ali drugih ovir. V nasprotnem primeru ga ustrezno uredite. V primeru, da ne morete odstraniti vseh ovir, morate z omejitvenim kablom ustrezno označiti ta območja.
2. Robot lahko kosi znotraj delovnega območja na površinah z nagibom do 75 % (75 cm na meter dolžine), če gre za enakomerno visoko, suho travo in ni tveganja za drsenje koles ter je montirana ustrezna oprema. V vseh drugih primerih je treba spoštovati omejitev nagiba, ki ne sme presežati 70 %.

Omejitveni kabel mora biti položen na območju, katerega nagib ne presega 65 % (65 cm na meter dolžine). Upoštevati je namreč treba, da robot pri vračanju k napajalni postaji potrebuje boljši oprijem s tlemi.

Če je omejitvena žica položena na naklonih, večjih od 65 %, se lahko robot odloči, da se odmakne od nje, da se lažje premika, saj ne more prehajati skozi ozke prehode. V območju vsaj 35 cm znotraj in zunaj omejitvene žice se naklon terena ne sme povečati. Ob neupoštevanju teh navodil bi kolesa robota lahko pri normalni košnji na nagnjenih površinah zdrsnila in robot bi kljub zaznavanju omejitvene žice lahko ušel iz delovnega območja. Če so na območjih, katerih nagib je blizu zgoraj navedenim omejitvam, prisotne ovire, je treba izravnati površino na območju vsaj 35 cm nad oviro, tako da bo nagib manjši.

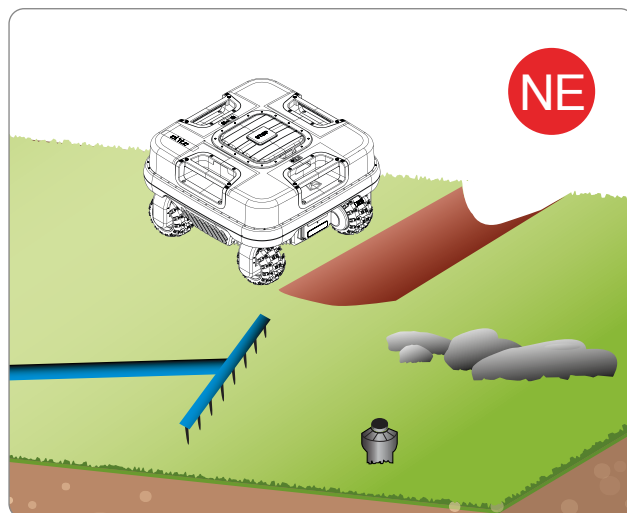

Pomembno

Robot ne more kositi na naklonih, ki presegajo dovoljene vrednosti. Omejitveni kabel zato postavite pred naklon in ta del izpusite.

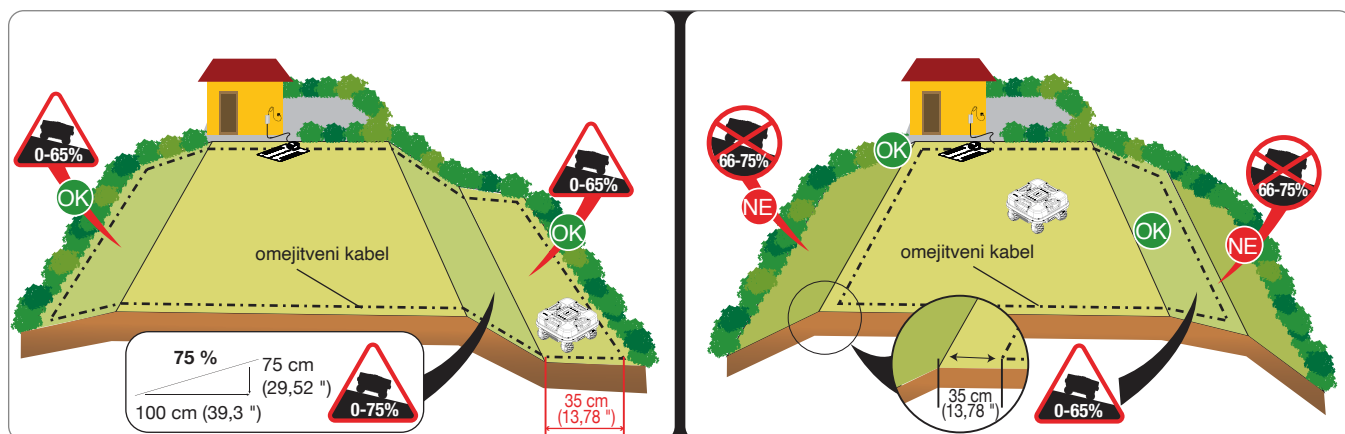

Omejitev delovnega območja

3. Preglejte celotno površino travnika in na podlagi spodaj opisanih kriterijev ocenite, ali bi ga bilo potrebno ločiti na več ločenih delovnih območij. Preden začnete nameščati omejitveni kabel, vam svetujemo, da pregledate celotno območje, predvideno za košnjo. Na sliki je primer travnika s traso za postavitev omejitvenega kabla.

Med postavitvijo sistema, morate določiti morebitna sekundarna območja in morebitne zaprte predele. Sekundarno območje je del travnika, ki je povezan z glavnim travnikom preko ožine, ki jo robot s svojim naključnim premikanjem težko doseže. To območje mora biti dostopno brez stopnic in višinskih razlik ter mora imeti predvidene karakteristike. Opredelitev določenega predela za sekundarno območje, je odvisna tudi od velikosti glavnega območja. Večje kot je glavno območje, težje bodo dostopne ožine. Na splošno se o sekundarnem območju govori, ko določen predel ne presega **200 cm**. Število sekundarnih območij, ki jih robot uspe obdelati, je odvisno od modela ("Glejte poglavje Tehnični podatki).

Minimalni dovoljeni prehod je **70 cm** od kabla do omejitvenega kabla. Omejitveni kabel morate namestiti na določeno razdaljo - ki bo navedena v nadaljevanju - od predmetov, ki se nahajajo zunaj travnika. V primeru, da je na obeh straneh zid ali živa meja, mora celotna širina prehoda, ki je na razpolago robotu, meriti vsaj **140 cm**.

V primeru, da je ta prehod zelo dolg, je bolje, da njegova širina (med obema krakoma omejitvenega kabla) meri več kot **70 cm**.

Če je razdalja med žicama v ozkem prehodu manjša od 70 cm, lahko robot uporabi ta prehod samo za prehajanje v sekundarno območje (ne more pa kositi trave v samem prehodu).

V tem primeru je minimalna razdalja med žicama 30 cm.

Če minimalne razdalje 30 cm ni mogoče spoštovati, se sekundarno območje obravnava kot **ZAPRTO OBMOČJE**.

Za več podrobnosti preberite poglavje »Upravljanje zaprtih območij«.

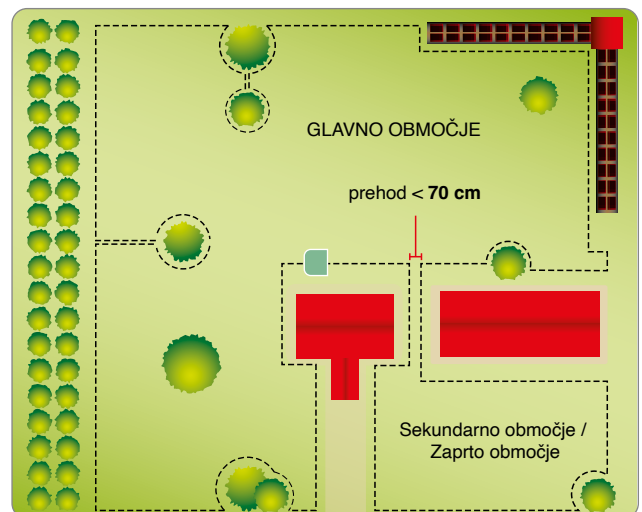
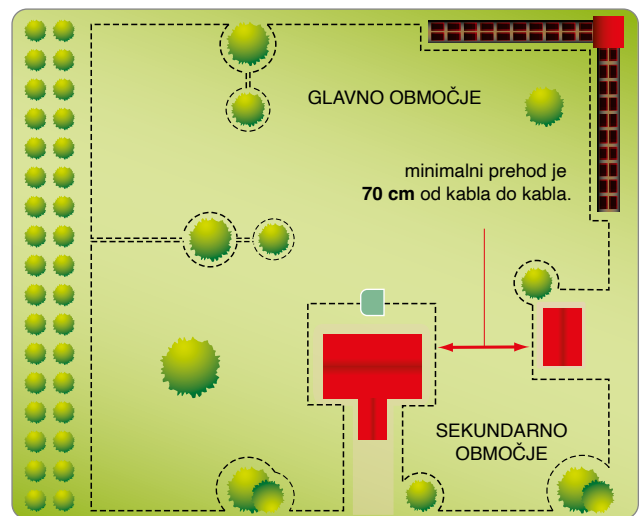
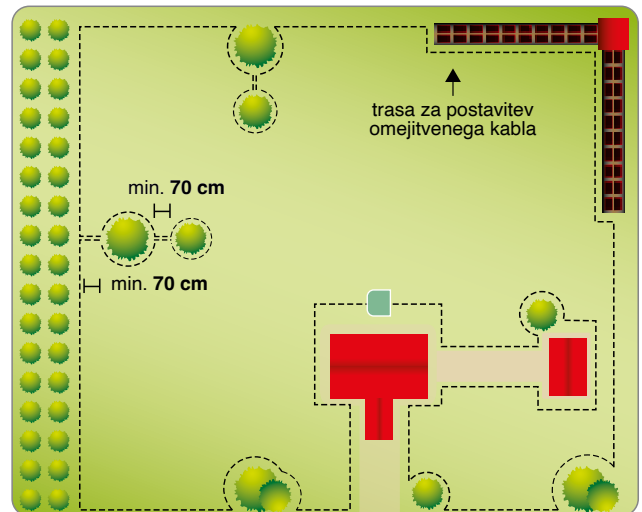

4. Če sta na obdelovalni površini ali izven nje prisotna tlakovano območje ali steza, ki se nahajata na istem nivoju kot travnata površina, omejitveni kabel postavite 5 cm od roba tlakovane površine. Robot bo rahlo zapustil travnik in pokosil vso travo. Če je tlakovanje kovinsko, ali v primeru pokrova jaška, podstavka za tuš ali električnih kablov, omejitveni kabel postavite na razdaljo najmanj 30 cm, da preprečite okvare na robotu in motnje na omejitvenem kablu.



Pomembno

Slika prikazuje primer elementov, ki se nahajajo na in izven obdelovalnega območja, ter razdalje, ki jih morate upoštevati pri nameščanju omejitvenega kabla. Ustrezno omejite vse kovinske elemente ali drugo kovino (jaške, električne priključke itd.), da preprečite motnje signala omejitvenega kabla.

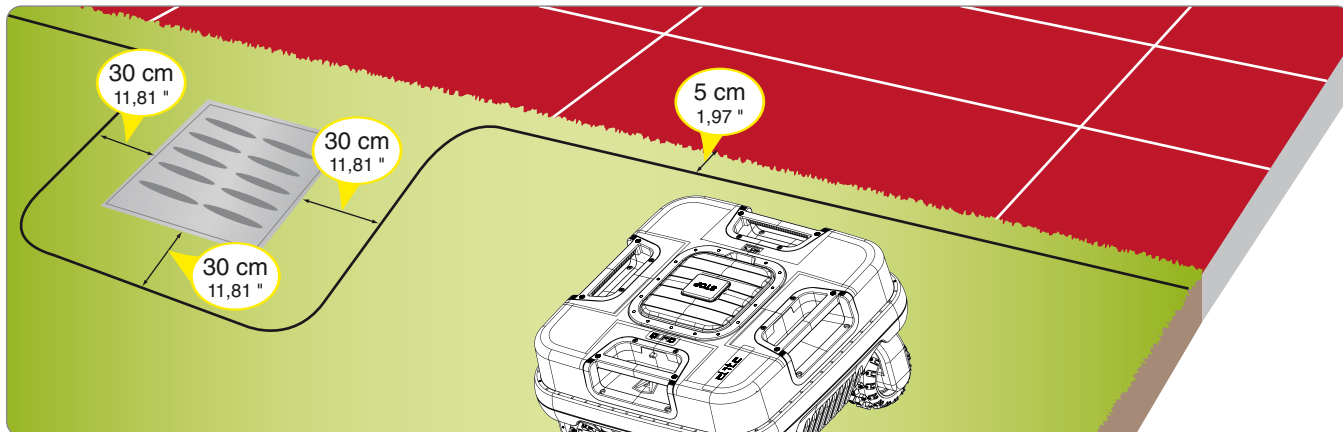

Če je znotraj ali izven obdelovalne površine ovira, na primer zidna vez ali zid, omejitveni kabel postavite najmanj 35 cm od ovire; če želite preprečiti, da bi se robot zadeval, namestite omejitveni kabel na razdalji najmanj 40 cm (15,75') . Travo na robu travnika, kjer robota ne želite uporabiti, lahko do konca pokosite z motorno koso ali obrezovalnikom tratnih robov.

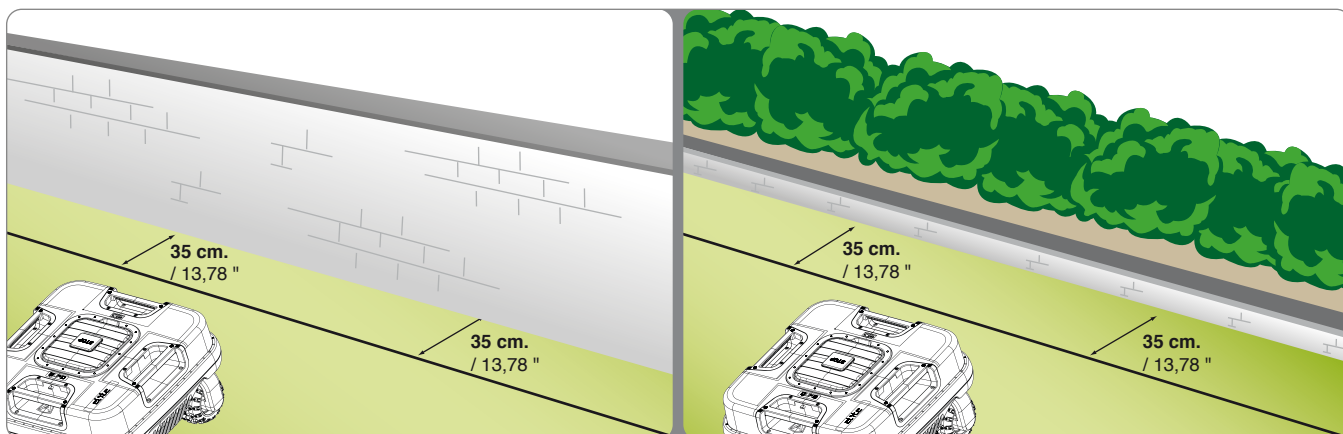

Če se znotraj ali izven travnatega območja nahaja gredica, živa meja, rastlina z izboklimi koreninami ali manjši 2-3 cm jarek, omejitveni kabel postavite na minimalno razdaljo 30 cm, da preprečite, da bi robot poškodoval prisotne ovire oziroma da bi se sam poškodoval. Travo na območju, kjer robota ne želite uporabiti, lahko do konca pokosite z motorno koso ali obrezovalnikom tratnih robov.

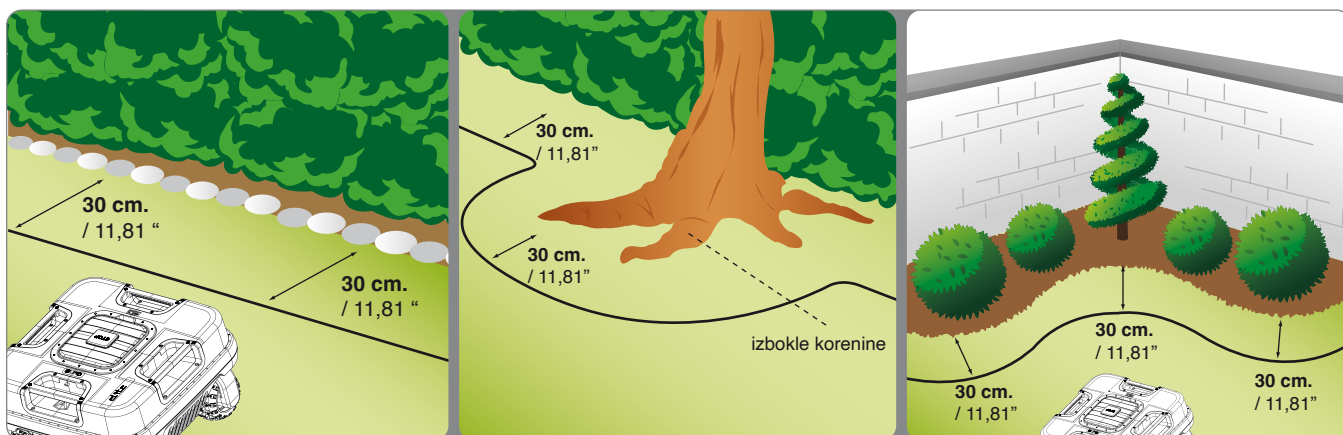

Če se znotraj ali zunaj delovnega območja nahajajo bazen, jezerce, strmina, jarek, stopnica navzdol ali neograjene javne ceste (oziroma ograjene z lahko prekoračljivo ograjo), namestite omejitveni kabel na razdalji najmanj 90 cm (35,43 »). Da se omogoči inštalacija omejitvenega kabla čim bližje robu območja, namenjenega košnji, priporočamo namestitev težko prekoračljive ograje, če gre za mejo z javnimi površinami, oziroma vsaj 15 cm visoko ograjo v drugih primerih. Na ta način bo mogoče namestiti omejitveni kabel v skladu z razdaljami, ki so bile opisane v prejšnjih točkah.



Pomembno

S strogim upoštevanjem razdalj in naklonov, ki so označeni v knjižici, boste zagotovili optimalno napeljavo in dobro delovanje robota. V primeru naklonov ali spolzkih površin, razdaljo povečajte za najmanj 30 cm.

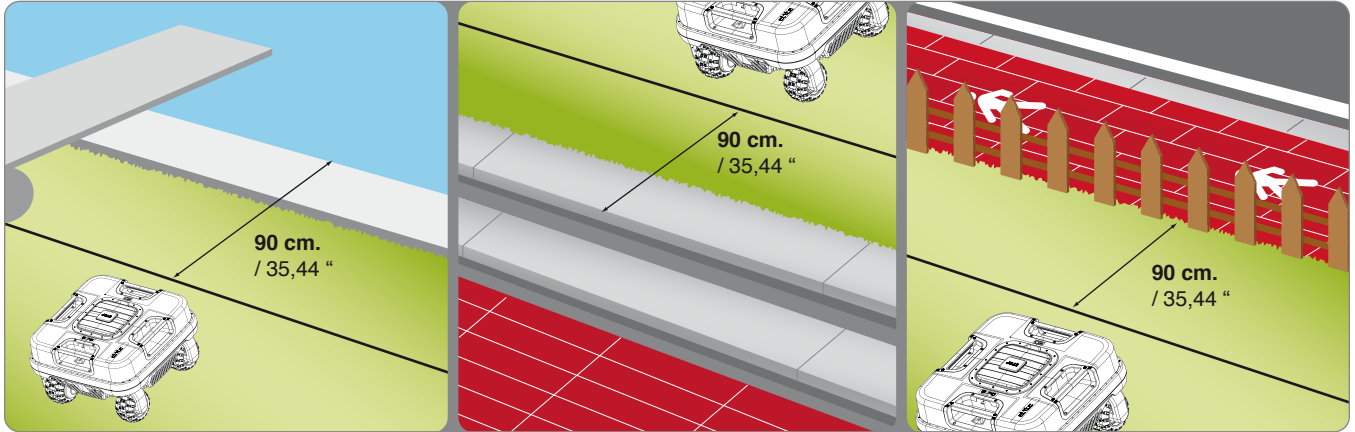

Robot je opremljen s senzorji, ki zaznavajo premikajoče se ovire. Za varno in tiho delovanje priporočamo zamejitev vseh fiksnih ovir, ne glede na njihovo obliko in velikost.

Oviro označite tako, da s točke na najbližjem zunanjem delu območja, ki je najbližja oviri, povlečete omejitveni kabel ter ga ovijete okoli ovire in kabel naposled vrnete na predhodno traso. Pri tem upoštevajte razdalje, ki so opisane v zgornjih točkah. Začetni in povratni del kabla postavite (en del kabla položite čez drugi del) pod isti žebelj. V tem primeru bo robot prečkal omejitveni kabel. Za pravilno delovanje robota je minimalna dolžina prekritega omejitvenega kabla 70 cm. Na ta način se robot lahko pravilno giblje.

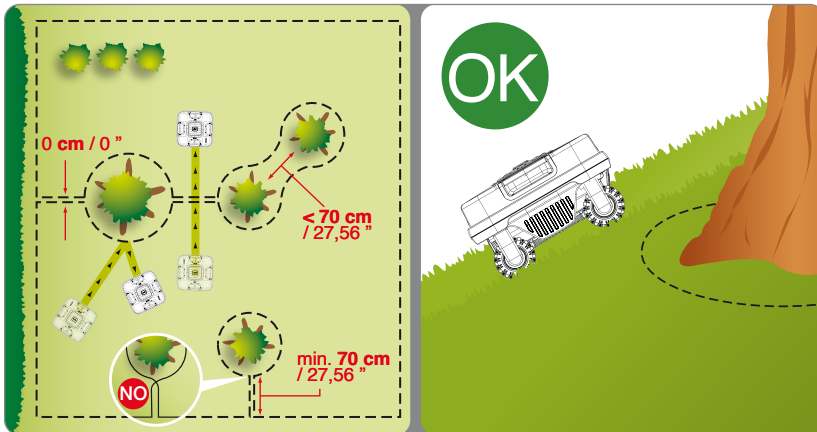

Pomembno

Če se na nagnjenem delovnem območju nahajajo ovire, kot so drevesa, korita, lonci, drogovi ipd., jih je treba obdati z omejitvenim kablom, če naklon presega 25%.

SL

BREŽINE

Zagotovite, da v območju delovanja robota ne bo brežin, ki presegajo dovoljen naklon terena (glejte poglavje "Tehnični podatki"). Območij z večjim naklonom terena ali tistih, ki so neprimerna za pravilno delovanje robota (glejte spodnje primere), naprava ne more kositi. Bolj strma področja terena izvemite iz območja delovanja.



Pomembno

Senzorji, s katerimi je robot opremljen, mu omogočajo, da prepozna ovire tudi na nagnjenih površinah, če so upoštevani pogoji, navedeni v poglavju »Razmejitev delovnega območja«. Pri prvi uporabi robota je primerno najprej izvesti test in tako pregledati delovanje na klančinah, ki so še v mejah tehničnih lastnosti robota.

BREŽINA NAVZGOR

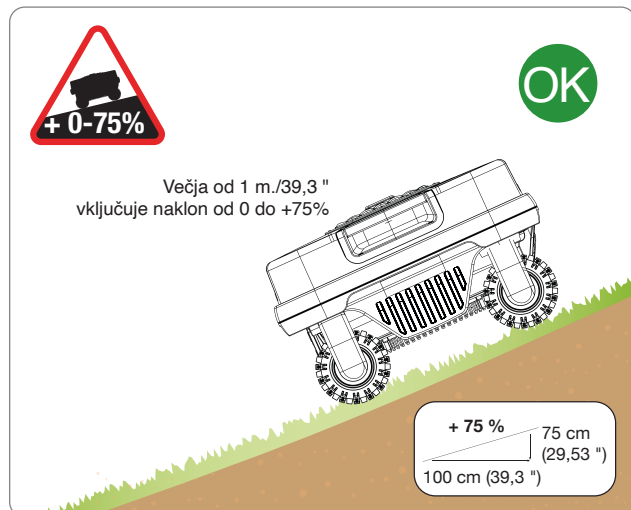

BREŽINA NAVZDOL

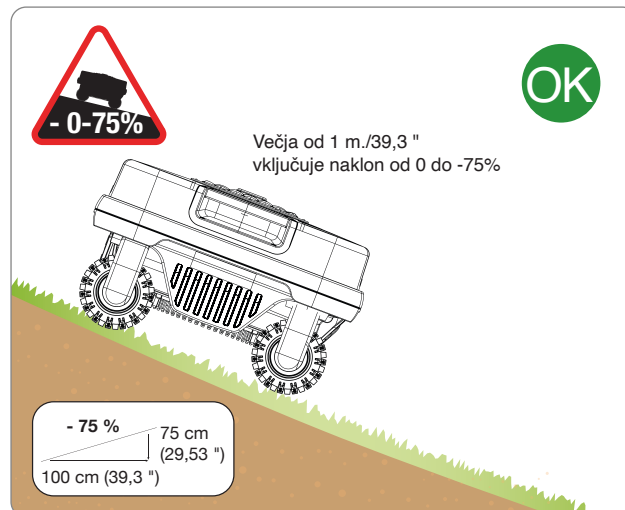

Robot lahko opravi delo na brežinah naklona do 45%, le da je potek terena postopen in na razdalji več kot en meter.

STRME BREŽINE

Varnostni sistem robota bo zaznal hitre spremembe v naklonu terena (večje od 30%) kot anomalijo in zato zapeljal vzvratno, da bi se vrnil na varno območje. Korenine dreves, ki so višje od nivoja trave, ali kamne za označevanje meje pri cvetličnih gredah in robovih zelenice prav tako zazna kot nenadne spremembe v naklonu terena.



Pomembno

Pri prvem delovanju robota preverite delovanje v takšnih primerih in se prepričajte, da je vse v skladu s tehničnimi podatki.

BREŽINA NAVZGOR

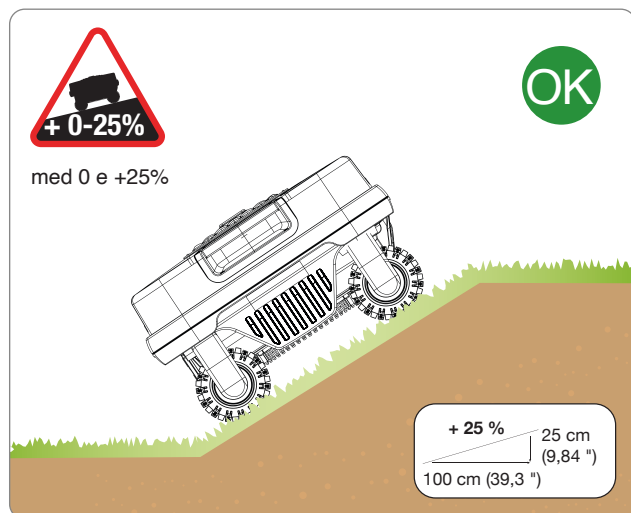

BREŽINA NAVZDOL

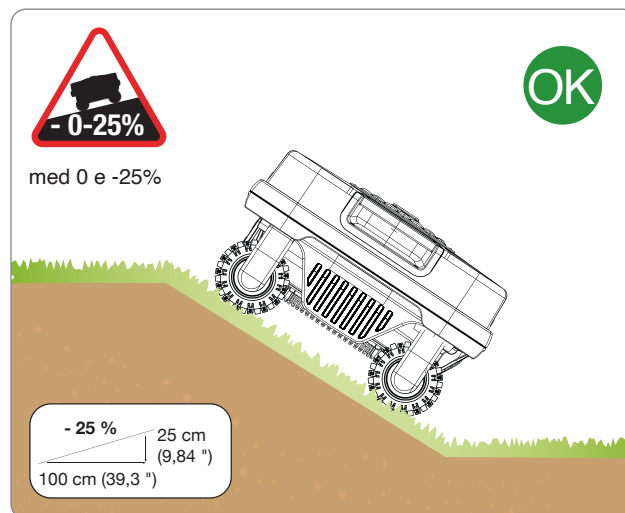

Robot lahko opravi z brežinami do 25%, če se hitro spustijo navzdol.

Omejivni kabel lahko postavite pod ali nad zemljo. V primeru, da imate na voljo stroj za polaganje kabla, vam svetujemo, da ga zakopate, ker ga boste na ta način bolje zaščitili. V nasprotnem primeru morate kabel postaviti na površje s pomočjo posebnih žebeljev. Glejte navodila v nadaljevanju.



Pomembno

Kabel začnite polagati od polnilne postaje in pustite nekaj odvečnih metrov, da ga boste v zaključni fazi lahko odrezali in priklopili na enoto.

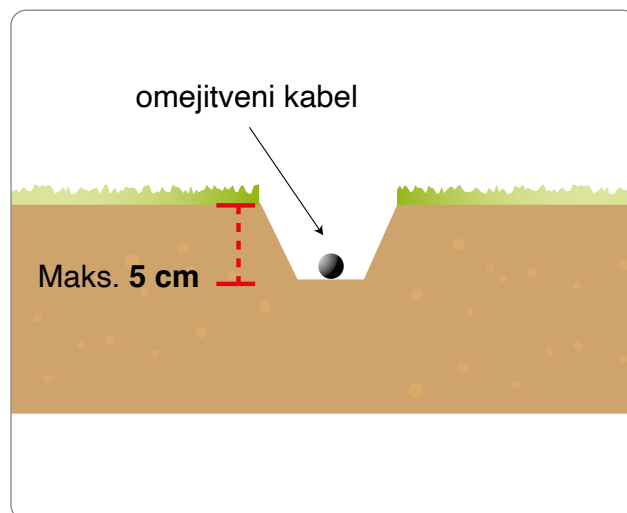

Površinska postavitvev kabla

Vzdolž celotnega območja, na katerem boste položili omejivni kabel, pokosite travo z rezalnikom tratnih robov ali z motorno koso tako, da bo zelo nizka. Na ta način boste kabel lažje namestili na tla in se izognili nevarnosti, da ga robotska kosilnica preseka ali poškoduje njegovo izolacijo.

1. Položite žico v smeri urinega kazalca po vsej trasi in ga pritrdite z ustreznimi klini v medsebojni razdalji okrog 100 cm (39,37 "). Žica mora biti v stiku s tlemi, da je ne bi kosilnica poškodovala, še preden jo trava prekrije.
 - V fazi nameščanja omejitvenega kabla, upoštevajte krožno smer okoli gredic (v nasprotni smeri urinega kazalca).
 - Na neravnih odsekih kabel pritrdite tako, da se ne bo zvil, ampak da bo ustvaril pravilno vijugo (radij 20 cm).

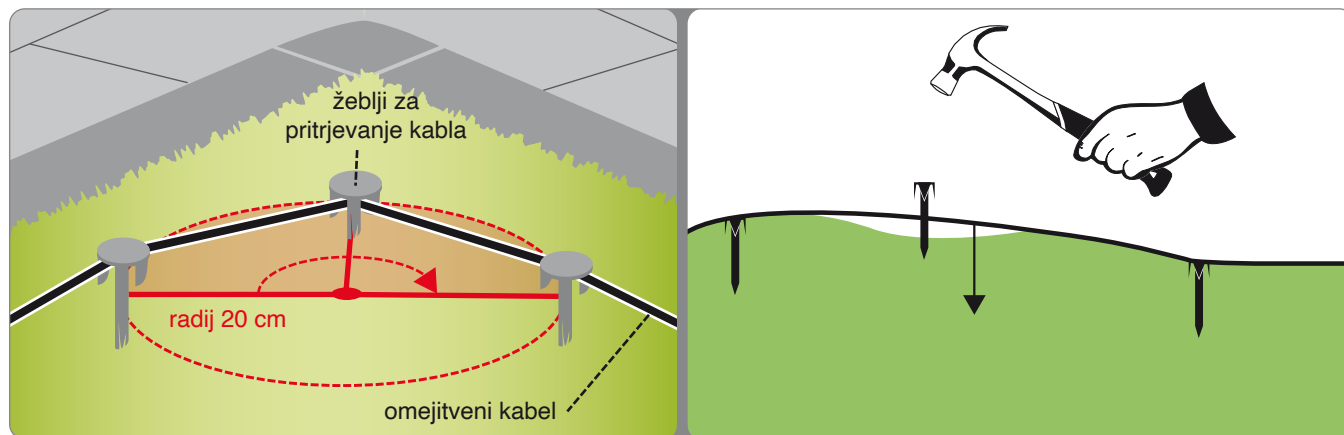
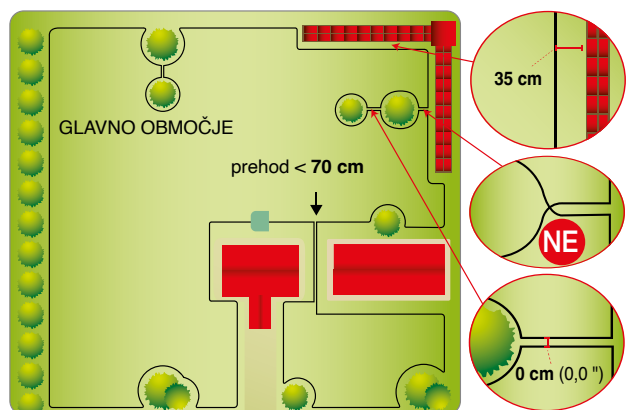

Vkopen kabel

1. V tleh naredite jarek (okrog 2–3 cm (0,787–1,181 ")).
2. Kabel v smeri urinega kazalca postavite vzdolž celotne trase na globini nekaj centimetrov. Kabla ne zakopljite več kot 5 cm globoko, da ne ogrozite kakovosti in jakosti signala, ki ga zaznava robot.
3. Kabel med polaganjem po potrebi na določenih točkah blokirajte z žbelji, da bo med nanašanjem zemlje ostal v položaju.
4. Kabel v celoti pokrite z zemljo, in poskrbite, da bo ostal napet.

Spojitev omejitvenega kabla.

Če je za dokončanje napeljave treba dodati nov kos omejitvenega kabla, uporabite originalni spoj.

Oba konca kabla vstavite v spoj; preverite, če sta dobro vstavljeni: vsak izmed koncev mora biti viden na nasprotni strani. S pomočjo klešč pritisnite do konca gumb na zgornji strani.



Pomembno

- Uporabljajte le originalne spoje, ki zagotavljajo zanesljivo in neprepustno električno povezavo.
- Ne uporabljajte izolirnega traku ali drugih spojev, ki ne zagotavljajo ustrezne izolacije (kabelskih ušes, stičnikov). Vlaga v tleh sčasoma povzroči oksidacijo in prekinitev omejitvenega kabla.

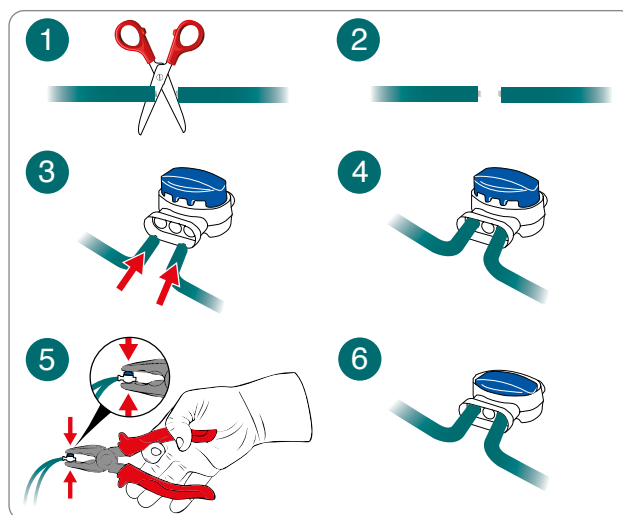

MONTAŽA POLNILNE POSTAJE IN NAPAVALNIKA



Previdno - Opozorilo

Pred kakršnim koli posegom izklopite glavno električno napajanje.

Napajalnik postavite na območje izven doseg a otrok. Na primer na višino nad 160 cm.

Kabla, ki vodi k napajalni postaji, ni dovoljeno skrajšati ali podaljšati: morebitni presežek je treba oviti v obliki številke 8, kot kaže slika.

Omejitveni kabel, ki se uporabi za inštalacijo, ne more biti krajši od 50 m; obrnite se na najbližji center tehnične pomoči.

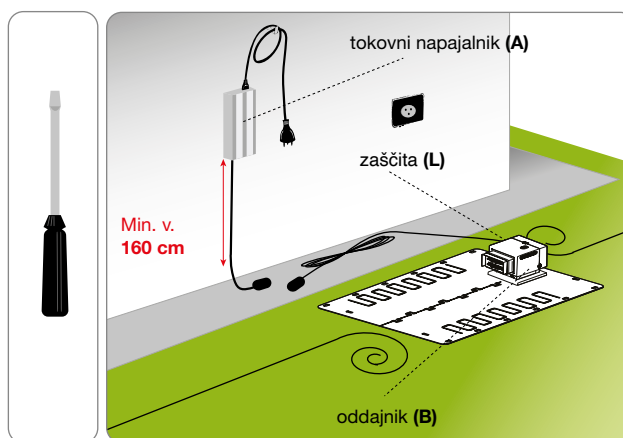

1. Bazno postajo namestite na vnaprej določeno lokacijo.
2. Omejitveni kabel (M) vzdolj vodila v polnilno postajo. Presežek omejitvenega kabla odrežite približno 5 cm nad konektorji.
3. Povežite vhodni kabel baze z rdečo spojko oddajnika (T). Povežite izhodni kabel baze s črno spojko.



Stičnike je treba uporabiti izključno za povezavo originalnega omejitvenega kabla.

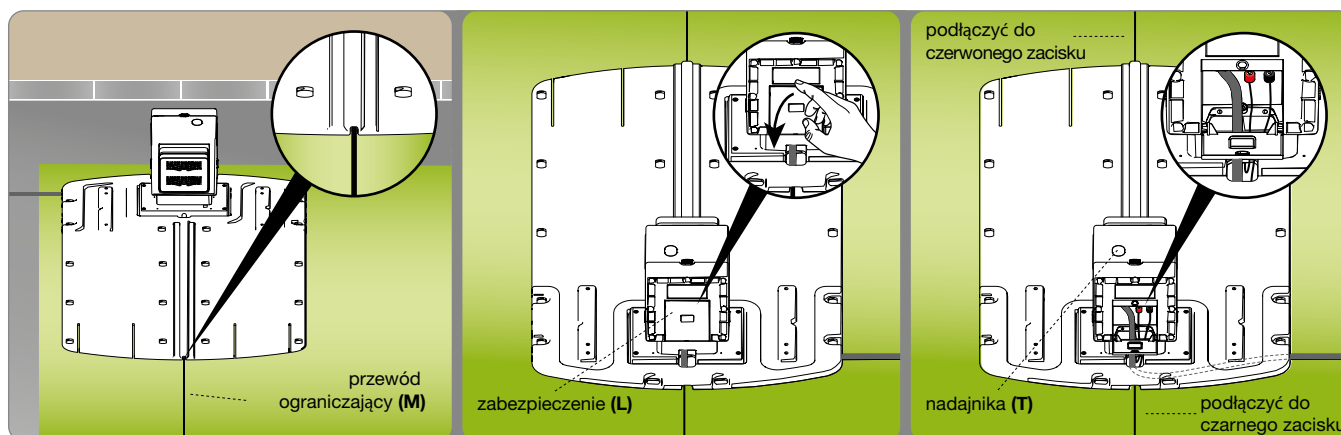

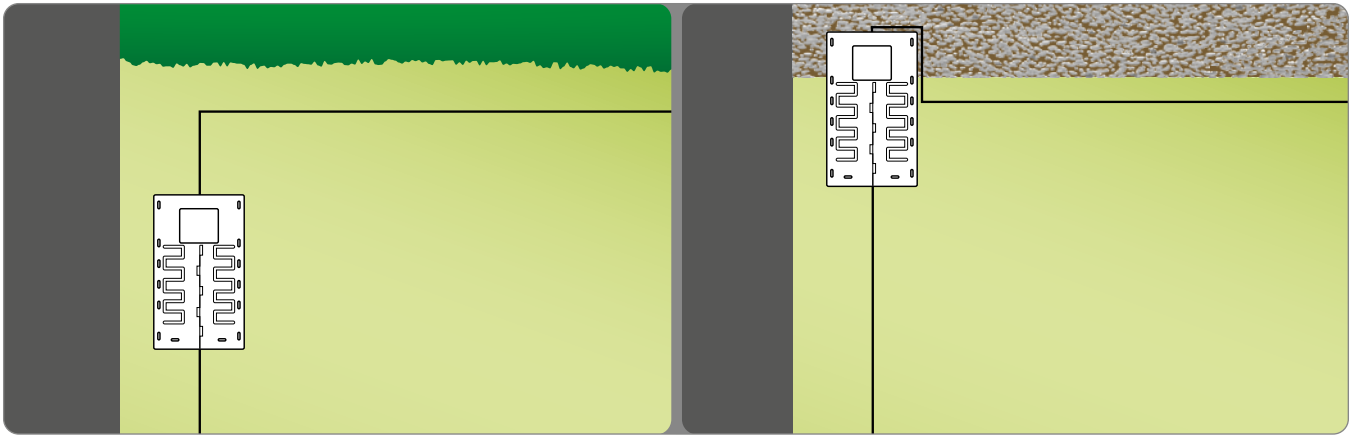

4. Bazno postajo (N) pritrdite na tla z žablji (P). Po potrebi bazno postajo pritrdite z vložki (Q).

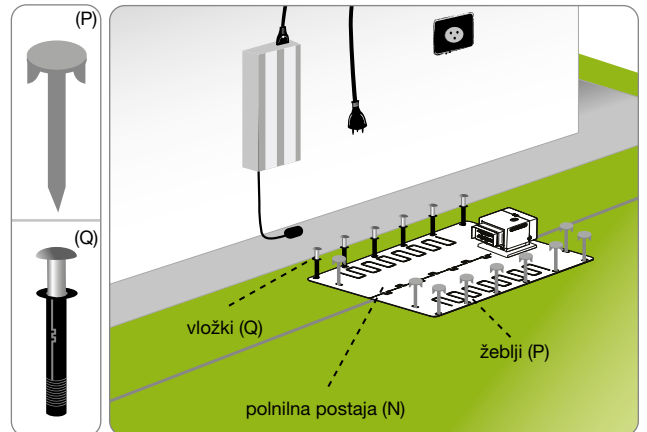

5. Montirajte napajalnik (A).
 6. Napajalni kabel (E) polnilne postaje (N) povežite na napajalnik.
 7. Vtikač na napajalniku (A) priklopite v elektriko.
 8. Če lučka na oddajniku utripa, je povezava pravilna. V nasprotnem primeru morate odkriti napako (glejte "Odkrivanje okvar").

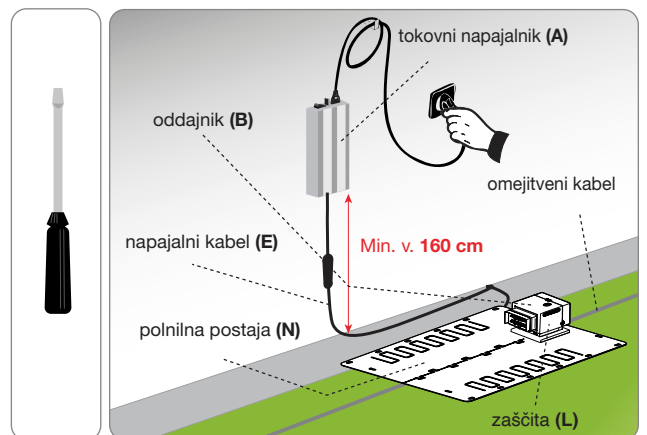

PRIPOROČILA ZA NASTAVITVE



Pomembno

Uporabnik mora pri nastavitvah upoštevati navodila, ki so opisana v tem priročniku. Ne izvajajte nobenih nastavitvev, ki niso opisane v priročniku. Morebitne izredne nastavitve, ki niso opisane v priročniku, lahko izvajajo samo osebje pooblaščenih servisnih centrov proizvajalca.

NASTAVITEV VIŠINE KOŠNJE

Przy pierwszym użyciu ustawić żądaną wysokość cięcia.

Wysokość cięcia regulowana jest za pomocą menu użytkownika, opisanym w rozdziale „OBSŁUGA I DZIAŁANIE”.



Pomembno

Robotu ne uporabite za košnjo trave, ki je 1 cm višja od rezila. Postopoma zmanjšujte višino košnje. Svetujemo vam, da višino vsak dan ali na vsake dva dneva zmanjšate za manj kot 1 cm, dokler ne dosežete zelene višine.



Pomembno

- Pred prvo uporabo robota pozorno preberite priročnik in se prepričate, da ste ga v celoti razumeli, zlasti vse informacije, ki se tičejo varnosti.
- Uporabljajte samo za namene, ki jih je predvidel upravljavec, in ne predelajte nobene naprave, da bi dosegli drugačne učinke od predvidenih za delo.
- Izogibajte se uporabi robota in njegovih perifernih enot v neugodnih vremenskih razmerah, zlasti kadar obstaja nevarnost udarov strele.

OPIS KOMANDNE PLOŠČE IN PREDSTAVITEV MENIJEV

Slika prikazuje položaj komandnih naprav na stroju in njihovo funkcijo.



STOP. Pritisnite, da zaustavite kosilnico v pogojih varnosti. Uporabite v primeru neposredne nevarnosti in preden se lotite vzdrževalnih opravil na robotu.

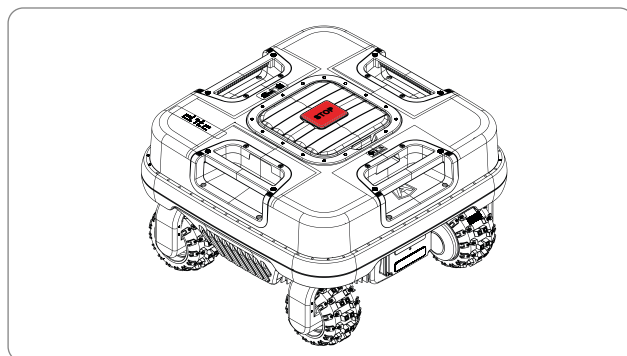

Tipka je nameščena na desni strani displeja in omogoča, da robota prižgete ali ugasnete.



Označuje, da robot sporoča/prejema položaj GPS.



Označuje, da poteka komunikacija bluetooth z napravo. Če se povezava z napravo prekine, ikona ugasne.



Označuje moč prejetega signala GSM. Število stolpcev od 1 do 4 ponazarja moč signala. Če utripa, robot sporoča/prejema podatke prek omrežja GSM. V primeru izgube signala ali zelo šibkega signala so stolpci prazni.

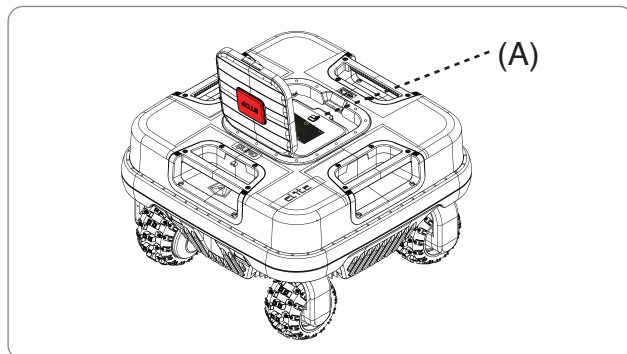

Prikazuje nivo napolnjenosti baterije.



Informacije o robotu. Nameščena različica, časovni podatki in informacije o delovnih ciklih.



Home. Dostop do uporabniškega menija.



Neposredna pomoč: Prikazuje kratek opis funkcij, ki so na voljo na zaslonu.



Vrnitev na prejšnji nivo.



Potrditev opravila.

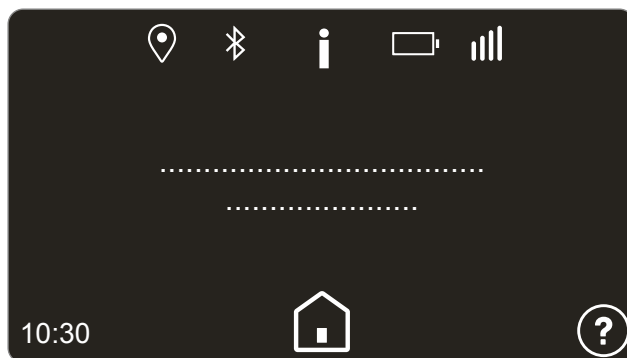

Robot na napajalni postaji



"Delo"

Takojšnji začetek delovnega cikla. Medtem, ko se robot polni, je mogoče izbrati delovno območje in uro vrnitve k napajalni postaji.



Ukaz za takojšnje delo.



Omogoča nastavitve delovnega območja in ure vrnitve k napajalni postaji.



"Pavza"

Robot prekine programirani avtomatični cikel. Mogoče je določiti dan v tednu, ko se bo ponovno vključil avtomatični cikel. Če želite delo prekiniti za več kot en teden, robota izklopite.



"Nastavitve"

Omogoča programiranje robota. Glej poglavje "Nastavitve menija – Način programiranja"

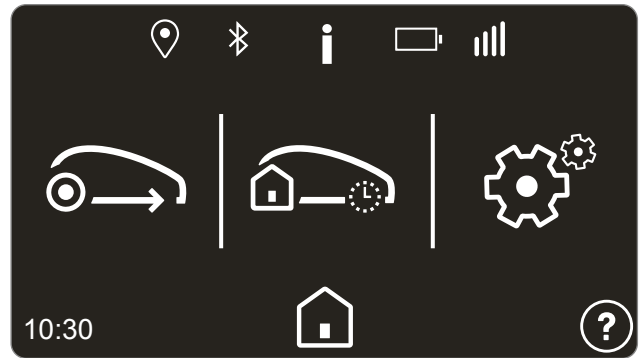

Robot na vrtu



"Vrnitev"

Takoj se vrni k napajalni postaji.



Vrne se k napajalni postaji in nadaljuje z naslednjim delovnim ciklom v skladu s programom.



Vrne se k napajalni postaji in na njej ostane do dneva in ure, ki ju določite.



"Delo"

Omogoča izbiro posebnih delovnih funkcij.



Ponovno začni z delom.



Delaj na izbranem območju – do ure, ki jo je mogoče nastaviti.



Delaj na zaprtem območju.



Pojdi proč od tu. Robot ne bo delal v mejah nastavljenega radija. (na razpolago pri modelih, ki so opremljeni s sprejemnikom GPS)



Opravi spiralo na področju, kjer se nahaja, in na ta način optimizira košnjo.



Košnja roba. Robot se pomakne do omejitvene žice in ji tesno sledi, da pokosi rob, vse dokler ne doseže napajalne postaje.



"Nastavitve"

Omogoča programiranje robota. Glej poglavje "Nastavitve menija – Način programiranja"

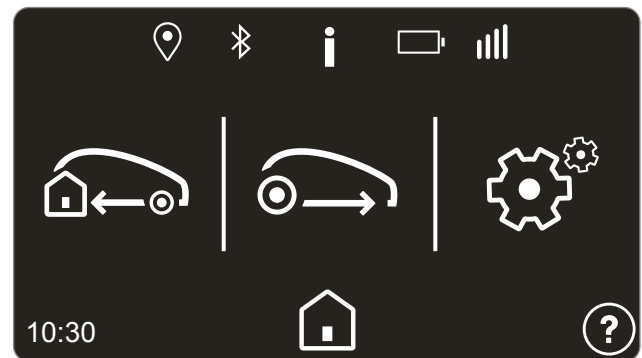

ZAČETNE NASTAVITVE

Med prvim prižigom robota se prikaže stran začetnih nastavitvev, ki omogoča, da nastavite jezik, datum, uro in nekatere pogloblitve parametre robota.

- Namestite robota na napajalno postajo;
- Pritisnite na tipko za prižig ON/OFF;
- Preden nadaljujete, preberite informacije v zvezi z varnostjo;
- Nastavite zaželeni jezik;
- Nastavite datum v formatu DD/MM/LLLL in uro v 24-urnem formatu;
- Na displeju sledite vodenemu postopku, da izvedete prvo, vodeno konfiguracijo robota.

Postopek začetnih nastavitvev je zaključen. Vstopite v postopek nastavitvev uporabniškega menija, da spremenite ali konfigurirate parametre delovanja robota glede na značilnosti področja košnje.

VSTOP V MENI

Vstopite v uporabniški meni, da boste lahko nastavili parametre za inštalacijo in delovanje robota. Za vstop v uporabniški meni pritisnite na , če je robot na napajalni postaji, oziroma na STOP, če je robot v stanju delovanja na trati.

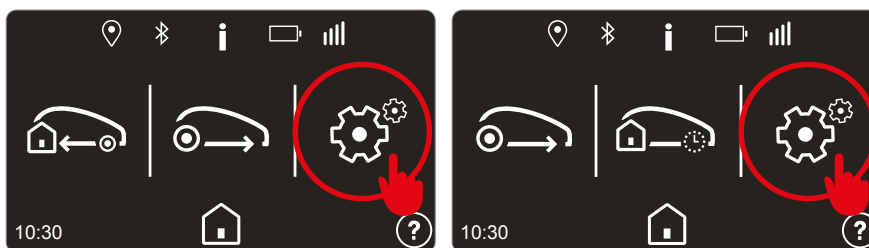

Pritisnite na tipko za nastavitve , da vstopite v uporabniški meni.

Programiranje robota

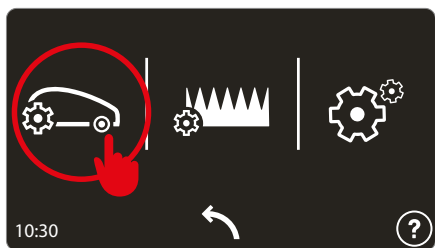

Pomembno

- Za čim boljši izkoristek delovnih zmogljivosti proizvoda svetujemo, da robota programirate za vsakdanje delo.
- Če je treba nastaviti več kot eno delovno območje, je pri programiranju bolje uporabiti vsaj dve delovni obdobji, da dosežete večjo pogostost košnje na območjih.

Nastavitev timerja za delo

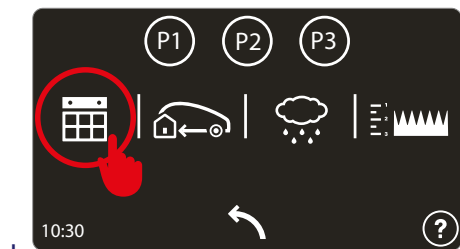

Mogoče je nastaviti 3 različne delovne profile, ki jih lahko uporabite za posebne priložnosti, na primer takrat, ko želite imeti vrt prost ob drugih urah kot navadno.

Nazadnje nastavljeni profil ostane označen z drugačno barvo: ta profil je aktiven med avtomatičnim delovanjem robota.

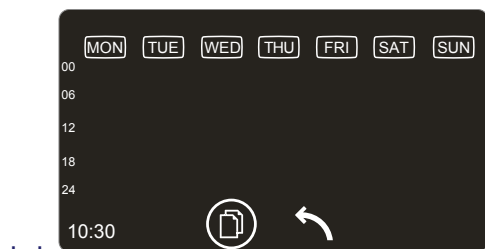

Večkrat pritisnite na tipko ↶ za vrnitev v glavni meni.

Program dela



Za vsak dan v tednu je mogoče nastaviti do 4 delovna obdobja.

Pritisnite na območje na displeju, ki ustreza dnevni, ki ga želite konfigurirati, da boste nato lahko nadaljevali s programiranjem glede na ure dneva.

OPOMBA: Če želite nastavitve določenega dneva kopirati, izberite znak , nato izberite dan, katerega nastavitve želite kopirati, in nato dneve (enega za drugim), v katere želite kopirati nastavitve. Zaključite tako, da ponovno pritisnete na .

Programiranje dneva

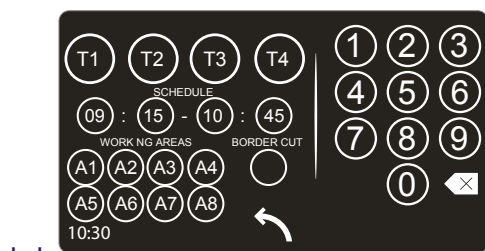

Za vsako delovno obdobje (T1,T2,T3,T4) nastavite uro začetka in uro zaključka ter določite, na katerih območjih robot sme delati.

Obdobja T1,T2,T3 in T4 se ne smejo prekrivati; če se to zgodi, robot izbriše obdobje, ki je sporno.

"Košnja roba". Ko je vključena ta funkcija, robot začne delovni cikel s košnjo trate vzdolž roba. To funkcijo je priporočljivo vključiti dvakrat tedensko.

Primer nastavitvev:

T1: 09:00 - 11:00; A1, A2, A3, A4

T2: 15:00 - 17:00; A1, A2

V obdobju 15:00–17:00 bo robot poskušal izvesti delovni cikel samo v območjih A1 in A2.

Robot lahko vstopi tudi v območja A3 in A4, če je to potrebno, da doseže nastavljena delovna območja ali da se vrne k napajalni postaji, ali pa slučajno med delom.

Nastavitev delovnega urnika robota je bistvenega pomena za dobro delovanje proizvoda. Številni parametri vplivajo na konfiguracijo delovnega urnika, na primer: število območij, zmogljivost baterij, zapletena oblika travnate površine, vrsta trave itd. Na splošno velja, da je treba rahlo podaljšati ure delovanja robota v primeru vrtov z več kot enim delovnim območjem, v primeru vrtov s številnimi ovirami in v primeru zapletenih delovnih območij. Spodaj je navedena tabela s primeri nastavitvev, ki jih lahko uporabite za prvo konfiguracijo.

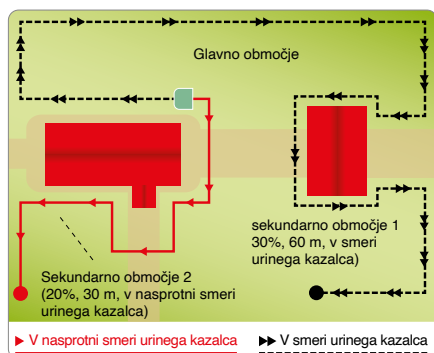

Model	m ² (ft ²)	T1	T2	T3
B095EL0	1200 (12912)	10:00 12:00	14:00 16:00	
	1800 (19418)	09:00 16:30		
	2600 (27976)	09:00 19:00		
	3500 (37673')	08:00 21:00		

Vrnitev v bazo

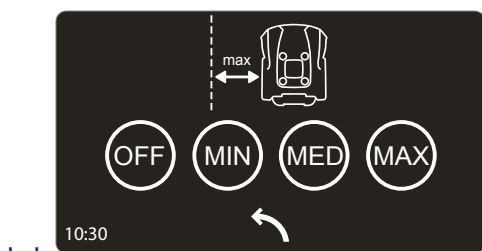
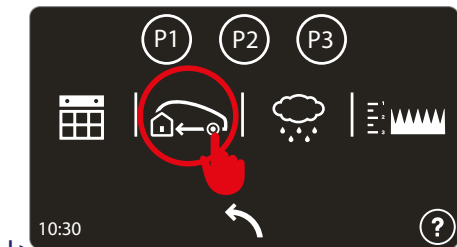

Tu nastavite odmik robota od omejitvenega kabla med vračanjem k napajalni postaji.

“OFF”. Priporočena nastavitve v vrtovih z zapleteno strukturo, s številnimi ovirami v bližini omejitvenega kabla in ozkimi prehodi. Robot se vrača k napajalni postaji tako, da ima eno kolo na eni strani in drugo kolo na drugi strani omejitvenega kabla.

⚠ Omejitveni kabel je treba inštalirati na način “OFF”; glej odstavek “Način vračanja k napajalni postaji”.

V primeru drugačnih nastavitve bo robot pri vračanju k napajalni postaji približno ohranjal nastavljeni odmik od omejitvenega kabla. Ta opcija se priporoča na območjih s strmimi nagibi in/ali na vrtovih, na katerih ni nevarnosti trkov v bližini omejitvenega kabla.

⚠ Omejitveni kabel je treba inštalirati na način “MIN, MED, MAX”; glej odstavek “Način vračanja k napajalni postaji”.

Senzor za dež

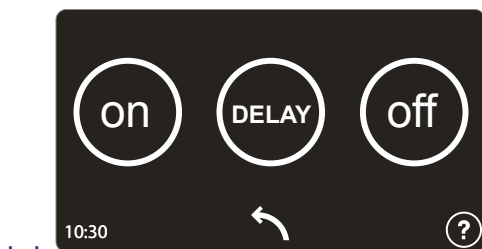
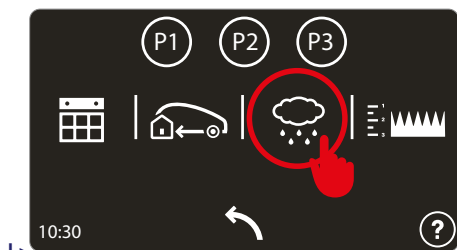

Tu nastavite, kako naj se robot obnaša v primeru, ko senzor zazna dež.

ON: Ob zaznavanju dežja se robot vrne k napajalni postaji. Po končanem ciklu polnjenja robot avtomatično nadaljuje z normalnim delovanjem, če senzor ne zaznava dežja.

DELAY: Ob zaznavanju dežja se robot vrne k napajalni postaji in tam ostane za čas, ki ga boste nastavili na naslednji strani, potem ko boste pritisnili na ukaz »Delay«.

OFF: Senzor za dež je izključen.

Regulacija wysokości cięcia

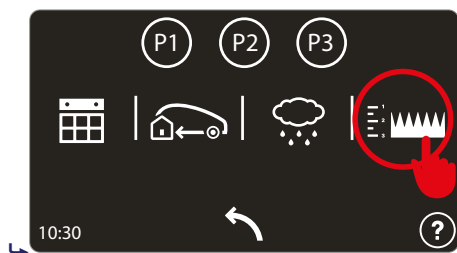

Ustawić żądaną wysokość cięcia.



S pušćicami nastavite želeno vrednost.

Izberite krožni znak za izvedbo umerjanje položaja.

Nastavitve vrta

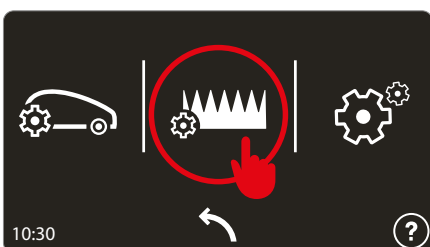

Nastavi karakteristike območij na področju košnje.

⚠ Tudi na vrtovih z enim samim področjem košnje je treba nastaviti vsaj eno območje.

Nastavitev delovnih območij

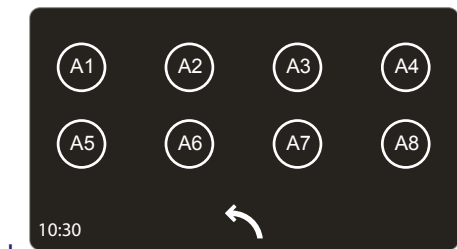

Mogoče je nastaviti do 8 območja.

Pritisnite na območje, ki ga želite konfigurirati.

Če želite neko območje izključiti, je treba nastaviti velikost 0 m².

Program dela

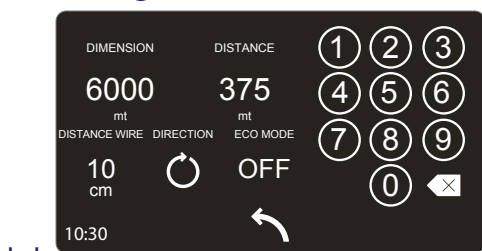

Za vsako območje na vrtu je treba nastaviti:

- **Velikost.** Približna velikost delovnega območja v m².
- **Oddaljenost.** Razdalja, ki jo mora robot prevoziti sledeč omejitvenemu kablu, da doseže notranjost območja. Za ta parameter je priporočljivo določiti razdaljo do sredine delovnega območja: na ta način boste zanesljivo zagotovili, da bo robot začel z delom v notranjosti zaželenega območja. Nastavite vrednost 0 za območje, na katerem se nahaja napajalna postaja.
- **Smer.** Najkrajša smer za dosego delovnega območja. Smer je lahko "Urna" ali "Protiurna" (smer urnega kazalca ali nasprotna). Robot bo ob zapustitvi napajalne postaje sledil nastavljeni smeri.
- **Odmik od kabla.** Odmik od kabla, ki ga bo robot ohranjal med vožnjo do delovnega območja. Nastavite 0 cm v vrtovih z zapleteno strukturo, s številnimi ovirami v bližini omejitvenega kabla in/ali ozkimi prehodi.
- **ECO Mode.** Če je ta način vključen in robot zazna, da je trava pokošena, skrajša delovni čas na tem območju in preide k naslednjemu opravilu.

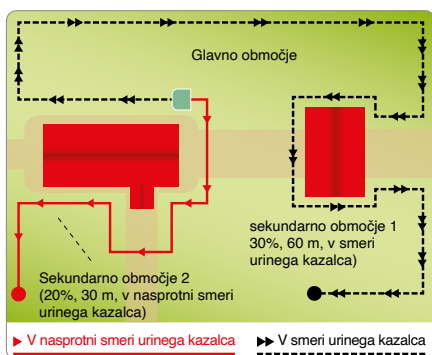

Splošne nastavitve

Nastavitve splošnega značaja.

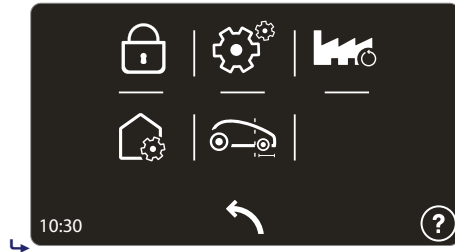
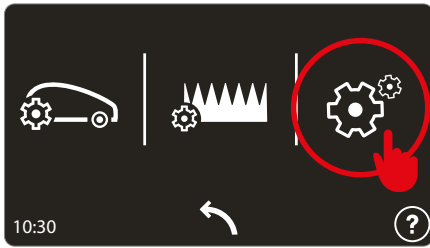

Zaščita. Omogoča aktivacijo/deaktivacijo/spremenbo robotovega gesla PIN CODE. Za nastavitve ali spremembo gesla je treba najprej vnesti obstoječe geslo PIN CODE in nato vnesti novo geslo PIN CODE. Ob nakupu je geslo, določeno od proizvajalca, »0000«.

⚠️ Priporočljivo je za geslo izbrati kombinacijo, ki si jo zlahka zapomnite, da gesla ne bi pozabili.



Splošne nastavitve.

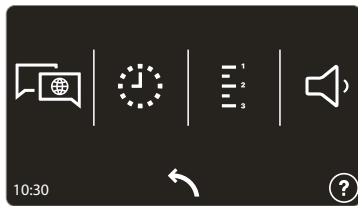

- Nastavitve jezika uporabniškega menija in sporočil.
- Nastavitve datuma in ure roba.
- Nastavitve merskih enot za razdalje in površine.
- Vklop/izklop zvočnih signalov roba.



Omogoča nastavitve korekcijskega faktorja za poravnavo in prepoznavanje napajalne postaje. Podrobnejše informacije lahko poiščete v meniju roba ali v aplikaciji.



Obnova tovarniških nastavitvev.

⚠️ Vse konfiguracije bodo izbrisane; treba bo ponovno konfigurirati nastavitve roba in vrta. Nastavljeno geslo PIN CODE bo ostalo veljavno in ne bo vrnjeno na tovarniško nastavitvev.



Ustaw odległość trasy pokonanej przez robota od drutu obwodowego przed zmianą kierunku. Ustawić MIN, aby robot pokonał najmniejszą możliwą odległość, MAX największą możliwą odległość i MED wartość środkową.

ZAČETEK OBRATOVANJA – AVTOMATSKI NAČIN

Avtomatski cikel vklopite ob prvem zagonu ali po obdobju mirovanja.

1. Preverite, da je trava na travniku, ki ga nameravate pokositi, primerno visoka za robota (glejte tehnične značilnosti).
2. Nastavite zeleno višino košnje (glejte nastavitve višine košnje).
3. Preverite, da je območje primerno zavarovano in da ni ovir za pravilno delovanje robota, skladno z navodili v razdelku "Priprava in omejitev delovnih območij" ter v naslednjih razdelkih.
4. Robota vstavite v polnilno postajo.
5. Pritisnite na tipko ON/OFF in počakajte nekaj sekund, da se robot popolnoma prižge. Sledite navodilom na displeju in vnesite geslo, če se to zahteva.
6. Če robota prvič uporabljate, ga morate najprej programirati. Če nameravate robota uporabiti po obdobju mirovanja, morate preveriti, da nastavljene funkcije ustrezajo stanju travnate površine, ki jo želite pokositi (npr. če ste na novo postavili bazen, posadili rastline itd.) (glejte "Načini programiranja").
7. Po nekaj sekundah se bo na zaslonu izpisalo sporočilo "CHARGING".
8. Robot bo začel kositi na podlagi nastavitvev.
9. Preverite morebitno prisotnost večjih luž zaradi močnega dežja, v nasprotnem primeru je treba območje z lužami ustrezno urediti ali pa zagotoviti, da bo robot v stanju "Pause".

VAREN IZKLOP ROBOTA

Med uporabo robota, boste le-tega morda morali izklopiti. V običajnih pogojih robota izklopite s tipko "STOP". V primeru nevarnosti ali vzdrževanja morate robota varno izklopiti, da preprečite nenameren zagon rezila. Pritisnite najprej na tipko "STOP" in nato na tipko ON/OFF za zaustavitev robota. Vtičak za napajanje izvlecite iz električne vtičnice.



Pomembno

Robota morate varno zaustaviti v primeru vzdrževalnih posegov in popravil (npr.: zamenjava in/ali polnjenje baterij, zamenjava rezila, čiščenje itd.).

Za zagon robota sledite naslednjim korakom:

- robot postavite v notranjost območja za košnjo;
- pritisnite na tipko ON/OFF, da se robot prižge, in ponovno izvedite postopek zagona.

Če je robot zagnan izven območja košnje, se motor rezila ne zažene in po kratkem iskanju signala se na zaslonu prikaže sporočilo "OUT OF BORDER". Pritisnite na tipko "ON/OFF", postavite robot v notranjost območja košnje in ponovno izvedite postopek zagona.

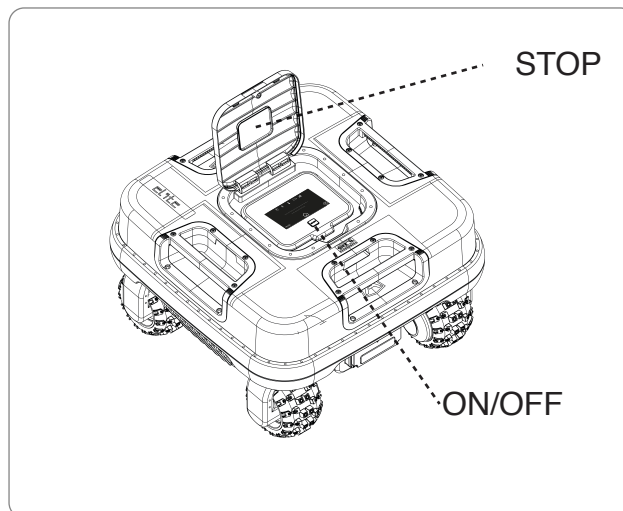

UPORABA ROBOTA NA ZAPRTIH OBMOČJIH BREZ NAPAVALNE POSTAJE

Zagon robota v načinu »zaprto območje« se uporablja za košnjo zaprtih območij, ki so obdana z omejitvenim kablom in so brez napajalne postaje.



Previdnost – Opozorilo

Zaustavite robota v pogojih varnosti (glejte »Zaustavitev robota v pogojih varnosti«) in ga prenesite s pomočjo ustreznega ročaja. Robota ne zgrabite za ohišje, ampak vselej uporabljajte temu namenjeni ročaj.

1. Robota postavite v notranjosti delovnega območja vsaj 100 cm (39,37 ") proč od omejitvenega kabla in od katere koli ovire.
2. Pritisnite na tipko ON/OFF in počakajte nekaj sekund, da se robot popolnoma prižge. Sledite navodilom na displeju in vnesite geslo, če se to zahteva.
3. Pritisnite na tipko
4. Pritisnite na tipko "zaprto območje".
5. Nastavite uro za zaključek dela in pritisnite na "OK".

Po opravljenem delu zaustavite robota v pogojih varnosti (glej "Zaustavitev robota v pogojih varnosti") in ga ponovno prenesite na območje, kjer se nahaja napajalna postaja.

Obnovite normalno delovanje robota, kot je opisano v poglavju "UPORABA – AVTOMATIČNI NAČIN".

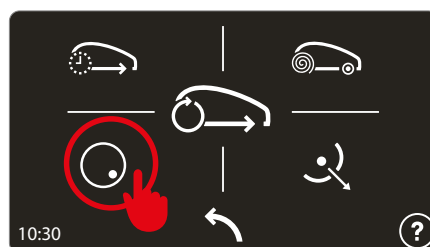
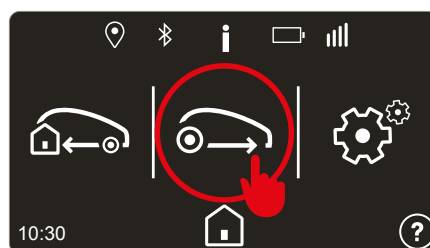
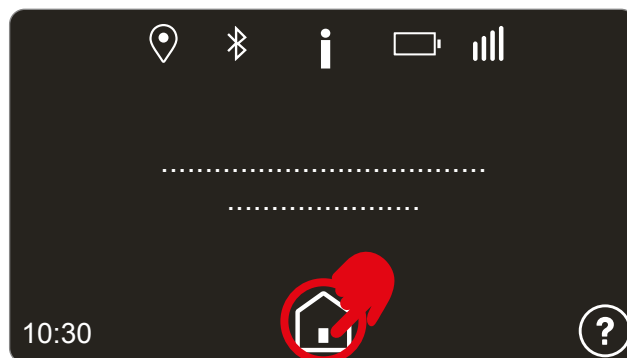
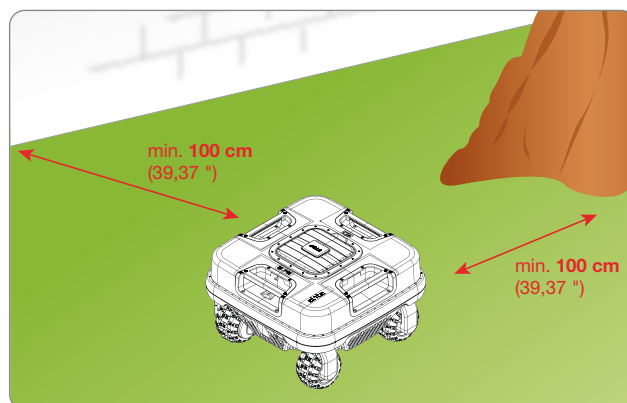

SL

ZASLONSKI PRIKAZ V FAZI OBRATOVANJA

Med košnjo so na zaslonu prikazani naslednji podatki:

- hitrost kosilnice;
- hitrost rezila;
- napolnjenost baterije v odstotkih.

Medtem ko se kosilnica polni, displej prikazuje stanje napolnjenosti.

Kadar ima robot premor, sta na zaslonu prikazana dan in ura naslednjega delovnega cikla.

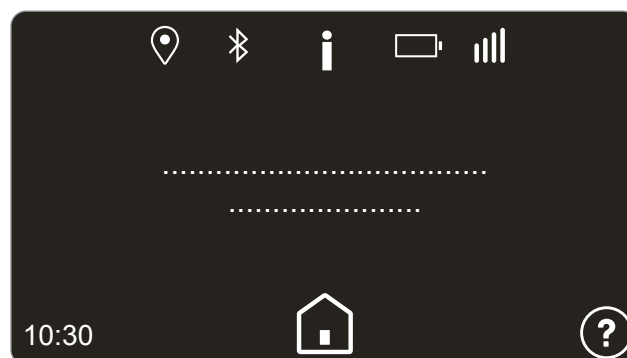

DALJŠE OBDOBJE MIROVANJA IN PONOVA UPORABA

V primeru daljšega nedelovanja robota in pred začetkom sezone košnje, morate izvesti vrsto operacij, da zagotovite njegovo pravilno delovanje v trenutku, ko ga želite ponovno uporabiti.

1. Preden robota spravite za čez zimo, morate popolnoma napolniti baterijo. Baterijo napolnite najmanj vsakih pet mesecev.
2. Pri pooblaščenem prodajalcu opravite redno vzdrževanje. Na ta način boste zagotovili dobro delovanje robota. Običajno servis vključuje naslednje operacije:
 - kompletno čiščenje ogrodja robota, rezila in vseh premičnih delov;
 - čiščenje notranjih delov robota;
 - kontrolo delovanja robota;
 - kontrolo in po potrebi zamenjavo obrabljenih delov, na primer rezila ščetke (samo pri modelih robotov, ki imajo motorje s ščetkami);
 - kontrolo zmogljivosti baterije;
 - po potrebi lahko preprodajalec naloži novo programsko opremo.
3. Natančno očistite robota in polnilno postajo (glejte "Čiščenje robota").
4. Preglejte morebitne obrabljene ali poškodovane dele, npr. rezilo, ter ocenite, ali bi jih veljalo zamenjati.
5. Robota spravite v zaveten in suh prostor, s temperaturo med 10 in 20 °C. Prostor prav tako ne sme biti enostavno dosegljiv za otroke, živali, tujke itd.. Robota hranite pri temperaturi pod 20°C, da upočasnite avtomatsko praznjenje baterij.
6. Napajalnik (A) izklopite iz elektrike.
7. Polnilno postajo (C) prekrijte, da jo zaščitite pred vdorom listja, papirja itd., in da ohranite kontaktne plošče.

Ponovna uporaba

Preden robota ponovno uporabite po daljšem obdobju mirovanja, sledite naslednjim navodilom:

1. Vtikač napajalnika (A) priklopite v elektriko;
2. Ponovno vzpostavite električno napajanje;

Obnovite normalno delovanje robota, kot je opisano v poglavju "UPORABA – AVTOMATIČNI NAČIN"

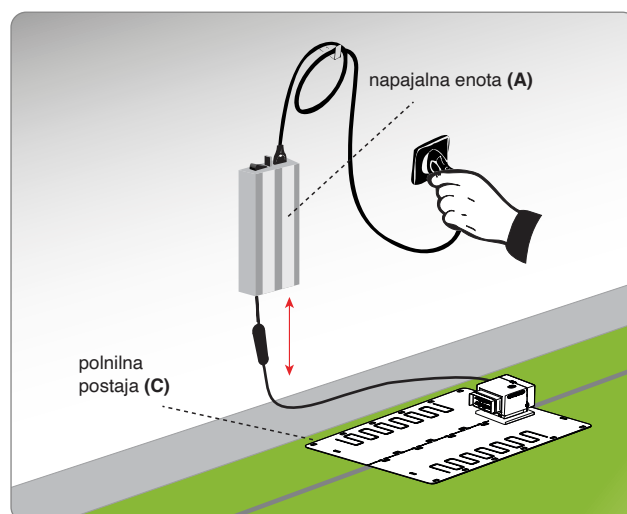



Nevarnost – Pozor

Robota je prepovedano napajati na kraju, kjer obstaja nevarnost eksplozije ali vžiga.

1. Napajalno postajo priključite na električno omrežje in se prepričajte, da so ploščice za polnjenje čiste.
2. Robota namestite v notranjost napajalne postaje, ne da bi ga prižgali.
3. Preverite, če se bunkice za polnjenje stikajo z ploščicami za polnjenje ter če se displej prižge in pokaže nivo napoljenosti baterije.
4. Ob zaključku polnjenja (po okrog 6 urah) robota odklopite od napajalne postaje.
5. Robota shranite na zaščitenem in suhem mestu, ki naj ima primerno temperaturo (10–20 °C) in naj ne bo zlahka dosegljiva za otroke, živali, druge tujke itd.

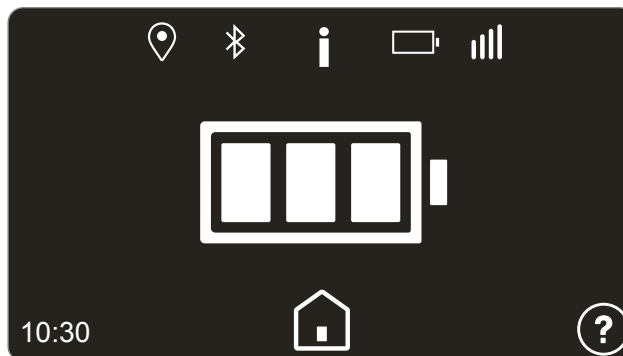

PRIPOROČILA ZA UPORABO

V nadaljevanju so podana nekatera priporočila, ki jih morate upoštevati med uporabo robota.

- tudi potem, ko ste se ustrezno podučili o uporabi robota, pred prvo uporabo izvedite nekaj poskusov, da se seznanite s komandami in glavnimi funkcijami;
- preverite, ali so vijaki glavnih organov dobro priviti;
- travo redno kosite, da ne bo preveč zrasla;
- robota ne uporabljajte za košnjo trave, ki 1 cm višja do rezila. V primeru visoke trave dvignite rezilo in ga v naslednjih dneh postopno spuščajte;
- če je travnik opremljen z avtomatskim namakalnim sistemom, robota programirajte tako, da se bo v polnilno postajo vrnil najmanj 1 uro pred začetkom namakanja;
- preverite naklon terena in se prepričajte, da ne presega maksimalnih dovoljenih vrednosti, da uporaba robota ne bo nevarna;
- svetujemo vam, da robota programirate tako, da ne bo delal več kot je potrebno. Vzemite v poštev tudi različno rast trave v različnih letnih časih. Na ta način se robot ne bo po nepotrebnem obrabil, pa tudi baterije bodo trajale dlje;
- med delovanjem robota poskrbite za varnost in preverite, da na delovnem območju ni oseb (zlasti otrok, starejših ali invalidov) in domačih živali. V izogib tveganjem vam svetujemo, da ustrezno programirate urnik košnje robota.

Proizvajalec ne jamči za popolno kompatibilnost robotske kosilnice z drugimi vrstami brezžičnih sistemov, kot so daljinski upravljalci, radijski oddajniki, slušni aparati, zakopane električne ograje za živali ipd.



Pomembno

Med vzdrževalnimi posegi uporabite zaščitno opremo, ki jo je predvidel proizvajalec. Bodite posebej pozorni, ko opravljate posege na rezilu. Preden se lotite vzdrževalnih del, se prepričajte, da je robot varno izklopljen (glejte «Varen izklop robota»).

RAZPREDELNICA S PODATKI O INTERVALIH PROGRAMIRANEGA VZDRŽEVANJA

Pogostost	Komponenta	Vrsta posega	Referenca
Tedensko	Rezilo	Očistite rezilo in preverite njegovo učinkovitost. Če se je rezilo zaradi trka ukrivilo ali je zelo obrabljeno, ga zamenjajte	Glejte poglavje «Čiščenje robota» Glejte poglavje «Zamenjava rezila»
	Ročice polnilnika baterij (w modelach z ładowaniem kontaktowym)	Očistite in odstranite morebitne znake oksidacije	Glejte poglavje «Čiščenje robota»
	Kontaktne ploščeù (w modelach z ładowaniem kontaktowym)	Očistite in odstranite morebitne znake oksidacije	Glejte poglavje «Čiščenje robota»
	Senzor za dež	Očistite in odstranite morebitne znake oksidacije	Glejte poglavje «Čiščenje robota»
Mesečno	Robot	Očistite	Glejte poglavje «Čiščenje robota»
Enkrat na leto ali ob zaključku sezone košnje	Robot	Servis opravite v pooblaščenem centru tehnične pomoči	Glejte poglavje «Daljše obdobje mirovanja in ponovna uporaba»

ČIŠČENJE ROBOTA

1. Robota varno izklopite (glejte "Varen izklop robota").



Previdno - Opozorilo

Uporabite zaščitne rokavice, da preprečite ureznine rok.

2. Celotno zunanjo površino robota očistite z gobo, namočeno v mlačno vodo in nevtravno milo ter dobro ožeto, da pred uporabo odstranite odvečno vodo.



Previdno - Opozorilo

Prekomerna količina vode lahko vdre v robota in poškoduje električne komponente.

3. Ne uporabljajte topil ali bencina, da ne poškodujete barvanih in plastičnih delov.
4. Ne perite notranjih delov stroja in ne uporabljajte vodnih curkov pod tlakom, da ne poškodujete električnih in elektronskih komponent.



Previdno - Opozorilo

Da ne bi trajno poškodovali električnih in elektronskih komponent, robota ne potaplajte v vodo, ne delno ne v celoti, saj ni vodotesen.

5. Preglejte spodnji del robota (predel rezila, prednja ter zadnja kolesa) in uporabite ustrezno krtačo za odstranjevanje sprijetih delov in/ali ostankov, ki bi utegnili ovirati dobro delovanje robota.
6. Odstranite morebitne ostanke trave in listja iz predela oprijema robota.
7. (W modelach z ładowaniem kontaktowym) Očistite ročice polnilnika baterije (A) in kontaktne plošče (B) ter s suho krpo in po potrebi s finim brusilnim papirjem odstranite morebitne znake oksidacije ali ostanke, ki so posledica električnih stikov.
8. Očistite senzor za dež (C) ter odstranite ostanke umazanije in morebitnega oksidiranja.
9. Iz polnilne postaje odstranite nabrane ostanke.

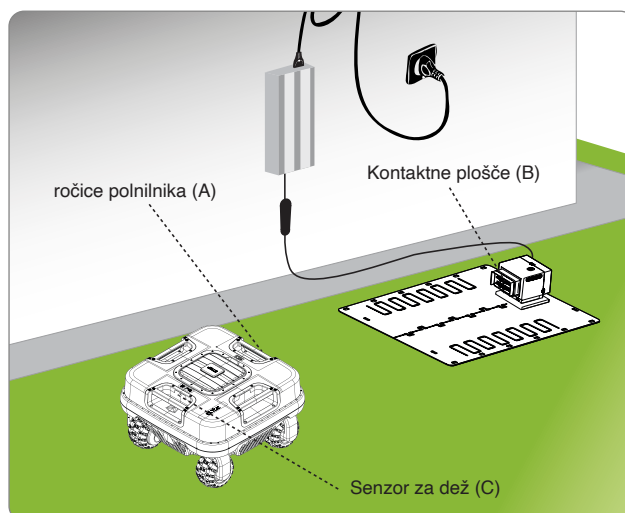

SL

OKVARE, VZROKI IN REŠITVE

Namen spodaj navedenih informacij je prepoznati in odpraviti morebitne napake ter slabo delovanje, ki se lahko pojavijo med uporabo. Nekatere okvare lahko odpravi uporabnik sam, druge pa zahtevajo posebno tehnično znanje ali sposobnosti in jih mora odpraviti izključno usposobljeno osebje, ki ima priznano in pridobljeno znanje na specifičnem področju.



Previdno - Opozorilo

Če je treba opraviti pregled robota, ga zaustavite v pogojih varnosti (glej »Zaustavitev robota v pogojih varnosti«), da se izognete nevarnosti nehotenega zagona rezila.

Motnja	Vzroki	Rešitve
Neobičajne vibracije Robot je zelo hrupen	Poškodovano rezilo	Zamenjajte rezilo (glejte poglavje "Zamenjava rezila")
	Rezilo polno ostankov (trakovi, vrvi, kosi plastike itd.)	Varno izklopite robota (glejte poglavje "Varen izklop robota"). Sprostite rezilo Previdno - Opozorilo Uporabite zaščitne rokavice, da preprečite ureznine rok
	Robot je bil zagnan, na trasi pa se nahajajo nepredvidene ovire (odpadle veje, pozabljeni predmeti itd.)	Varno izklopite robota (glejte poglavje "Varen izklop robota") Odstranite ovire in ponovno zaženite robota (glejte poglavje "Začetek obratovanja – Avtomatski način")
	Okvarjen električni motor	Motor nesite v popravilo v najbližji servisni center ali ga zamenjajte
	Previsoka trava	Povečajte višino košnje (glejte poglavje "Nastavitev višine košnje") Travo predhodno pokosite z običajno kosilnico
Robot se ne postavi pravilno v polnilno postajo	Napačna postavitev omejitvenega kabla ali napajalnega kabla polnilne postaje	Preverite povezavo polnilne postaje (glejte poglavje "Montaža polnilne postaje in napajalnika")
	Posedanje terena v bližini polnilne postaje	Polnilno postajo postavite na ravna in stabilna tla (glejte poglavje "Načrtovanje montaže stroja")
Robot se nenavadno obnaša okoli gredic	Napačno speljan omejitveni kabel	Omejitveni kabel ponovno pravilno namestite (v smeri urinega kazalca) (glejte "Montaža omejitvenega kabla")
Robot ne upošteva urnika dela	Napačno nastavljena ura	Ponovno nastavite uro robota (glejte poglavje "Načini programiranja")
	Napačno nastavljen urnik dela	Ponovno nastavite urnik dela (glejte poglavje "Načini programiranja")

Motnja	Vzroki	Rešitve
Obdelovalno območje ni v celoti pokošeno	Nezadostno število ur	Podaljšajte urnik dela (glejte poglavje "Načini programiranja")
	Na rezilu so prisotni sprijeti delci in/ali ostanki	Varno izklopite robota (glejte poglavje "Varen izklop robota")  Previdno - Opozorilo Uporabite zaščitne rokavice, da preprečite ureznine rok Očistite rezilo
	Obrabljeno rezilo	Zamenjajte rezilo z originalnim rezilom (glejte poglavje "Zamenjava rezila")
	Velikost obdelovalnega območja presega dejansko zmogljivost robota	Prilagodite obratovalno območje (glejte poglavje "Tehnični podatki")
	Življenjska doba baterij se izteka	Zamenjajte baterije z originalnimi baterijami (glejte poglavje "Zamenjava baterij")
	Baterije se ne napolnijo v celoti	Očistite in odstranite morebitne znake oksidacije s stičnih točk baterij (glejte poglavje "Čiščenje robota").
Sekundarno območje ni v celoti pokošeno	Napačna nastavitvev	Pravilno programirajte sekundarno območje (glejte poglavje "Načini programiranja")
Na zaslonu se bo izpisalo geslo "Service"	Treba je opraviti servis robota	Obrnite na najbližji tehnični servis
Na zaslonu se bo izpisalo geslo "Lift".	Robot je dvignjen s tal.	Preverite, da robot ni blokiran ali oviran od kakšnega predmeta. Očistite in odstranite morebitne ostanke trave pod ohišjem, ki lahko zakrijejo senzorje (glej "Čiščenje robota").
Na zaslonu se bo izpisalo geslo "No Signal"	Omejitveni kabel ni pravilno povezan (pretrgan kabel, nepovezanost na električno omrežje itd.)	Preverite delovanje električnega napajanja ter pravilno povezavo napajalnika in polnilne postaje (glejte poglavje "Montaža polnilne postaje in napajalnika")
Na zaslonu se bo izpisalo geslo "Out of border"	Prekomeren naklon terena	Omejite območje s prekomernim naklonom (glejte poglavje "Načrtovanje montaže sistema")
	Napačno speljan omejitveni kabel	Preverite, ali je kabel pravilno nameščen (prekomerna globina, bližina kovinskih predmetov, razdalja med kablom, ki omejuje dva elementa, krajša od 70 cm itd. (glejte poglavje "Načrtovanje montaže sistema")
	Omejitveni kabel za omejitev notranjih območij (gredice, grmovje itd.) je speljan v smeri urinega kazalca	Omejitveni kabel ponovno pravilno namestite (v smeri urinega kazalca) (glejte "Montaža omejitvenega kabla")
	Pregret napajalnik	Izberite pravilne ukrepe za zmanjšanje temperature napajalnika (prezračite ali spremenite območje montaže itd.) (glejte poglavje "Načrtovanje montaže sistema")
	Nepravilen prenos koles	Kontrolirajte in po potrebi pravilno pritrdite kolesa

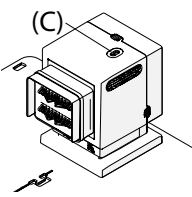
Motnja		Vzrok	Rešitve
Na zaslonu se bo izpisalo geslo "Wheel error"		Neraven teren ali teren z ovirami, ki preprečujejo gibanje	Prepričajte se, da je travnik, ki ga nameravate pokositi, enakomeren in da na njem ni lukenj, kamenja ali drugih ovir. V nasprotnem primeru ga ustrezno uredite (glejte poglavje "Priprava in omejitve delovnih območij (glavnih in sekundarnih)")
		Eden ali oba motorja, ki vklapljata prenos okvarjenih koles	Motor nesite v popravilo v najbližji servisni center ali ga zamenjajte
Na zaslonu se bo izpisalo geslo "Too high grass" or "Blade Error"		Poškodovano rezilo	Zamenjajte rezilo (glejte poglavje "Zamenjava rezila")
		Rezilo je polno ostankov (trakov, vrvi, kosov plastike itd.)	Varno izklopite robota (glejte poglavje "Varen izklop robota")  Previdno - Opozorilo Uporabite zaščitne rokavice, da preprečite ureznine rok Sprostite rezilo
		Robot je bil zagnan kljub nepredvidenim oviram (padle veje, pozabljeni predmeti itd.)	Varno izklopite robota (glejte poglavje "Varen izklop robota") Odstranite ovire in ponovno zaženite robota (glejte poglavje "Začetek obratovanja – Avtomatski način")
		Okvarjen električni motor	Motor nesite v popravilo v najbližji servisni center ali ga zamenjajte
		Previsoka trava	Povečajte višino košnje (glejte poglavje "Nastavitev višine košnje"). Pred prvo uporabo robota, travo pokosite z običajno kosilnico
Na zaslonu se bo izpisalo geslo "Tilt"		Robot se nahaja na nagibu, ki presega dovoljeno vrednost.	Z omejitvijo izločite območja z naklonom, ki presega dovoljene vrednosti. Območje s prekomernim naklonom
	Led lučka (C) se ne vklopi	Odsotnost napajanja	Preverite, ali je napajalnik pravilno priključen na električno omrežje
	Led lučka (C) oddajnika je vklopljena	Prekinjena varovalka	Obrnite se na najbližji pooblaščen servisni center za zamenjavo varovalke
		Prekinjen omejitveni kabel	Varno izklopite robota (glejte poglavje "Varen izklop robota"). Napajalnik izklopite iz omrežja. Povežite omejitveni kabel

SL



Pomembno

Če opisa za določen poseg zamenjave ali popravila ne dobite v priročniku, sledite navodilom servisnega centra.

ZAMENJAVA BATERIJE



Pomembno

Za zamenjavo baterij se obrnite na pooblaščen servisni center.

ZAMENJAVA REZILA

1. Robota varno izklopite (glejte "Varen izklop robota").



Pomembno

Uporabite zaščitne rokavice, da preprečite ureznine rok.

Zamenjavo izvedite izključno z originalnim rezilom, ki ustreza stroju.

Model	Šifra rezila
B095E0	075Z56500A

2. Robota obrnite na glavo in ga naslonite, da ne boste poškodovali pokrova.
3. Odvijte vijake (B) za demontažo rezila (A).
4. Vstavite novo rezilo in zatisnite vijake.
5. Robota obrnite na kolesa.

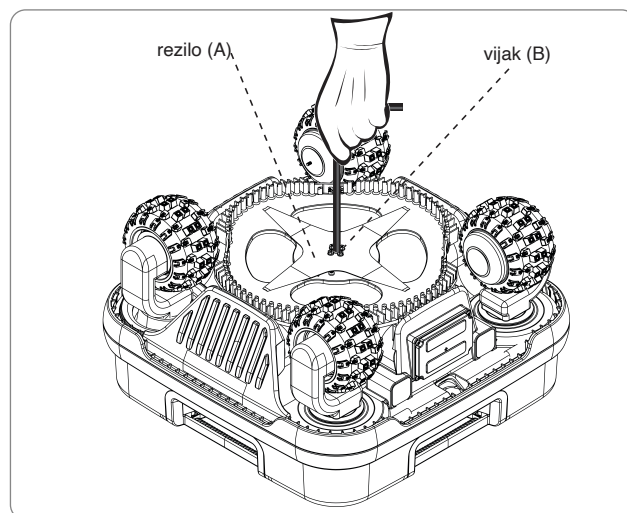

- Ta proizvod na koncu njegove življenjske dobe spada med OEEO (odpadna električna in elektronska oprema) in ga je zato prepovedano odložiti tako med običajne gospodinjske odpadke kot tudi med mešane komunalne odpadke ali ločeno zbrane komunalne odpadke.
- V fazi odstranjevanja mora uporabnik poskrbeti, da bo proizvod recikliran v skladu z zahtevami lokalnih predpisov. Obvezno mora ločiti električne in elektronske komponente in jih ločeno oddati v ustreznih centrih za zbiranje odpadkov, ki so pooblaščen za zbiranje OEEO, ali pa mora celoten proizvod izročiti prodajalcu ob novem nakupu. Nezakonito odlaganje odpadne električne in elektronske opreme (OEEO) se kaznuje v skladu z veljavno zakonodajo ozemlja, na katerem je bila ugotovljena kršitev.
- Prisotnost nevarnih snovi v električni in elektronski opremi ima lahko škodljiv učinek na okolje in na človekovo zdravje, zato ima uporabnik bistveno vlogo, da prispeva k ponovni uporabi, recikliranju in drugim oblikam uporabe OEEO.
- Vse komponente, ki zahtevajo ločeno in specifično odlaganje, so označene z ustrežno oznako.

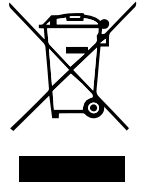

Nevarnost - Pozor

OEEO – Odpadna električna in elektronska oprema (OEEO) lahko vsebuje nevarne snovi z možnim škodljivim učinkom na okolje in človekovo zdravje. Obvezno je pravilno odlaganje OEEO in sicer samo v za to določenih zbirnih centrih.

- Embalaža – Embalaža proizvoda je izdelana iz materialov, ki jih je mogoče reciklirati; zavreči jo je treba na trajnostni način: v za to določenih zbiralnikih ali v pooblaščenih zbirnih centrih.
- Baterije – Stare ali iztrošene baterije vsebujejo snovi, škodljive za okolje in človekovo zdravje, zato ne smejo biti odvržene skupaj z običajnimi gospodinjskimi odpadki. Uporabnik mora baterije zavreči na trajnosten način: v za to določenih zbiralnikih ali v pooblaščenih zbirnih centrih.

GARANCIJSKI POGOJI

Družba Zucchetti Centro Sistemi S.p.A (ZCS) zagotavlja svojim strankam vse pravice, ki jih opredeljuje evropska Direktiva 1999/44/ES. Garancija velja zlasti za morebitne napake glede materialov ali izdelave za dobo 2 (dveh) let od datuma nakupa. ZCS ne daje garancije za neprekinjeno ali brezhibno delovanje proizvoda niti ne prevzema odgovornosti za škodo, ki bi nastala zaradi napak pri branju navodil. Poleg tega se ta garancija ne uporablja za: estetske poškodbe, kot so praske, zareze in posledice udarcev; potrošne materiale, kot so baterije, razen če je škoda na proizvodu povzročila napaka materialov ali izdelave; škodo zaradi uporabe proizvoda z dodatno opremo, ki je ne proizvajata oziroma ne trži ZCS; škodo, ki jo povzročijo nesreče, zloraba, nepravilna uporaba, poplave, požari ali drugi naravni dogodki ali zunanji vzroki; škodo zaradi posegov, izvedenih s strani nepooblaščenih ponudnikov servisnih storitev ZCS; škodo na proizvodu, ki je bil predelan ali spremenjen brez pisnega dovoljenja ZCS.

ZCS si pridržuje izključno pravico, da popravi ali nadomesti (z nadomestnim proizvodom, ki je nov ali je bil nedavno tehnično pregledan) proizvod ali njegove sestavne dele oziroma – izključno na podlagi lastne presoje – ponudi vračilo celotne nakupne cene. V primeru vračila nakupne cene se proizvod, se katerega je bilo prejeto vračilo, vrne ZCS in postane last ZCS.

Med garancijsko dobo bo ZCS poskrbela – izključno po lastni presoji – za popravilo ali zamenjavo komponent, poškodovanih v pogojih normalne uporabe. Popravilo ali zamenjava lahko vključujeta uporabo komponent in/ali enot, ki so bili nedavno predmet tehničnega pregleda in ki jih izbere ZCS. ZCS si poleg tega pridržuje pravico, da uporabi nadomestne enote, dele ali komponente, ki so primerljivi glede na vrednost in dizajn. Cena nadomestnih delov oziroma dela v zvezi s popravilom ali zamenjavo ne bo bremenila stranke, ki pa bo morala plačati stroške pošiljanja. V primeru zamenjave proizvoda ali komponente kateri koli nadomestni element postane last stranke, medtem ko zamenjani element postane last ZCS, kot je ustrezno za posamezni primer.

Ta garancija ne posega v pravice kupca, ki jih opredeljujejo veljavni nacionalni zakoni, vendar ostajajo veljavne vse obveznosti, ki jih ti zakoni nalagajo kupcu za namene uveljavljanja garancije.

Garancija, omejena na državo nakupa proizvoda, se uveljavlja v prodajalni, kjer je bil robot kupljen, ali v najbližjem servisnem centru. Robot za napako morate osebno vrniti svojemu prodajalcu ali najbližjemu servisnemu centru. V primeru vrnitve prek poštne storitve, ki bremeni kupca, je treba robota zapakirati v originalno embalažo in priložiti kopijo računa ali potrdila o nakupu z navedenim datumom nakupa, serijsko številko in opisom težave.

POGOJI IN OMEJITVE

- Glede načinov uveljavljanja te garancije in glede kakršnih koli informacij se obrnite na svojega prodajalca.
- Ta garancija je veljavna le:
 - če se proizvod z napako predloži skupaj s čitljivim originalom računa ali potrdila o nakupu, ki vsebuje datuma nakupa in ime prodajalca.
- Ta garancija se razveljavi:
 - če se proizvod ne uporablja v skladu z navodili za uporabo in vzdrževanje;
 - če inštalacija ali uporaba nista v skladu z navodili za uporabo;
 - če se serijska številka izbriše ali je nečitljiva;
 - če se uporabi kakršno koli nepooblaščenno periferno napravo ali se proizvod spremeni;
 - če se uporabi neoriginalne dele ali neoriginalno dodatno opremo;
 - če se kakšen del naprave ali kos dodatne opreme predela;
 - če vzdrževalne posege opravi stranka sama ali nepooblaščen tretje osebe;
 - če so v robotu, v napajalniku, v napajalni postaji ali v dodatni opremi prisotne okvare, izvirajoče iz vremenskih dejavnikov, kot so strele, plazovi, zemeljski usadi, nihanja toka, električne razelektivitve, neurja, poplave, naravne katastrofe itd.
- Izključitve garancije in omejitve:
 - Iz garancije so izključeni deli, ki se med uporabo obrabljajo, kot so krtače, rezilo, omejitveni kabel, klini, gosence, kolesa, povezovalni kabli in žice;
 - Zunanji deli in nosilci iz plastike, ki nimajo napak izdelave. Bledenje plastike zaradi naravnih vzrokov ali kemičnih sredstev;
 - Garancija za baterijo je omejena izključno na napake izdelave v prvih šestih mesecih njene življenjske dobe;
 - Motorji imajo garancijo 2 let z omejitvijo 3000 ur delovanja.

KAKO ZAPROSITE ZA SERVISNO STORITEV V OKVIRU GARANCIJE

Za servisno storitev v okviru garancije in za specifična navodila o tem, kje in kako vrniti proizvod ZCS za servisno storitev, se obrnite na prodajalno, v kateri ste robota kupili, ali na najbližji servisni center. Za uveljavljanje garancije mora kupec predložiti original ali kopijo računa ali potrdila o nakupu, ki ga je izdal prvotni prodajalec. Garancija je omejena na državo, v kateri je ZCS oziroma pooblaščen prodajalec prvotno prodal proizvod.

DODATNA DOLOČILA

Servis na kraju uporabe

- Stranka nima pravice do servisnega posega na kraju uporabe proizvoda, niti v dobi veljavnosti garancije.
- Če se pojavi potreba po servisu na kraju uporabe, bo poleg urne tarife servisnega centra zaračunan tudi pavšalni znesek za prihod na kraj uporabe.

Nasveti

- Shranite originalno embalažo.
- Shranite račun ali potrdilo o nakupu (nujni pogoj za priznavanje garancije).

Pozor

- Stranka mora pozorno prebrati priročnik z navodili in se natančno držati njegove vsebine.

