

SISUKORD

Üldinfo	2
Kasutusjuhendi eesmärk.....	2
Tootja ja seadme identifitseerimine.....	3
Informatsioon ohutuse kohta	3
Ohutusnõuded.....	3
Turvavarustus.....	4
Ohutussignaalid.....	5
Tehniline informatsioon	6
Tehnilised andmed.....	6
Seadme üldine kirjeldus.....	7
Põhiosad.....	8
Paigaldamine	9
Pakend ja lahtipakkimine.....	9
Süsteemi paigaldamise planeerimine.....	9
Perimetraaljuhtme tee määratlemine.....	11
Laadimisjaama tagasitulemise meetod.....	11
Tööala ettevalmistamine ja piiritlemine.....	12
Kallakud.....	16
Järsud kallakud.....	16
Perimetraaljuhtme paigaldamine.....	17
Laadimisjaama ja toiteploki paigaldamine.....	18
Reguleerimised	20
Soovitused reguleerimiseks.....	20
Lõikekõrguse reguleerimine.....	20
Kasutamine ja töö	21
Kasutamiseeskirjad.....	21
Kirjeldus juhtpaneel ja menüüde ülevaade.....	21
Algeadistus.....	23
Juurdepääs menüüle.....	23
Menüü üldseaded - programmeerimisrežiim.....	24
Kasutuselevõtmine – automaatne režiim.....	28
Roboti ohutu seiskamine.....	28
Roboti kasutamine suletud aladel, kus ei ole laadimisjaama.....	29
Ekraani kuvamine töö ajal.....	30
Pikem tööpaus ja viimine tööseisu.....	30
Akude laadimine pikaajaliseks ladustamiseks.....	31
Soovitused kasutuseks.....	31
Korraline hooldus	32
Soovitused hoolduseks.....	32
Plaanijärgse hoolduse ajavahemike tabel.....	32
Roboti puhastamine.....	33
Rikete otsing.....	34
Rikked, põhjused ja parandamine	34
Komponentide vahetamine	37
Soovitused osade vahetamiseks.....	37
Akude asendamine.....	37
Tera asendamine.....	37
Roboti kõrvaldamine.....	38
Garantiitingimused	39
Tingimused ja piirangud.....	39
Garantiiteeninduse taotlemine.....	39
Täiendavad mõisted.....	39

ET

Käesoleva dokumendi paljundamine, ka osaline, ilma tootjapoolse kirjaliku loata, on keelatud. Tootja tegeleb pideva täiustamise poliitikaga ja jätab endale õiguse muuta käesolevat dokumenti ilma etteatamiskohustusega tingimusel, et see ei kujuta ohtu ohutusele.
© 2008 – Tekstide, illustatsioonide ja paigutuse autor: Tüpolito La Zecca. Tekste võib täielikult või osaliselt paljundada tingimusel, et viidatakse autorile.

KASUTUSJUHENDI EESMÄRK

- Antud kasutusjuhend, mis kuulub seadme täisvarustusse, on tootja poolt koostatud, et anda vajalikku informatsiooni neile, kes on volitatud seadet tema ettenähtud kasutusaja jooksul kasutama.
- Lisaks hea kasutustehnika omandamisele peavad info saajad teavet hoolikalt lugema ja sellest rangelt kinni pidama.
- Tegemist on tootja antud originaalandmetega
- Antud informatsiooni lugemine võimaldab vältida ohtusid inimeste tervisele ja ohutusele ja majanduslikku kahju.
- Hoida antud kasutusjuhendit kogu seadme kasutusea jooksul teadaolevas ja kergelt juurdepääsetavas kohas, et selle saaks alati kätte hetkel, kui on vaja seda lugeda.
- Mõned antud kasutusjuhendis toodud andmed ja pildid ei pruugi täpselt vastata teie omanduses olevale, aga see ei mõjuta nende funktsiooni.
- Tootja jätab endale õiguse viia sisse muudatusi ilma ette teatamata.
- Mõnede eriti oluliste tekstiosade esiletõstmiseks või mõnede tähtsate momentide näitamiseks kasutati sümboleid, mille tähendust järgnevalt kirjeldatakse.



Oht - Tähelepanu

Sümbol tähistab tõsise ohu oluorda, mille tähelepanuta jätmine võib seada tõsisesse ohtu inimeste tervise ja ohutuse.



Ettevaatust - Hoiatus

Sümbol tähendab, et on vaja käituda vastavalt, et mitte seada ohtu inimeste tervist ja ohutust ja mitte põhjustada majanduslikku kahju.



Tähtis

Sümbol tähistab eriliselt tähtsat tehnilist informatsiooni, mida ei tohi tähelepanuta jätta.

TOOTJA JA SEADME IDENTIFITSEERIMINE

Näidatud identifitseerimisplaat kantakse otse seadmele. Sellel on ära toodud viited ja olulised andmed ohutuks töötamiseks.

Mistahes vajaduse korral pöörduda tootja klienditeenindusse või mõnda volitatud keskusesse.

Mistahes tehnilise abi taotluse korral tuua välja identifitseerimisplaadil märgitud andmed, ligikaudsed töötunnid ja tekkinud defekti tüüp.

- A. Tootja identifitseerimine.
- B. EL vastavusmärgis.
- C. Mudel ja versioon / matriklinumber / ehitusaasta.
- D. Tehnilised andmed: pinge, vool, kaitsemäär, maandus, lõikelaius

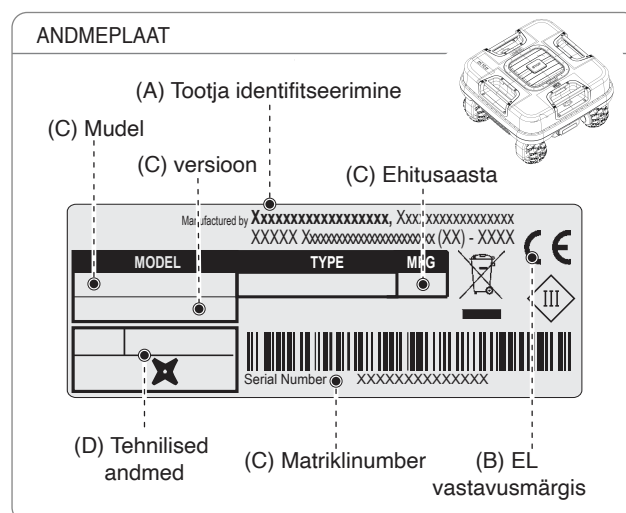

INFORMATSIOON OHUTUSE KOHTA

Tootja on pööranud eritähelepanu teguritele, mis võivad seada ohtu seadmeid kasutavate töötajate ohutuse ja tervise. See teave on mõeldud kasutajate teavitamiseks sellest, millele tuleb ohu vältimiseks eritähelepanu pöörata.



OHUTUSNÕUDED



TOODE ON VARUSTATUD LÕIKETERAGA JA SEE EI OLE MÄNGUASI!

- Lugege hoolikalt läbi kogu juhend, eelkõige kõik ohutust puudutav teave, ja veenduge, et olete sellest täielikult aru saanud. Kasutage seadet ainult tootja poolt ette nähtud eesmärkidel. Järgige hoolikalt tööd, hooldust ja remonti puudutavaid juhiseid.
- Veenduge roboti töötamise ajal, et selle tööpiirkonnas ei oleks mitte kedagi eriti lapsi, vanureid ega puuetega inimesi ning lemmikloomi. Vastasel juhul soovitate plaanida roboti töö sellisele ajale, mil läheduses ei ole mitte kedagi. Jälgige seadet, kui läheduses on teadaolevalt lemmikloomi, lapsi või teisi inimesi. Kui roboti teel asub inimene või loom, peatage robot kohe.
- Tööpiirkondades, mida ei ole piiratud raskelt ületatava taraga, tuleb seadet töö ajal jälgida.
- Muruniidukroboti tööpiirkonna ümber tuleb paigutada hoiatusmärgid, kui seda kasutatakse avalikes kohtades. Märkidel peab olema järgmine tekst: **“Tähelepanu! Automaatne muruniiduk! Hoiduge masinast eemale! Jälgige lapsi!”**
- Robot ei ole mõeldud kasutamiseks lastele ega piiratud füüsiliste, sensoorsete või vaimsete võimete või puuduvate kogemuste ja / või teadmistega isikutele, kui neid ei jälgi nende ohutuse eest vastutav isik või kui neid ei ole õpetatud seadet kasutama. Jälgige, et lapsed seadmega ei mängiks.
- Ärge lubage kasutada robotit inimestel, kes ei tea, kuidas see töötab.
- Hooldus- ja remonditööde teostajad peavad olema täielikult kursis seadme eripära ja ohutuseeskirjadega. Lugege enne roboti kasutamist tähelepanelikult kasutusjuhendit ja veenduge, et olete selle juhistest aru saanud.
- Kasutage ainult originaalvaruosi: ärge tehke robotis muudatusi; ärge muutke, kõrvaldage ega jätke välja paigaldatud ohutusseadmeid. Tootja keeldub igasugusest vastutusest, kui on kasutatud varuosi, mis ei ole originaalvaruosad. Selle nõude eiramine võib põhjustada tõsist ohtu ohutusele ja inimeste tervisele.
- Kontrollige, et murul ei oleks mänguasju, tööriistu, oksa, riidesemeid ega muid esemeid,

mis võivad terasid kahjustada. Kui need esemed on murul, võivad need põhjustada roboti kahjustumist või selle blokeerida.

- Roboti peale ei tohi istuda. Ärge tõstke kunagi liikutavat robotit tera kontrollimiseks ega roboti teisaldamiseks. Ärge pange käsi ega jalgu liikuva seadme alla.
- Ärge kasutage robotit, kui sprinkler töötab. Programmeerige sellisel puhul robot nii, et see ei töötaks sprinkleriga üheaegselt. Ärge peske robotit kõrge surve all veejoaga ega kastke seda osaliselt ega täielikult vette, kuna see ei ole veekindel.
- Võtke enne seadme mistahes kasutajapoolset reguleerimist või hooldamist selle toide välja ja aktiveerige ohutusseadis. Kasutage tootja poolt ette nähtud isikukaitsevahendeid; kasutage löiketeraga tegeledes kindlasti kaitsekindaid. Kasutajapoolset puhastust ja hooldust ei tohi teha järelevalveta lapsed.
- Kasutajapoolset puhastust ja hooldust ei tohi teha järelevalveta lapsed.
- Ärge kasutage kahjustatud löiketeraga robotit. Löiketera tuleb välja vahetada.
- Ärge kasutage robotit, mille välisosad on kahjustunud. Kui ilmneb mehaanilisi vigastusi, tuleb kahjustunud osad välja vahetada.
- Ärge kasutage robotit, kui selle trafo toitejuhe on kahjustatud. Kahjustatud toitejuhe võib põhjustada kokkupuutumist pingestatud osadega. Tootja, selle esindaja või sarnase kvalifikatsiooniga isik peab juhtme ohuolukordade vältimiseks välja vahetama.
- Kui toitejuhe kahjustub kasutamise ajal, vajutage roboti peatamiseks stopp-nupule ja eemaldage toitepistik pistikupesast.
- Kontrollige korrapäraselt robotit visuaalselt ning veenduge, et roboti tera, kinnituskruvid ega löikemehhanism ei oleks kulunud ega kahjustatud. Veenduge roboti töökindluse tagamiseks, et kõik mutrid, poldid ja kruvid oleksid pinguldatud.
- Kui robot kasutamise ajal ebaharilikult vibreerub, vajutage seadme peatamiseks stopp-nupule ja eemaldage toitepistik pistikupesast.
- On rangelt keelatud kasutada või laadida robotit plahvatus- ja tuleohtlikus keskkonnas.
- Kasutage ainult tarnija poolt kaasa antud akulaadijat ja toiteallikat. Ebaõige kasutamine võib põhjustada elektrilööki, ülekuumenemist või söövitava akuvedeliku lekkimist. Lekke korral tuleb pesta akut vee / neutralisaatoriga; vedeliku silma sattumise korral tuleb pöörduda arsti poole.

TURVAVARUSTUS

1. Takistusandur

Kui robot põrkab kokku objektiga, mis suudab selle löögile vastu pidada (on hästi maa külge ankurdatud ja sobiva suurusega) ning mis on vähemalt 15 cm kõrgune või kõrgem, aktiveerub löögiandur. Selle aktiveerumise korral peatab robot liikumise ja muudab takistuse vältimiseks liikumissuunda. Anduri aktiveerimine ei taga täielikult inimeste, laste ega loomade ohutust.

2. Inklinomeeter

Juhul, kui robot töötab pinnal, mis on kaldus rohkem, kui tehnilised näitajad lubavad või kui läheb ümber, robot peatab löiketera.

3. Hädaseiskamise lüliti

Asetseb roboti ülaosas, kuhu on kirjutatud klaviatuuri muude käskudega võrreldes suuemalt "STOP". Vajutades töö käigus sellele nupule, robot-muruniiduk peatub koheselt ja tera blokeerub.







4. Liigvoolukaitse

Iga mootorit (tera ja rattad) jälgitakse pidevalt töötamise ajal igas olukorras, mis võib põhjustada ülekuumenemist. Juhul, kui rataste mootoris esineb liigvool, proovib robot vastupidises suunas. Kui liigvool püsib, robot peatub teatades veast. Kui liigvool tekib löiketera mootoris, on kaks sekkumise vahemikku. Kui näitajad jäävad esimesse vahemikku, teeb robot manöövreid löiketera vabastamiseks. Kui liigvool on kaitse vahemiku all, robot peatub teatades mootori veast.

5. Signaali puudumise andur

Kui signaal puudub, peatub robot automaatselt.

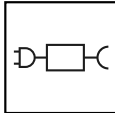
OHUTUSSIGNAALID

	<p>Enne seadme kasutamist, lugeda tähelepanelikult kasutusjuhendit.</p>		<p>Hoiduda seadmest turvalises kauguses selle töötamise ajal.</p> <p>Roboti töötamise ajal kindlustada, et niitmisalal poleks inimesi (eriti lapsi, vanureid või puuetega inimesi) ja koduloomi. Kui seade töötab, hoida koduloomad, lapsed või teised isikud turvalises kauguses. Igasuguse ohu vältimiseks programmeerida roboti töötamisaeg võimalikult ohutule kellaajale.</p>
	<p>Keerlevat löiketera mitte puutada, käsi ja jalgu mitte panna liikuva seadme alla. Enne seadme juurde minemist tuleb oodata, et löiketera ja keerlevad osad on täielikult peatunud.</p>		<p>Ettevaatust! Seadet ei tohi puhastada ega pesta veepihustiga.</p> <p>Roboti töötamise ajal kindlustada, et niitmisalal poleks inimesi (eriti lapsi, vanureid või puuetega inimesi) ja koduloomi. Kui seade töötab, hoida koduloomad, lapsed või teised isikud turvalises kauguses. Igasuguse ohu vältimiseks programmeerida roboti töötamisaeg võimalikult ohutule kellaajale.</p>
	<p>Seadme peale astumine on keelatud.</p>		<p>Kasutage robotit ainult toiteallikatega, mis on ära toodud selle „Tehniliste andmete” peatüki tehnilises teabes.</p>
	<p>Enne seadme kallal töötamist või selle tõstmist käivitada turvasüsteem.</p>		

Kirjeldus		Mudel	
		B095EL0	
Maksimaalne niitmiseks soovitatav pind			
Töövõimsus (-20%(*))	m ² (ft ²)	3500 (37673')	
Omadused			
Mõõtmed (A x K x S)	mm	533x533x333	
Roboti kaal koos Akuga	kg	18,5	
Lõikekõrgus (Min-Maks)	mm (")	25-70 (0,98-2,76 ")	
lõiketera	mm (")	290 (11.42")	
Mootorid		ilma harjadeta	
Lõiketera kiirus	RPM	3000	
Liikumiskiirus	Meetrit / Minutis	30 (97,7 ')	
Maksimaalne juhitud ja soovitatav kalle (*)	%	75% lubatud sõltuvalt muru tingimustest ja paigaldatud lisaseadmetest. 70% maksimaalsest juhitud ja soovitatavast. Korrapärase muru tingimustes. 65% välisserva või perimetraaljhtme läheduses.	
Töökeskkonna temperatuur	Maks °C	ROBOT: -10°(14 F.) (Min) +50° (122 F.) (Maks) LAADIMISJAAM: -10°(14 F.) (Min) +45° (113 F.) (Maks) AKULAADIJA: -10°(14 F.) (Min) +40° (104 F.) (Maks)	
Mõõdetud helivõimsuse tase	dB(A)	63	
Veekaitse aste	IP	ROBOT: IPx5 LAADIMISJAAM: IPx4 AKULAADIJA: IPx4	
Elektrinäitajad			
Toitja (liitiumakule)		Mean Well ELG-240-30ZCTE Input: 100 - 240 V~; 2.2 A; 50/60 Hz; Klass 1 output: 29.4 V ===; 8.0 A	
Akude ja laadimise tüüp			
Laetav liitium-ioon aku (nimipinge)		25,9V 10Ah	
Laadimise tüüp		kontaktis	
Keskmine laadimisaeg	hh:mm	2:00	
Keskmine tööaeg pärast laadimistsükli lõppu (*)	hh:mm	2:30	

(*) Vastavalt muru olukorrale, haljasalale ja niidetava ala keerukusele.

Sagedused		
Raadiosaatja roboti juhtimiseks		Töö sagedusala (Hz) 500 - 60000 Maksimaalne võimsus raadiosagedusel (dBm) < 10
Bluetooth		Töö sagedusala (Hz) 2402 - 2480 Maksimaalne võimsus raadiosagedusel (dBm) < 14
GSM		Töö sagedusala (Hz) 850/900/1800/1900 Maksimaalne võimsus raadiosagedusel (dBm) < 33
Seadmed / lisaseadmed / funktsioonid		
Juhitav ala koos peamisega		8
Vihmaandur		seerivarustus
Eco -Mode (režiim)- Iseprogrammeerimine (patendiga)		seerivarustus
Moodul Connect (GPS, GPRS)		seerivarustus
Laadimisjaama tagasitulemise meetod		“V-Meter” - “follow wire”
Perimetraaljuhtme maksimaalne pikkus (ligikaudne, arvestatud regulaarse übermöödu põhjal)	m (')	1000 (3280 ')

(*) Vastavalt muru olukorrale, haljasalale ja niidetava ala keerukusele.

SEADME ÜLDINE KIRJELDUS

Seade on automaatselt muru niitmiseks projekteeritud ja ehitatud robot, mis niidab aedade muru ja kodude muruplatse mistahes kellaajal päeval ja öösel.

Vastavalt niidetavate pindade erinevatele omadustele saab robotit programmeerida töötamiseks mitmel alal: üks peamine ja mitu lisaala (Vastavalt erinevate mudelite eripärale).

Töötades niidab robot perimetraaljuhtmega piiritletud ala.

Kui robot tuvastab perimetraaljuhtme või kohtab takistust, muudab suvaliselt trajektoori ja liigub uues suunas. Robot ei lähe piirdetraadist kaugemale, kui pool traadi pikkusest.

Random tööprintsibil teostab robot piiritletud muru automaatse ja täieliku niitmise (vaata joonist).

Robot on võimeline ära tundma kõrgema ja/või paksema muru mõnes aia piirkonnas ja käivitama automaatselt, kui seda vajalikuks peab, spiraalse liikumise muruniitmise perfektseks viimistlemiseks. Spiraalse liikumise saab käivitada ka kasutaja, vajutades robotil niitmise ajal käsku “ENTER”.

Muru pindala, mida robot saab niita, sõltub reast faktoritest:

- roboti mudelist ja paigaldatud akudest;
- maa-ala omadustest (ebaregulaarsed piirid, ebatasased pinnad, ala liigendamine, jne.);
- muru omadused (rohu tüüp ja kõrgus, niiskus, jne.);
- tera olukord (tõhusa teritamisega, ilma prahi ja koorikuta, jne).

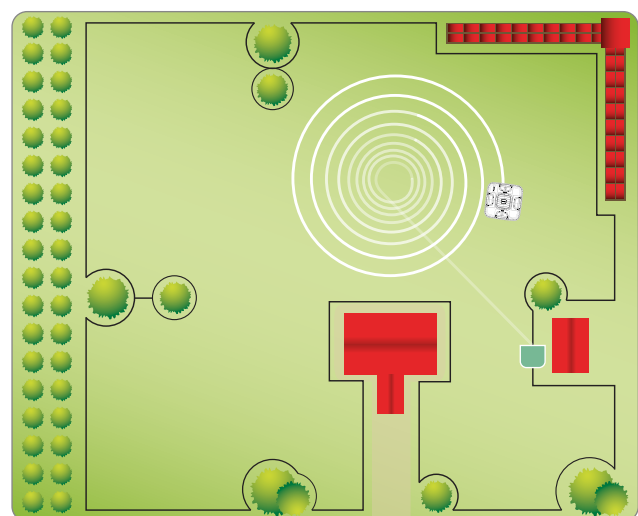
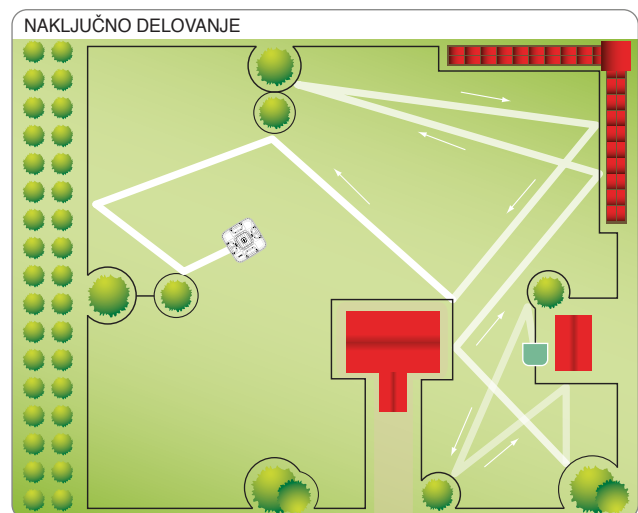

ET

PÕHIOSAD

MUDEL		
versioon		A
①	Robot	✓
②	Käskude klahvistik	✓
③	Vihmaandur	✓
④	Käepide	✓
⑤	Lõiketera	✓
⑥	Perimetraaljultme rull	0
⑦	Naelad	20
⑧	Laadimisjaam	✓
⑨	Kasutusjuhend	✓
⑩	Piirdetraadi liitmik	-
⑪	Aku	✓
⑫	Toiteplokk	✓
⑬	Saatja ja laadimistorn	✓

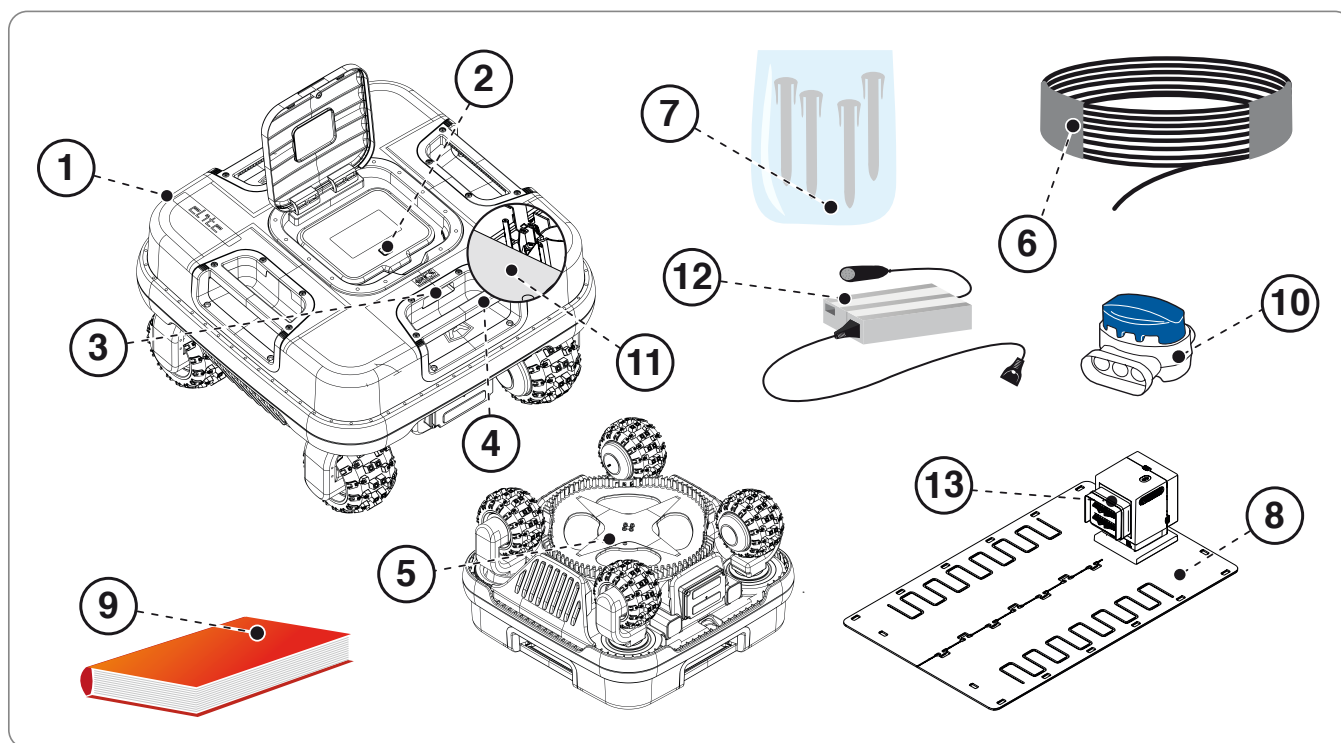

- Paigaldada toiteplokk järgmisi reegleid arvestades:
 - ilmastikutingimuste ja otsese päikesevalguse eest kaitstud kohas;
 - soovitatavalt elamu, garaazhi või panipaiga sisse;
 - kui paigaldatakse välja, tuleb vältida otsest päikesevalgust ja vett: seega on vajalik kaitsta seda ventileeritud kastiga. Seda ei tohi paigutada otsesesse kokkupuutesse maapinna või niiske keskkonnaga;
 - paigaldada väljapoole muru ja mitte sissepoole;
 - sirutada ülejääv juhe, mis laadimisjaamast ulatub toiteplokineni, välja. Juhet ei tohi lühendada ega pikendada.

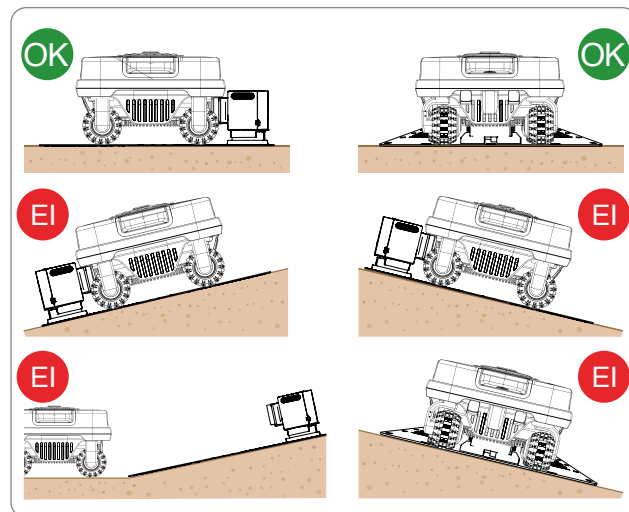

- Sissepääsu juhe peab olema sirgjooneline ja laadimisjaama suhtes risti vähemalt 200 cm (78,74") ja väljumislõik peab eemalduma laadimisjaamast, see võimaldab robotil õigesti siseneda.

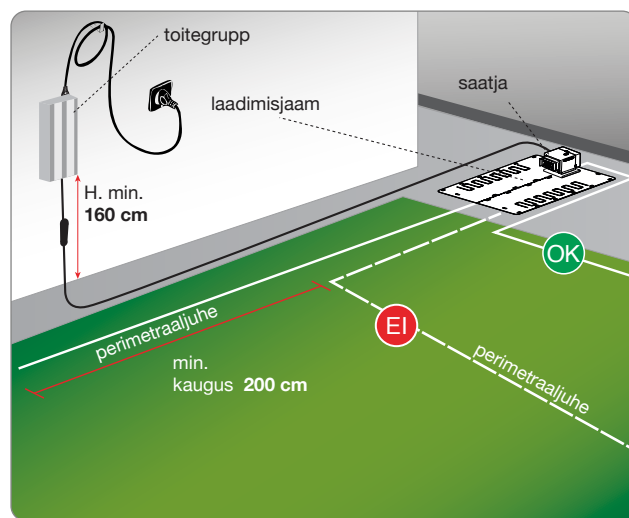

Juhul, kui robot paigaldatakse ala lähedusse, kuhu on paigaldatud teine robot (samasugune või teise tootja oma), tuleb paigaldusfaasis teha saatjale ja roboti vastuvõtjale modifikatsioon, nii et kahe roboti sagedused teineteist ei segaks. Õnnetusjuhtumi puhul pöörduda lähimasse raviasutusse.

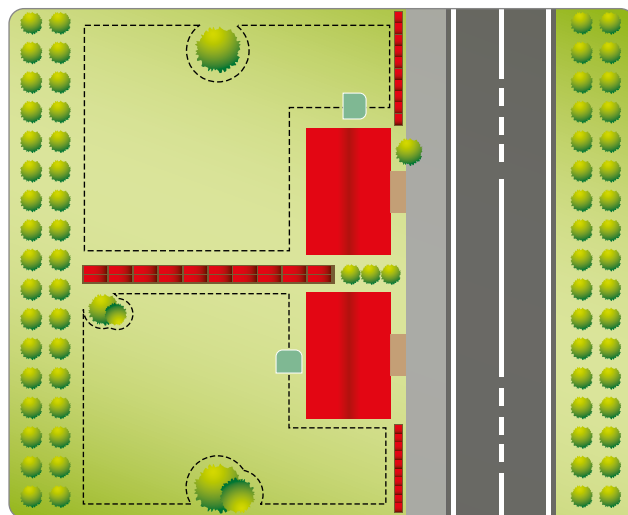

PERIMETRAALJUHTME TEE MÄÄRATLEMINE

Enne perimetraaljuhtme paigaldamist tuleb üle kontrollida kogu murupind. Hinnata võimalikke muudatusi murul tegemiseks või muid tähelepanekuid perimetraaljuhtme paigaldamisel roboti nõuetekohaseks toimimiseks.

1. Hinnata, milline on sobilikum laadimisjaama sisenemise moodus vastavalt peatükis „LAADIMISJAAMA TAGASITULEMISE MEETOD“ kirjeldatud juhistele.
2. Tööala ettevalmistamine ja piiritlemine.
3. Perimetraaljuhtme paigaldamine.
4. Laadimisjaama ja toiteploki paigaldamine. Perimetraaljuhtme mahapanemise faasis pidada kinni paigaldussuunast (päripäeva) ja peenarde ümber liikumise suunast (vastupäeva). Nagu näidatud joonisel.

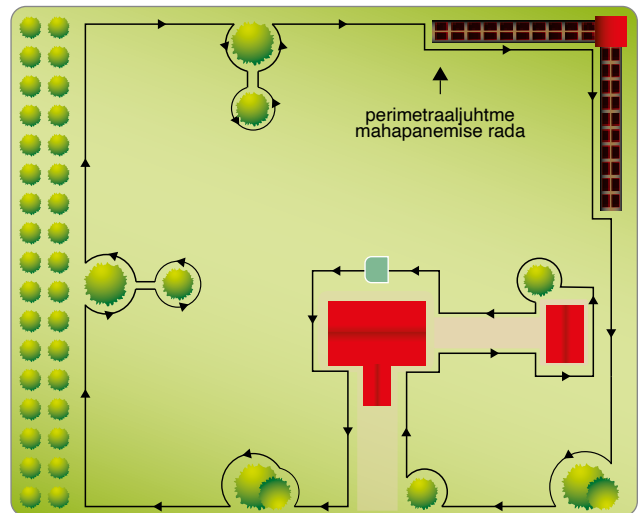

LAADIMISJAAMA TAGASITULEMISE MEETOD

Robot saab laadimisjaama tagasi tulla kahel erineval moel vastavalt kasutajamenüü rubriigi “Seaded” – “Tagasitulemine alusele” konfiguratsioonile. Kasutada meetodi “Mööda juhut” ainult juhul, kui aias ja perimetraaljuhtme läheduses (vähem kui 2 m) on palju takistusi. Kõikidel teistel juhtudel on soovitatav laadimisjaama kiiremaks tagasitulemiseks kasutada meetodit “V-Meter”.

“OFF”. See laadimisjaama tagasitulemise meetod paneb roboti järgima perimetraaljuhut, asetades rattad juhtme peale. Kui on aktiveeritud see meetod, ei ole vaja seadistada („Tagasikutsumine mööda juhut“) nagu järgnevalt kirjeldatud.

“MIN”, “MED”, “MAX”. Kui on seadistatud see laadimisjaama naasmise meetod, liigub robot järgides piirdetraati vahelduvas kauguses, vastavalt valitud suvandile. Selle meetodiga jõuab robot laadimisjaama kiiremini, kuid masina läbitaval trajektooril ei tohi olla takistusi. Kui robot läheneb laadimisjaamale ja tuvastab selle signaali, hakkab see õigeks sisenemiseks liikuma mööda traati.

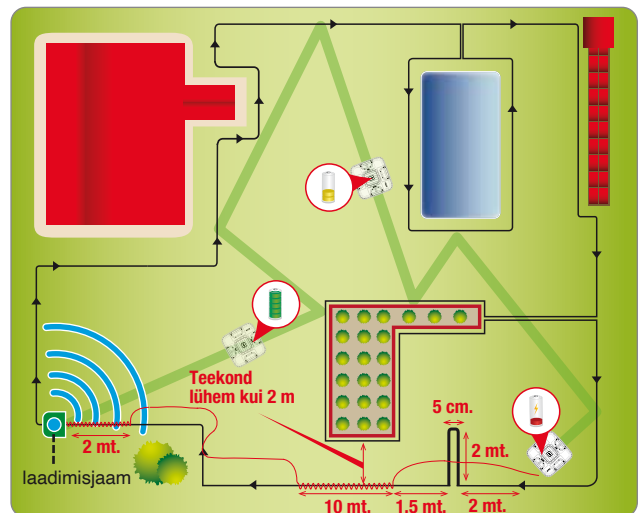

Kitsaste vahekäikude korral tuleb paigutada vastava kujuga traat, mida nimetatakse „tagasikutsumise traadiks“. Kui on tuvastatud „tagasikutsumine“, järgib robot piirdetraati madalal kiirusel ja täpsemalt umbes 13 m (42,65 ') võrra ja läheb seejärel tagasi jaama naasmise režiimi „MIN, MED, MAX“, kui see ei ole veel laadimisjaama jõudnud.

“Tagasikutsumise” paigaldamisel pidada kinni järgmistest reeglitest:

- “Tagasikutsumise” on osa juhtmest, mis ulatub aias 2 m (6,6 ') ja vahemaaga kahe juhtme vahel 5 cm. (1,96 "');
- “Tagasikutsumise” tuleb asetada lõikudele enne kitsaid läbipääse väiksemad kui 2 m. (6,6 ');
- “Tagasikutsumise” tuleb paigaldada lõigule enne „Kiiret tagasipöördumist“.

NB: Kui robot ei kohta laadimisjaama teatud aja jooksul, järgib perimetraaljuhut režiimil “OFF”.

Niidetava muru ettevalmistamine

1. Veenduda, et niidetav muru oleks ühetasane ja ilma aukude, kivide või muude takistusteta. Vastupidisel juhul teha vajalikud korrastustööd. Kui ei ole võimalik mõningaid takistusi kõrvaldada, tuleb need piirkonnad sobivalt perimetraaljuhtmega eraldada.
2. Robot võib niita pindasid tööalal, mille maksimaalne kalle on 75% (75 cm ühe meetri pikkuse kohta), kui muru on ühtlane, kuiv, kus ei esine rataste libisemise ohtu ja vastavalt paigaldatud liseseadmetele. Teistel juhtudel tuleb kinni pidada kaldest 70%.

Perimetraaljuhe peab olema asetatud maapinnale kaldega mitte üle 65% (65 cm ühe meetri pikkuse kohta), arvestades, et robot vajab laadimisjaamast tagasi tulemisel suuremat haaret. Seega on vaja tähelepanelikult kontrollida maapinna tingimusi ja pidada rangelt kinni piiridest.

Kui piirdetraat paigaldatakse üle 65% suurustele kallakutele, võib robot otsustada hõlpsamaks liikumiseks sellest eemalduda, kuna see ei suuda seal kitsaid käike läbida.

Piirdetraadiga piiratud alal ja sellest väljaspool ei tohi vähemalt 35 cm ulatuses kalle suureneeda. Juhiste mittejärgimise korral võib robot traadi avastamise korral kaldus pinnadel normaalselt töötades libiseda ja tööpiirkonnast väljuda.

Kui kallakutel on takistused ülalnimetatud piiride juures, on vajalik ühtlustada maapind vähemalt 35 cm ulatuses takistusest kõrgemal, et kallet vähendada.

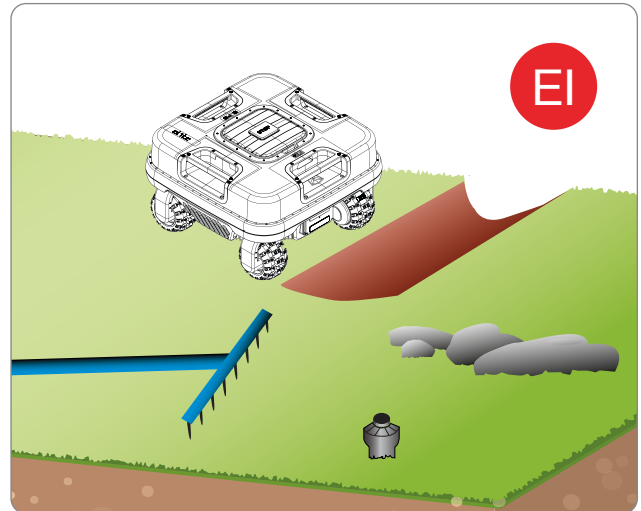

Tähtis

Alasid, mille kalle on lubatust suurem, ei saa robotiga niita. Paigaldada seega perimetraaljuhe enne kallakut, välistades niitmise sellel murualal.

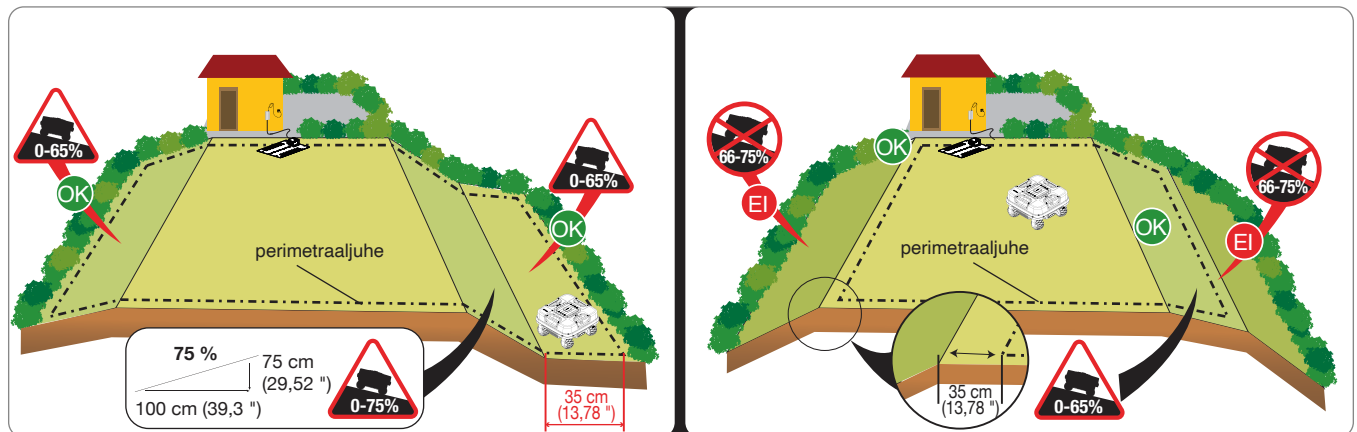

Tööala piiritlemine

3. Kontrollida kogu murupinda ja hinnata, kas on vajalik selle jagamine mitmeks eraldi tööalaks vastavalt järgnevalt kirjeldatud kriteeriumitele. Enne perimetraaljuhtme paigaldamistööd on soovitatav töö läbiviimise lihtsustamiseks kontrollida üle kogu teekond. Pilt kujutab näidet murust koos teega perimetraaljuhtme paigaldamiseks.

Süsteemi paigaldamise ajal on vajalik määratleda võimalikud lisaalad ja võimalikud suletud alad. Lisaala on osa murust, mis on ühendatud peamuruga kitsa läbipääsuga, millele on robotil juhuslikult liikudes raske ligi pääseda. Alale tuleb ligi pääseda ilma astmeteta ja ületamata lubatud kõrgusevahesid. Ala defineerimine "Lisaalaks" sõltub ka peaala mõõtmetest. Mida suurem on peaala, seda raskemini läbipääsetavad on kitsad läbikäigud. Üldiselt loetakse väiksemat läbipääsu kui **200 cm** (78,74 ") lisaalaks. Robot haldab lisaalaid arvuliselt vastavalt mudeli näitajatele („Vaata Tehnilised Andmed“).

Minimaalne lubatud läbikäik perimetraalsete juhtmete vahel on **70 cm** (27,56 "). Perimetraaljuhte tuleb paigaldada muruvälisest esemetest teatud kaugusele, mida hiljem näidatakse, seadmele peab võimaldama **140 cm** (55,12 ") suuruse niitmisala, juhul kui aed on ümbritsetud kivimüüri või hekiga.

Juhul kui läbimisteed on liiga pikk, võiks niitmislaius juhtmetest piirdekaablini olla suurem kui **70 cm** (27,56 ").

Kui kitsa vahikäigu äärest ääreni kaugus on alla 70 cm, saab robot kasutada seda käiku ainult sekundaarsele alale jõudmiseks (ei saa seal muru niita).

Minimaalne traatidevaheline kaugus on sel juhul 30 cm.

Kui minimaalset kaugust 30 cm ei ole võimalik järgida, peetakse sekundaarset ala **SULETUD ALAKS**.

Lugege täpsemat teavet peatükist „Suletud alade haldamine“.

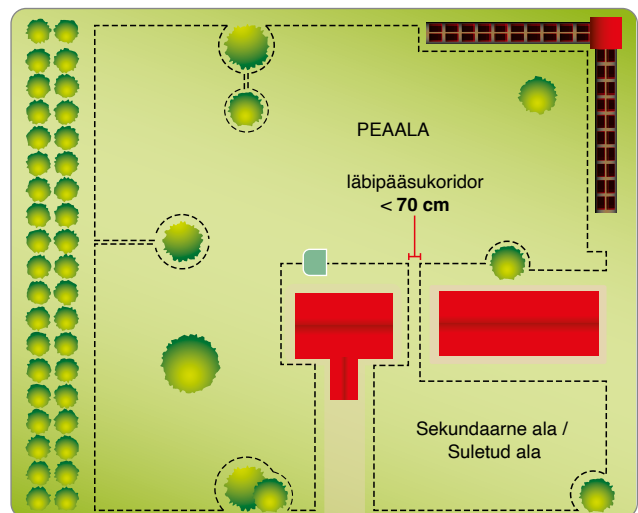
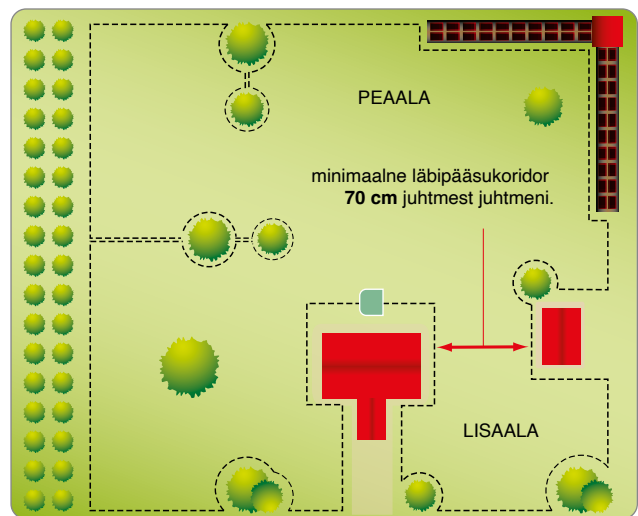
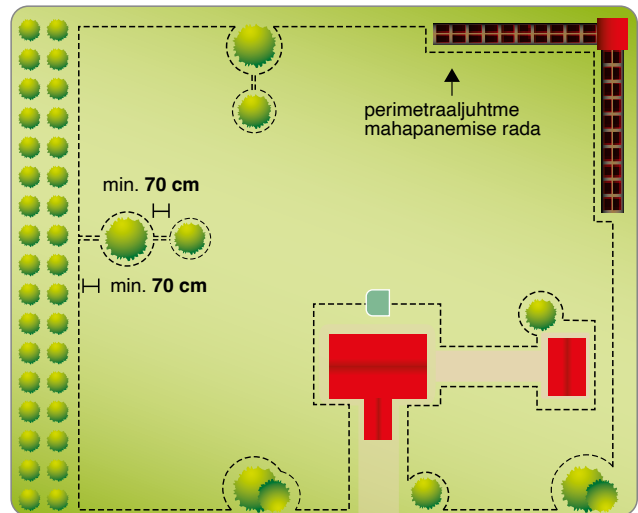

4. Kui sees- või väljaspool tööala on teekate või sõidutee, mis on muruga samal tasemel, seada perimetraaljuhe 5 cm (1,96 ") kaugusele teekatte äärest. Robot läheb pisut murult välja ja kogu muru saab niidetud. Kui teekate on metallist või kui seal on metallist kontrollkaev, dushialus või elektrikaablid, seada perimetraaljuhe vähemalt 30 cm (11,81 ") kaugusele, et vältida roboti rikkeid ja perimetraaljuhtme häireid.



Tähtis

Joonis kujutab näidet tööala sisemistest ja perifeersetest elementidest ja vahemaadest, millest tuleb perimetraaljuhtme paigaldamisel kinni pidada. Piiritleda kõik rauast või muust metallist elemendid (kontrollkaevud, elektriühendused, jne) vältimaks häireid perimetraaljuhtme signaalis.

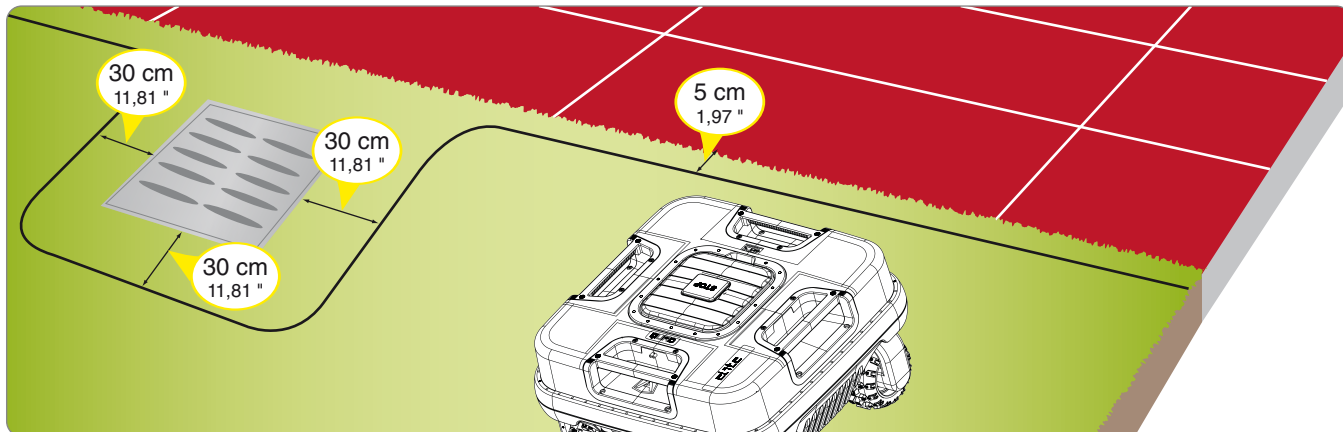

Kui tööala sees või väljaspool seda on takistus, näiteks äärekivi, sein või tara, paigaldada perimetraaljuhe vähemalt 35 cm (13,78") kaugusele; kui soovite vältida roboti kokkupõrget takistusega, siis paigutage piirdekaabel vähemalt 40 cm (15,75") kaugusele takistusest. Rohu niitmise servade lähedal, kus otsustati robotil mitte töötada lasta, võib lõpule viia trimmeri või võsalõikuriga.

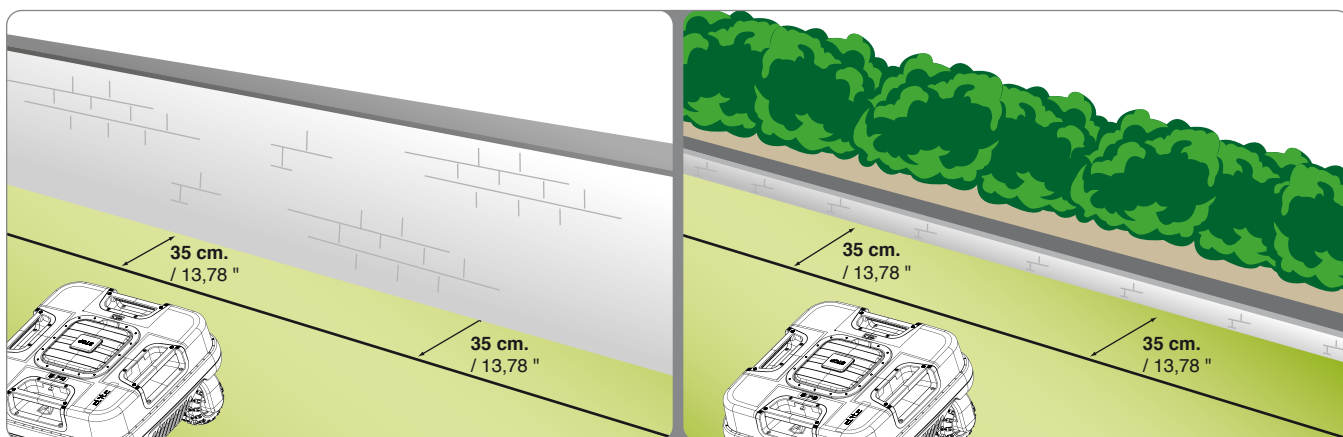

Kui tööala sees või väljaspool seda on lillepeenar, hekk, väljaulatuvate juurtega taim, väike kraav 2-3 cm või väike äärekivi 2-3 cm, paigaldada perimetraaljuhe vähemalt 30 cm (11,81 ") kaugusele, vältimaks roboti kahjustumist või vigastamist olemasolevate takistuste poolt. Rohu niitmise alal, kus otsustati robotil mitte töötada lasta, võib lõpule viia trimmeri või võsalõikuriga.

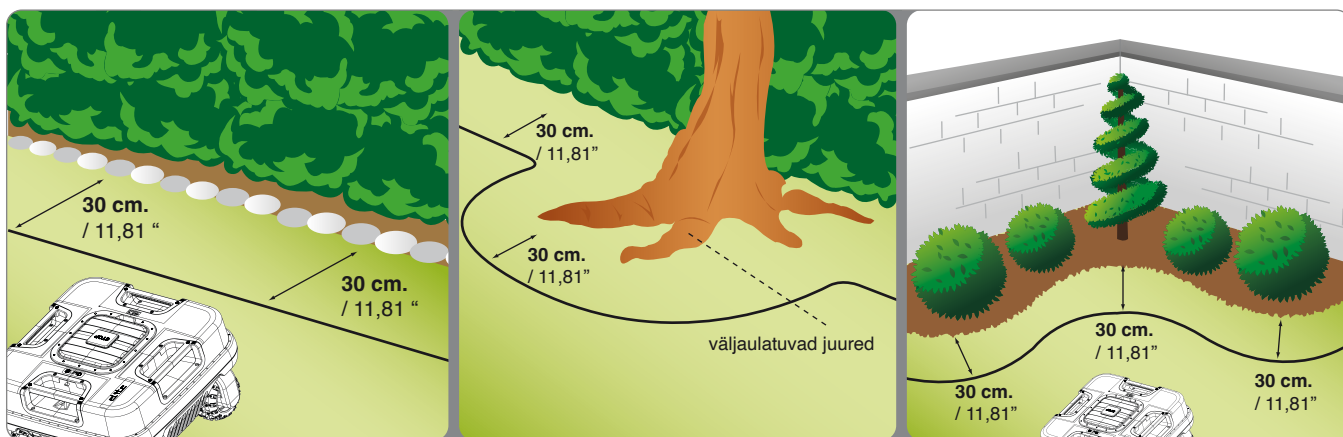

Kui tööala sees või selle kõrval asub bassein, tiik, kuristik, kraav, teeperv, sõidutee, mis on või ei ole piiratud kergesti ületatavad taraga, pange piirdetraat vähemalt 90 cm (35,43 ") kaugusele. Selleks, et saaksite panna piirdetraadi löikeala äärele võimalikult lähedale, soovime paigaldada ühiskasutatavate aladega külgnemise korral raskesti ületatava tara või muudel juhtudel vähemalt 15 cm kõrguse tara. See võimaldab paigutada piirdetraadi eelnevates punktides kirjeldatud kaugustesse.



Tähtis

Juhendis toodud vahemaadest ja täpsustatud kallakutest täpne kinnipidamine tagab optimaalse paigalduse ja roboti nõuetekohase töö. Kallakute või libedate pindade puhul suurendada vahemaad vähemalt 30 cm võrra. / 11,81 "

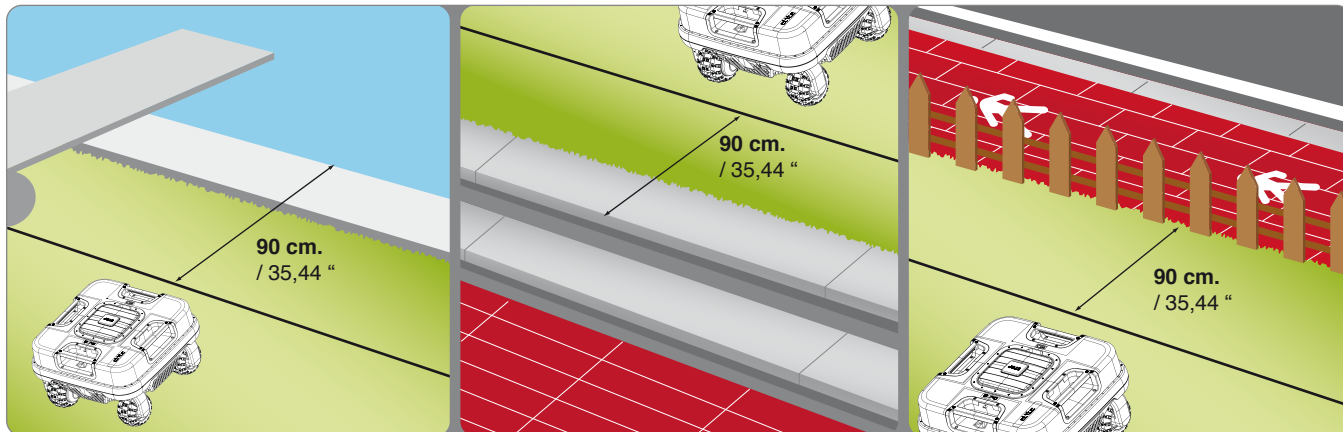

Robot on varustatud anduritega, mis suudavad tuvastada liikuvaid takistusi. Ohutu ja vaikse töö tagamiseks soovime mistahes kuju ja suurusega fikseeritud takistused piiritleda.

Takistuse eraldamiseks alustada piiritletavale esemele kõige lähemast ümbermõõdu punktist, paigaldada perimetraaljuhe takistuseni, teha ring selle ümber, pidades kinni eelnevates punktides kirjeldatud vahemaadest ja tuua juhe tagasi eelmise raja juurde. Paigaldada edasi- ja tagasisuuna juhe üksteise peale sama naela alla, sellisel juhul robot ületab perimetraaljuhtme. Roboti õigeks töötamiseks peab üksteise peal oleva perimetraaljuhtme minimaalne pikkus olema 70 cm (27,56 "), et robot saaks regulaarselt liikuda.

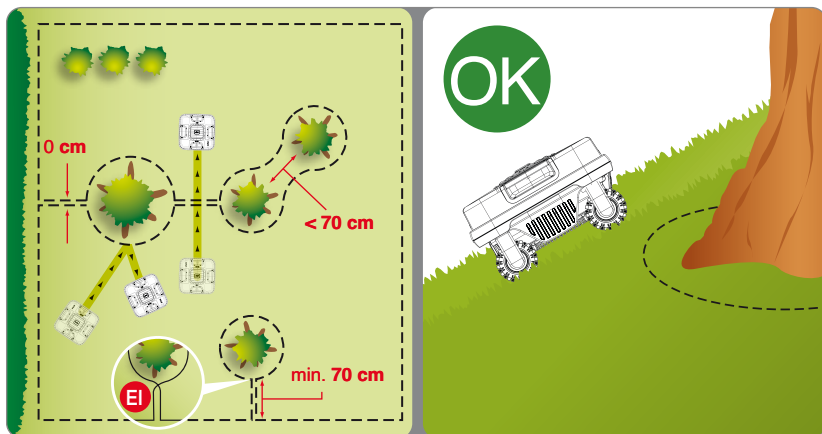

Tähtis

Kui kaldus tööpiirkonnas on takistusi, nagu näiteks puid, potte, poste vms, tuleb need ümbritseda piirdetraadiga, kui kalle ületab 25%.

ET

KALLAKUD

Veenduge, et ükski muruplatsi osa ei ületaks lubatud kaldenurka (vaadake "Tehnilised näitajad"). Järsemate kallakutega piirkondade niitmine pole võimalik (vaadake järgnevaid punkte). Järsemaid kallakud tuleb seetõttu niidetavast alast välja arvata.



Tähtis

Roboti andurid võimaldavad tuvastada takistusi ka kallakutel, kui järgitakse peatükis „Tööala piiritlemine” toodud tingimusi. Soovitame robotit esmakasutamisel testida maksimaalse lubatava kaldega kallakutel.

ÜLESPOOLE KALLAK

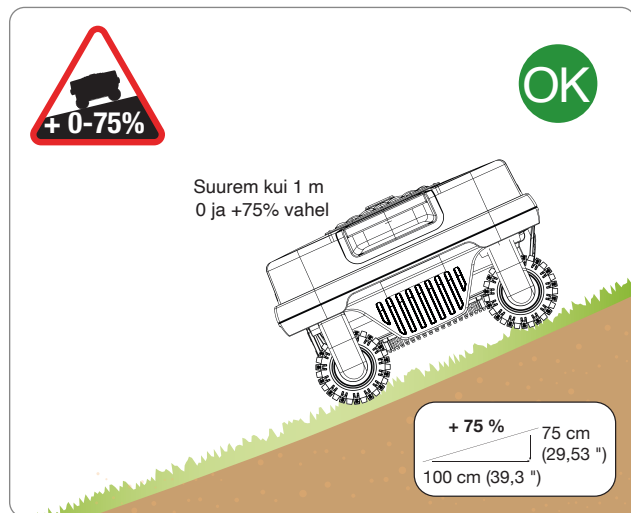

ALLAPOOLE KALLAK

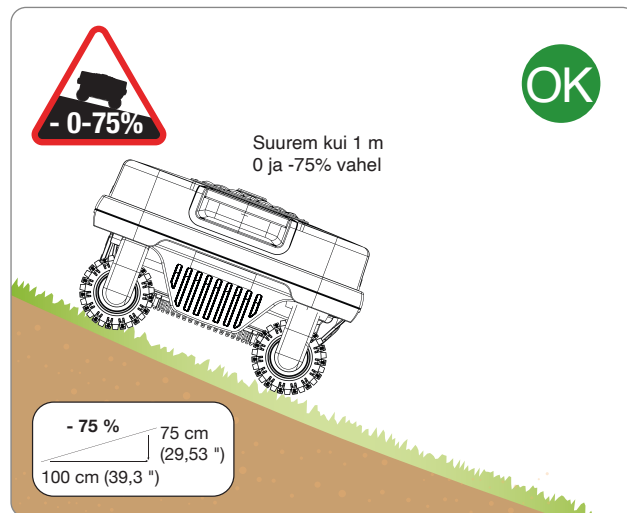

Robot tajub kuni 45% kallaku kõrguseerinevust, kui kallak langeb ühtlaselt vahemaa tagant, mis on pikem kui üks meeter.

JÄRSUD KALLAKUD

Roboti turvasüsteem tõlgendab järskede kaldemuutusi (üle 30%) anomaaliana ja muudab roboti liikumissuunda, et robot liiguks tagasi ohutusse piirkonda ja saaks niitmise jätkata. Robot võib liigjärsku kallakuna käsitleda ka järk-järgult maapinnast väljaulatuvaid ja tõusvaid puukande või lillepeenarde ääristamiseks kasutatavaid kive.



Tähtis

Soovitame robotit esmakasutamisel testida maksimaalse lubatava kaldega kallakutel.

ÜLESPOOLE KALLAK

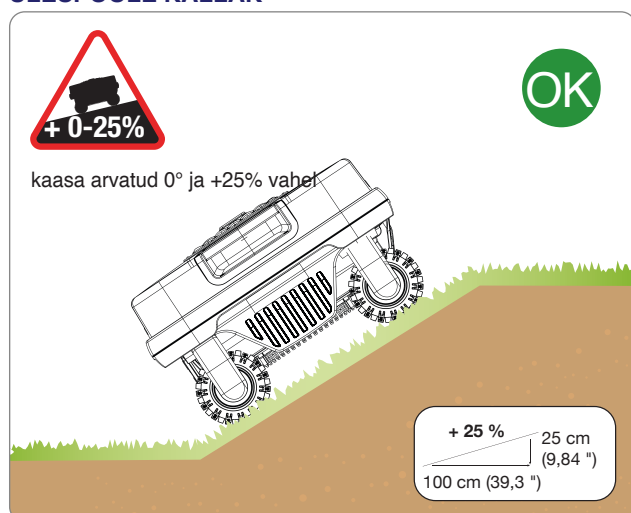

ALLAPOOLE KALLAK

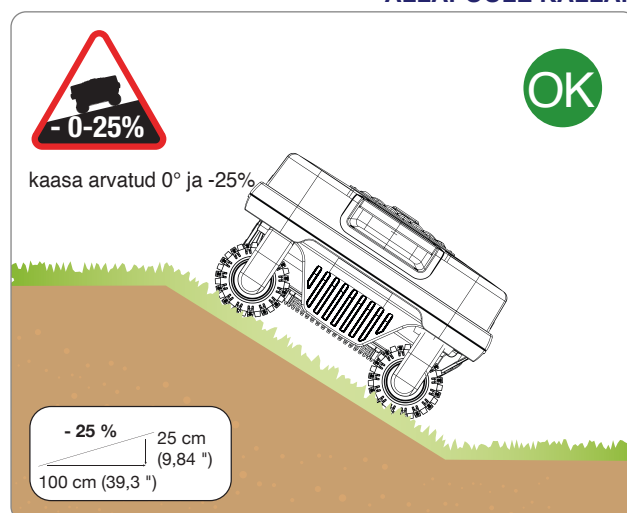

Robot tajub kõrgusemuutusi kuni 25% kallakute puhul, kui kalle algab ootamatult.

Perimetraaljuhe võib olla maha kaevatud või maapinnale asetatud. Kui on olemas vajalik masin juhtme paigaldamiseks, on soovitatav see maha kaevata, kuna see tagab juhtme suurema kaitse. Vastasel juhul tuleb asetada juhe maapinnale vastavate naeltega, nagu järgnevalt kirjeldatud.



Tähtis

Alustada perimetraaljuhtme mahapanemist laadimisjaama paigaldamise piirkonnas ja jätta paarimeetrine varu, et see pärast grupiga ühendamist lõppfaasis vastavalt mõõtudele ära lõigata.

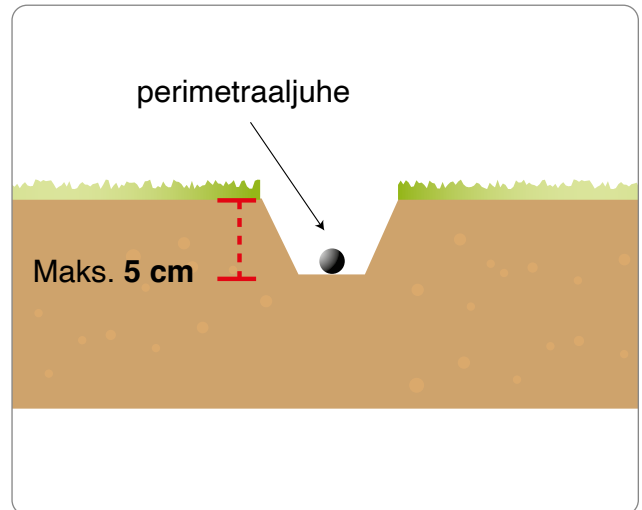

Maapinnale asetatud juhe

Kasutades kutterit või trimmerit lõigake muru väga madalaks piki rada, kuhu tuleb paigaldatav kaabel. Sel moel on lihtsam viia kaabel maapinnaga kontakti ja hoiduda, et niiduk lõikaks kaabli läbi või kahjustaks selle isolatsiooni.

1. Asetage kaabel päripäeva piki kogu rada ja kinnitage see vastavate, üksteisest umbes 100 cm (39,37") vahedega naeltega. Traat peaks olema kontaktis maapinnaga, vältimaks, et niiduk seda kahjustab enne, kui muru selle uuesti kinni katab.
 - Perimetraaljuhtme paigaldamise faasis pidada kinni peenarde ümber pöörlemise suunast, mis peab olema vastupäeva.
 - Mittesirgjoonelistel lõikudel kinnitada nii, et see ei keerduks, vaid moodustaks regulaarse kurvi (raadius 20 cm).

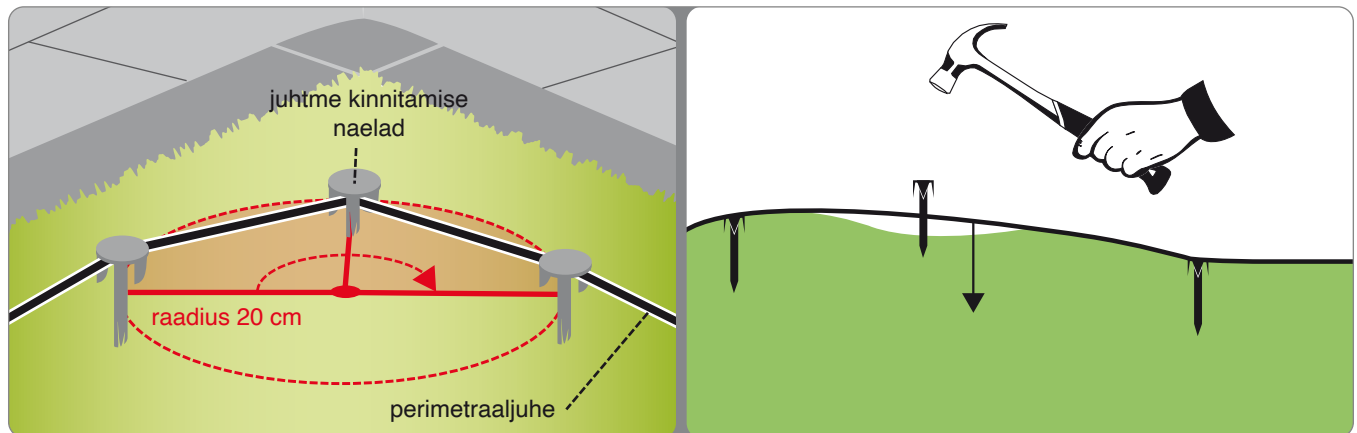
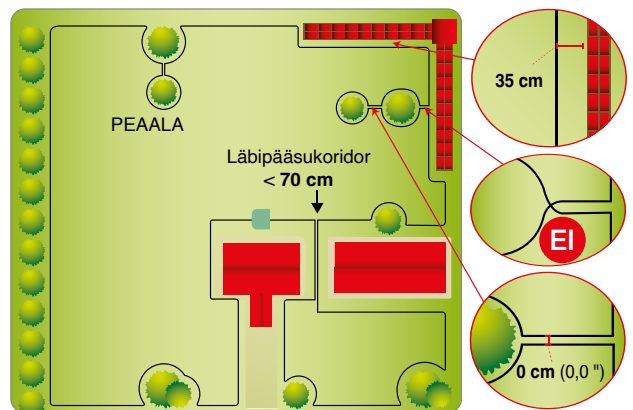

Maassekaevatud juhe

1. Kaevake maasse korrapärane vagu (umbes 2-3 cm (0,787 ÷ 1,181")).
2. Paigaldada juhe päripäeva kogu tee ulatuses paari sentimeetri sügavusele. Juhet ei tohi matta sügavamale kui 5 cm, et mitte vähendada roboti püütava signaali kvaliteeti ja intensiivsust.
3. Juhtme paigaldamise faasis kinnitada vajadusel mõnedes punktides vastavate naeltega, et seda pinnasega kinnitamise faasis oma kohal hoida.
4. Katta kogu juhe pinnasega ja teha nii, et see jääks maa sees pingule.

Perimetraaljuhtme ühendamine.

Kasutage originaalset liitmikku, kui paigalduse lõpuleviimiseks on vaja täiendavat traati.

Paigutage juhtme kõik otsad liitmikku ning veenduge, et juhtmed on täielikult sisestatud nii, et otsad on teiselt poolt näha. Vajutage tange kasutades ülemisel küljel olev nupp täielikult alla.



Tähtis

- Kasutage ainult originaalseid liitmikke, sest ainult need tagavad turvalise ja veekindla elektriühenduse.
- Ärge kasutage kleplinti ega muud tüüpi liitmikke (ümbriseid, terminale jms), misei taga õiget isolatsiooni: mulla niiskus põhjustab aja jooksul piirdetraadi oksüdeerumist ning katkemist.

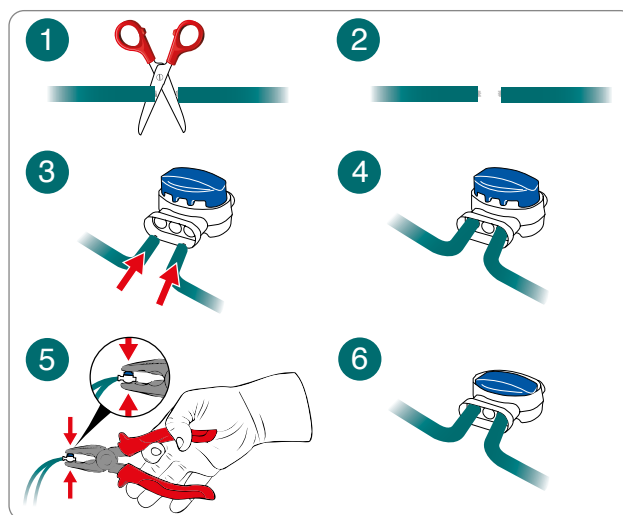

LAADIMISJAAMA JA TOITEPLOKI PAIGALDAMINE



Ettevaatust - Hoiatus

Enne mistahes toimingute teostamist lülitada välja elektri üldtoide.

Paigaldada toiteplokk lastele kättesaamatusse kohta. Näiteks kõrgemale kui 160 cm (63.00").

Laadimisjaamani viivat kaablit ei tohi teha lühemaks või pikemaks ja kogu üleliigne kaabel tuleb pakendada kaheksakujuliselt nagu joonisel näidatud.

Paigaldamiseks kasutatav piirdejuhe ei tohi olla lühem kui 50 m, palun võtke ühendust oma lähima teeninduskeskusega.

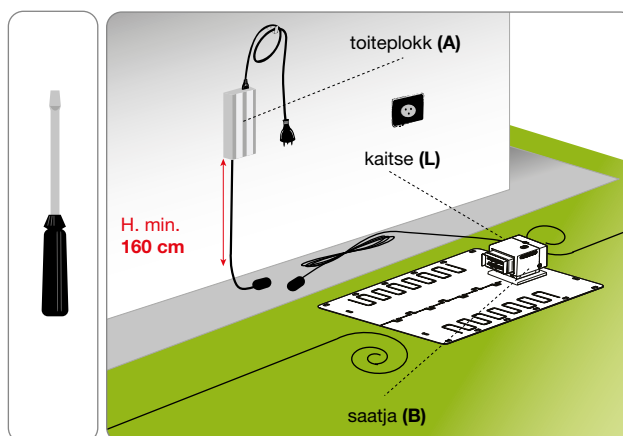

1. Paigaldada laadimisjaam määratud kohta.

2. Sisestage perimetraaljuhe (M) koos guide laadimisjaama. Lõigake ülejäänud piirdetraat ära umbes 5 cm pistikutest kõrgemal.

3. Ühendage aluse sisendkaabel saatja punase terminaliga (T). Ühendage aluse väljundkaabel musta terminaliga.



Terminalid on mõeldud ainult originaalse piirdejuhtme ühendamiseks.

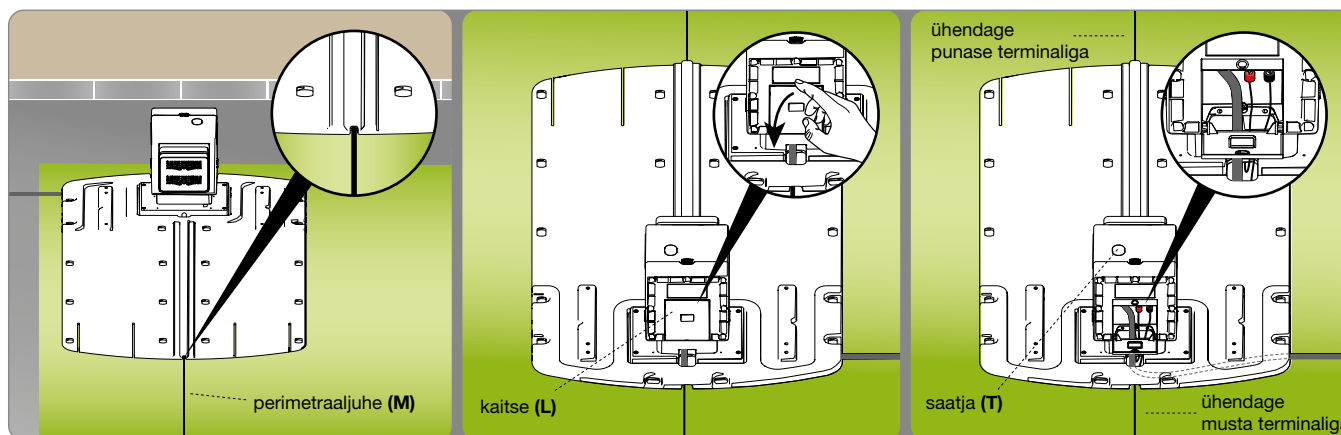

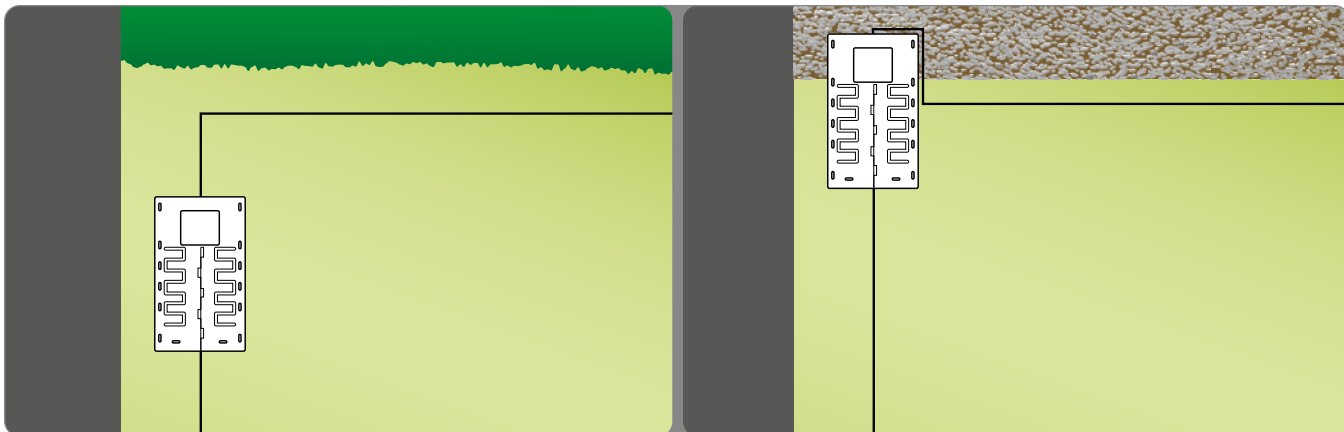

4. Kinnitada laadimisjaam (N) maa külge naeltega (P). Vajadusel kinnitada laadimisjaam ankrutega (Q).

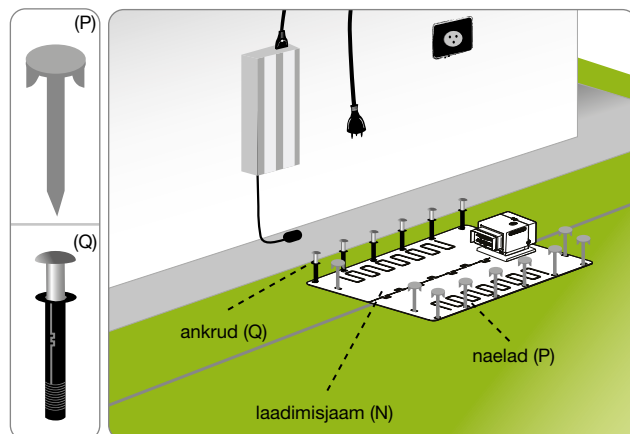

5. Paigaldada toiteplokk (A).

6. Ühendada laadimisjaama (N) toitejuhe (E) toiteplokkiga (A).

7. Ühendada toiteploki (A) pistik voluvõrku.

8. Kui saatja led vilgub, on ühendus õige. Vastasel juhul on vaja tuvastada anomaalia (vaata „Rikete otsing“).

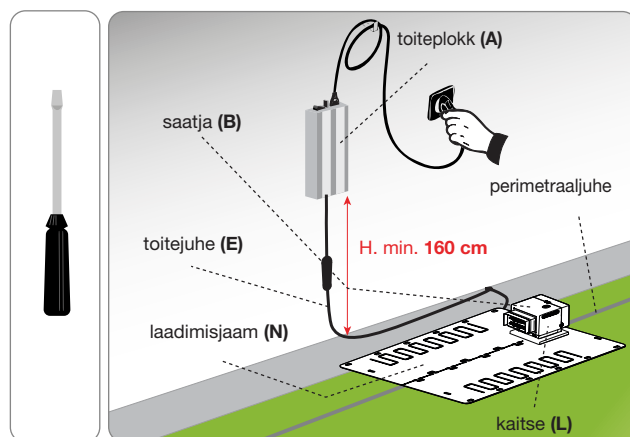

SOOVITUSED REGULEERIMISEKS



Tähtis

Kasutaja peab teostama reguleerimisi vastavalt kasutusjuhendis kirjeldatud protseduuridele. Teha ei tohi mingeid reguleerimisi, mida ei ole kasutusjuhendis selgesõnaliselt märgitud. Võimalikke erakorralisi reguleerimisi, mida ei ole kasutusjuhendis täpselt kirjeldatud, tuleb teha ainult Tootja poolt volitatud Teeniduskeskuste personali poolt.

LÕIKEKÕRGUSE REGULEERIMINE

Seadistage esmakasutusel soovitud lõikekõrgus.

Lõikekõrguse reguleerimine toimub kasutajamenüü kaudu, mida on kirjeldatud peatükis „KASUTAMINE JA TALITLUS”



Tähtis

Ärge kasutage robotit muru, mille kõrgus on lõiketerast 1 cm (0,40 ") kõrgem, niitmiseks. Vähendada lõikekõrgust järk-järgult. Soovitav on vähendada kõrgust vähem kui 1 cm (0,40 ") iga 1-2 päeva tagant, kuni jõuate ideaalse kõrguseni.



Tähtis

- Lugege enne roboti esmakordset kasutamist hoolikalt kasutusjuhendit ja veenduge, et olete sellest (ja eriti selles sisalduvatest ohutuseeskirjadest) täielikult aru saanud.
- Kasutage seadet ainult tootja poolt ette nähtud kasutuseesmärgil ja ärge tehke selles paremate töötulemuste saamiseks mingeid muudatusi.
- Vältige roboti ja selle lisaseadmete kasutamist halbades ilmastikuoludes (eriti kui võib esineda välku).

KIRJELDUS JUHTPANEEL JA MENÜÜDE ÜLEVAADE

Joonisel on kujutatud masinal olevate juhtnuppude asukohta ja funktsioone.



STOP.

Niiduki ohutuks peatamiseks. Kasutada otsese ohu korral ning roboti hooldamisel.

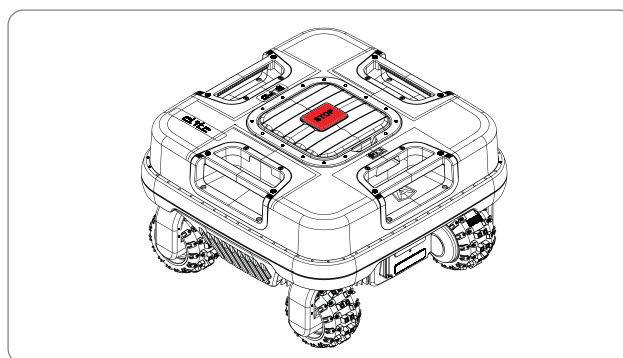

Asub ekraanist paremal ja võimaldab robotit sisse või välja lülitada. (A)



Näitab, et robot teatab või võtab vastu GPS-positsiooni.



Näitab, et toimub sidepidamine mõne seadmega Bluetoothi kaudu. Kui seadme ühendus katkeb, lülitub ikoon välja.



Näitab vastuvõetud GSM-signaali tugevust. Signaali tugevust näidatakse ribal vahemikus 1 kuni 4. Kui see vilgub, siis robot saadab / võtab vastu andmeid GSM-võrgu kaudu. Riba on tühi, kui signaal on kadunud või väga nõrk.



Näitab aku laetuse taset.



Roboti andmed. Paigaldatud versioon ning info tööaegade ja -tsükli kohta.



Home. Juurdepääs kasutajamenüüle.



Abi: näitab ekraanil kasutatavate funktsioonide lühikirjeldust.



Naaseb eelmisele tasemele.



Kinnitab operatsiooni.

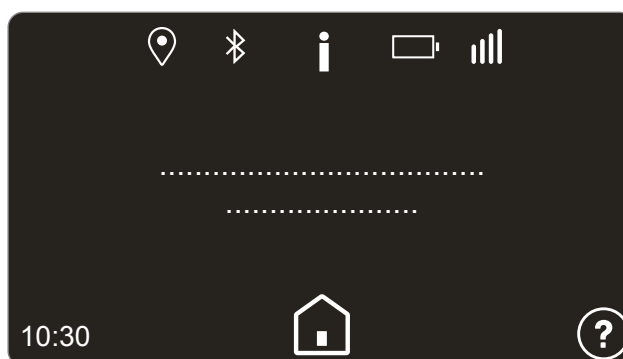
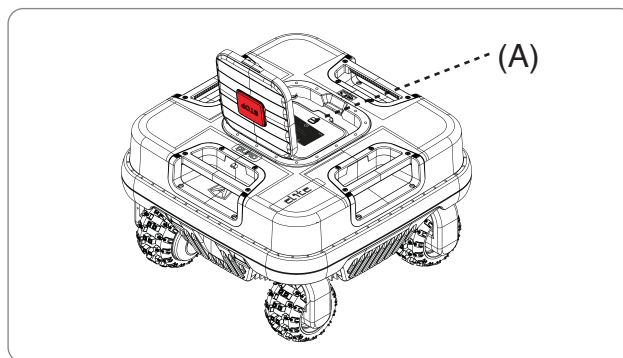

Robot laadimisjaamas

 **"Töö"**
Töotsükli kohene algus. Roboti laadimise ajal on võimalik valida tööala ja laadimisjaama naasmise aeg.

 Töötab kohe.

 Võimaldab määrata tööala ja laadimisjaama naasmise aja.

 **"Paus"**
Robot peatab automaatse programmi. On võimalik määrata nädalapäev, mil automaatne töötsükkel jätkub. Kui soovite peatada roboti töö kauemaks kui nädalaks, lülitage see välja.

 **"Seadistused"**
Võimaldab robotit programmeerida. Vt peatükki "Menüüde seadistus – Programmeerimisrežiim"

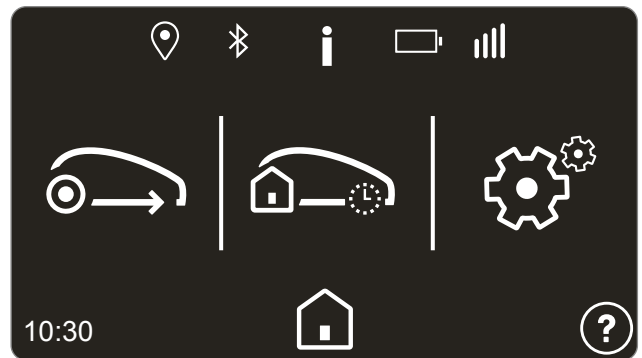

Robot aias

 **"Naasmine"**
Naaseb viivitamatult laadimisjaama.

 Naaseb laadimisjaama ja jätkab järgmist töötsükli vastavalt programmile.

 Naaseb laadimisjaama ning jääb sinna valitud nädalapäeva ja kellaaajani.

 **"Töö"**
Võimaldab valida erifunktsioone.

 Jätka tööd.

 Töötab valitud alal kuni seadistatud ajani.

 Töö suletud alal.

 Mine siit ära. Robot ei tööta teatud raadiuses (saadaval mudelites, mis on varustatud GPS vastuvõtjaga).

 Spiraalne lõige niitmise optimeerimiseks roboti asukohas.

 Ääre niitmine. Robot puudutab piirdetraati ja hakkab seda järgima, et niita äärt kuni laadimisjaama jõudmiseni.

 **"Seadistused"**
Võimaldab robotit programmeerida. Vt peatükki "Menüüde seadistus – Programmeerimisrežiim"

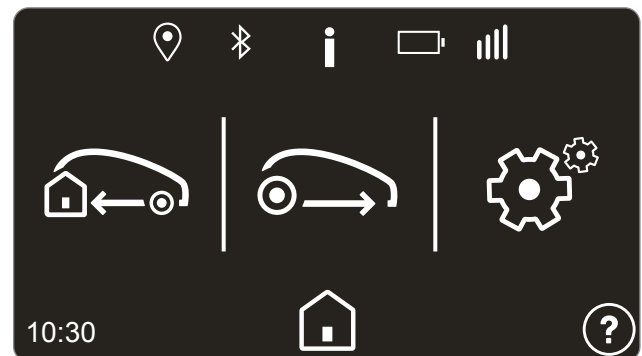

ALGSEADISTUS

Roboti esmakordsel käivitamisel kuvatakse ekraanile algseadistused, kus on võimalik seadistada roboti keel, kuupäev, kellaeg ja mõningad roboti põhiparameetrid.

- Paigutage robot laadimisjaama
- Vajutage käivitusnupule ON/OFF
- Lugege enne jätkamist ohutuseeskirju
- Määrake eelistatav keel
- Määrake kuupäev formaadis PP/KK/AAAA ja aeg 24 tunni formaadis
- Järgige roboti esimeseks konfiguratsiooniks ekraanile ilmuvat viisardit

Algseadistuse protsess on lõppenud. Minge roboti paigaldamis- ja tööparameetrite seadistamiseks kasutajamenüüsse.

JURDEPÄÄS MENÜÜLE

Minge roboti paigaldamis- ja tööparameetrite seadistamiseks kasutajamenüüsse. Kui robot on laadimisjaamas, vajutage kasutajamenüüsse minemiseks , vajutage STOPP, kui robot töötab.

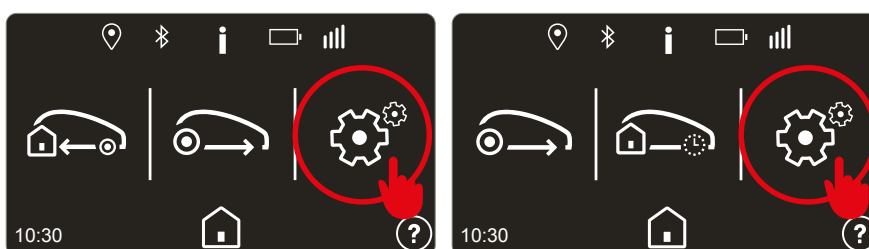

Vajutage kasutajamenüüsse minemiseks seadistusnuppu .

Roboti programmeerimine

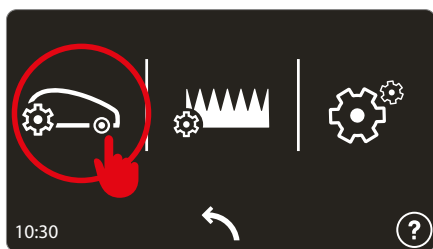

Tähtis

- Soovitame toote võimaluste parimaks ära kasutamiseks programmeerida robot töötama iga päev.
- Kui seadistada tuleb mitu tööala, soovitame kasutada programmeerimises vähemalt kahte tööaega, et teatud aladel niitmissetust suurendada.

Töökella seadistus

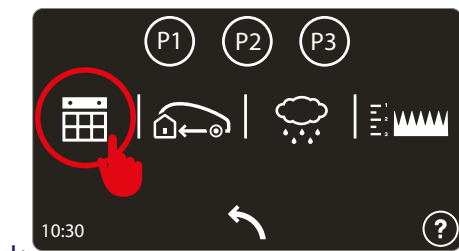

Võite seadistada 3 erinevat teatud ajal kasutatavat tööprofiili: näiteks siis, kui soovite, et aed oleks tavalisest erinevalt vaba.

Viimane seadistatud profiil on tähistatud erineva värviga ja see on profiil, mis on aktiivne roboti automaatse töö ajal.

Vajutage peamenüüsse naasmiseks mitu korda nuppu ↶.

Tööprogramm

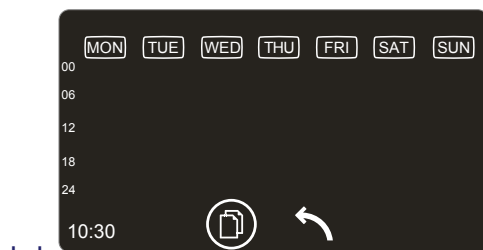

Igale nädalapäevale saab määrata kuni 4 tundi tööd.

Puudutage ekraanil configureeritava nädalapäevale vastavat ala ja programmeerige seejärel ajakava.

Märkus: kui soovite kopeerida ühe päeva seadistusi teisele päevale, valige ja päev, mida soovite kopeerida, ning seejärel ükshaaval päevad, millele soovite kooptat kohaldada. Lõpetage, vajutades veelkord nupule .

Päeva programmeerimine

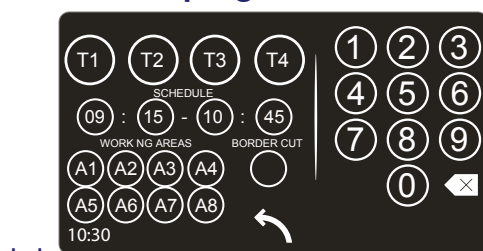

Määrake igale tööajale (T1, T2, T3, T4) algus, lõpp ning millistel aladel robot tohib sel ajal töötada.

⚠ Ajad T1, T2, T3, T4 ei tohi kattuda: robot kustutab vastuolus oleva kellaaja.

“Ääre niitmine”. Kui see funktsioon on aktiveeritud, alustab robot niitmistsükli muruplatsi äärest. Soovitame aktiveerida see funktsioon kaks korda nädalas.

Näidisseedistused:

T1: 09:00 - 11:00, A1, A2, A3, A4

T2: 15:00 - 17:00, A1, A2

Kell 15:00-17:00 püüab robot teostada töösükli ainult alal A1 või A2.

⚠ Tööaladele minekul, laadimisjaama naasmisel või töötades võib robot juhuslikult siseneda ka aladele A3 ja A4.

Roboti nõuetekohaseks toimimiseks on selle tööaja seadistus väga oluline. Tööaja konfiguratsiooni mõjutavad paljud parameetrid: näiteks alade arv, akude võimsus, muruplatsi keerukus, muru tüüp jms. Üldiselt tuleb töötundide arvu veidi suurendada, kui aias on rohkem kui üks niidetav ala, palju takistusi või alad on keerulise kujuga. Vaadake esimeseks konfiguratsiooniks allolevat näidistabelit.

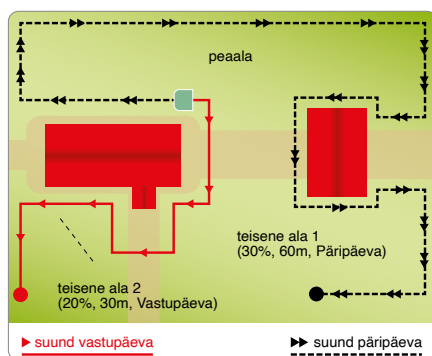

Mudel	m ² (ft ²)	T1	T2	T3
B095ELO	1200 (12912)	10:00 12:00	14:00 16:00	
	1800 (19418)	09:00 16:30		
	2600 (27976)	09:00 19:00		
	3500 (37673)	08:00 21:00		

Jaama naasmine

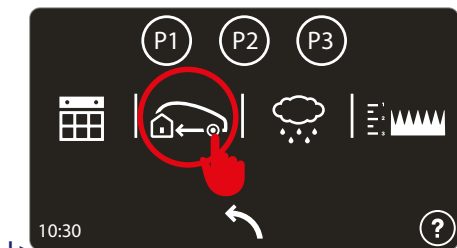

Seadistage roboti kaugus piirdetraadist laadimisjaama naasmisel.

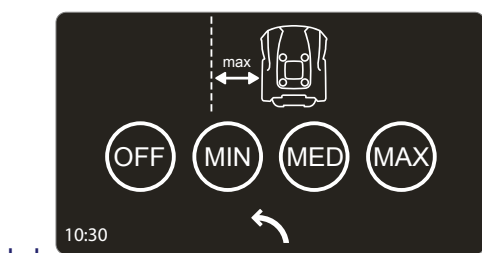

“OFF”. Soovitav seadistus kitsaste läbipääsuteedega keerulistes aedades, kus piirdetraadi läheduses on palju takistusi. Robot järgib laadimisjaama naasmisel ratastega piirdetraati.

! Piirdetraadi paigaldamine peab olema tehtud meetodil “OFF”: vt lõiku “laadimisjaama naasmise meetod”

Ülejäänud parameetrite puhul hoidub robot laadimisjaama naasmisel piirdetraadist seadistatud kaugusesse. See on hea valik järskude nõlvadega aladel ja/või aedades, kus piirdetraadi läheduses ei esine löökide ohtu.

! Piirdetraadi paigaldamine peab olema tehtud meetodil “MIN, MED, MAX”: vt lõiku “laadimisjaama naasmise meetod”

Vihmaandur

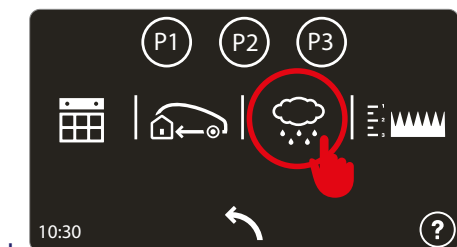

Määrab roboti käitumise, kui andur tuvastab vihma.

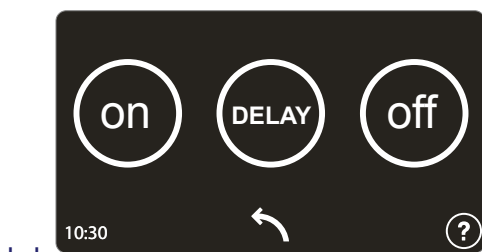

ON (SEES): vihma avastamisel naaseb robot laadimisjaama. Laadimistsükli lõppedes jätkab robot tavalist tööd automaatselt, kui andur enam vihma ei tuvasta.

DELAY (VIIVITUS): vihma avastamisel naaseb robot laadimisjaama ja jääb sinna ajaks, mis seadistatakse lehel, mis ilmub nähtavale pärast nupule “Delay” vajutamist.

OFF (VÄLJAS): vihmaandur on deaktiveeritud.

Lõikekõrguse reguleerimine

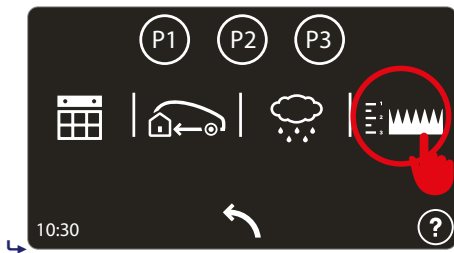

Seadistage soovitud lõikekõrgus.

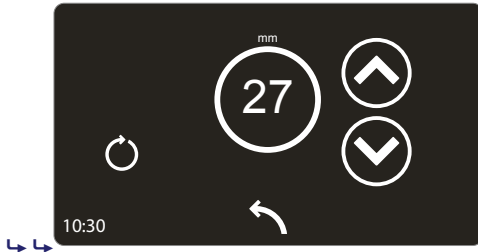

Seadistage soovitud väärtus nooltega.

Vajutage asendi kalibreerimiseks ümmargusele märgile.

Aia seadistus

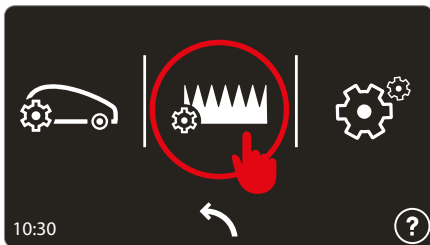

Seadistab niidetava ala omadused.

⚠ Ühest alast koosnevates aedades tuleb siiski seadistada vähemalt üks tsoon.

Tööalade seadistus

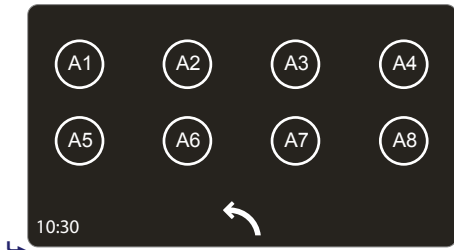

On võimalik määrata kuni 8 ala.

Vajutage alale, mida soovite konfigurueerida.

Ala inaktiveerimiseks valida suurus 0 m².

Tööprogramm



Aia igale alale tuleb määrata järgnev:

- **Suurus.** Soovituslik tööala suurus ruutmeetrites.
- **Kaugus.** Vajalik kaugus ala keskele jõudmiseks, kui robot järgib piirdetraati. Soovitame võtta selle eeskujuks kaugus tööala keskpunktist, et robot alustaks kindlasti tööd soovitud alal. Seadistades laadimisjaama paigutamise ala väärtuseks 0.
- **Suund.** Lühim vahemaa tööalale jõudmiseks. Suund võib olla kas "Päripäeva" või "Vastupäeva". Laadimisjaamast väljunud robot järgib piirdetraati seadistatud suunas.
- **Traadi kaugus.** Roboti kaugus piirdetraadist tööalale minekul. Seadistage keerukate ja paljude piirdetraadi läheduses olevate takistuste või kitsaste käikudega aedade puhul selle väärtuseks 0 cm.
- **ECO režiim.** Kui see on aktiveeritud ja robot avastab, et muru on niidetud, vähendab see sellel alal tööaega ning jätkab järgmise ülesandega.

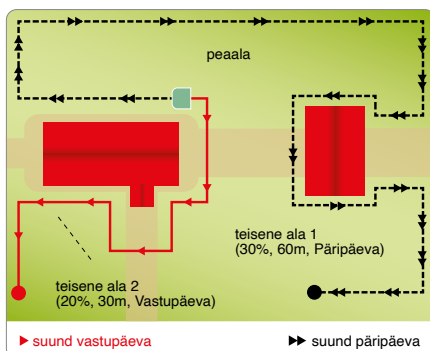

Üldised seadistused

Üldist laadi seadistused.

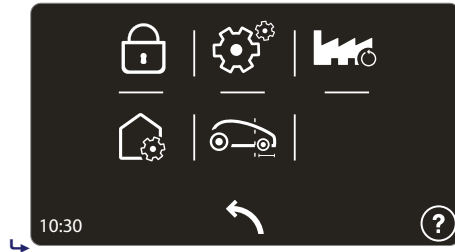
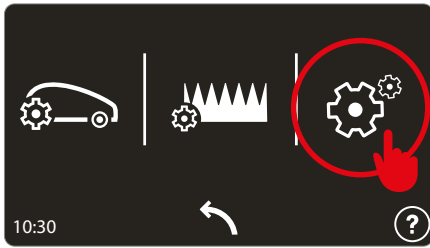

Kaitse. Võimaldab aktiveerida/deaktiveerida/muuta roboti PIN-koodi. Parooli määramiseks või muutmiseks tuleb sisestada esmalt PIN-kood ja seejärel uus PIN-kood. Ostuhetkel on tootja sisestatud parool "0000".

⚠ Parooli unustamise vältimiseks tuleb valida hõlpsalt meelde jääv kood.



Üldised seadistused.



- Menüüde ja teadete keele seadistus.
- Roboti kuupäeva ja kellaaja seadistus.
- Vahemaade ja alade mõõtühiku seadistus.
- Lubab/keelab roboti helimärguanded.



Võimaldab seadistada korrigeeriva teguri laadimisjaama äratundmiseks. Vaadake lisateavet roboti või rakenduse menüüst.



Taastab tehase seaded.

⚠ Kõik konfiguratsioonid kaovad ja aia ning niiduki seadistused tuleb uuesti konfigureerida. PIN-koodi vaikumisi väärtust ei taastata.



Määrab vahemaa, mille robot läbib enne suuna muutmist pärast piirdetraadist möödumist. Määrake MIN, kui soovite minimaalset võimalikku vahemaad, MAX, kui soovite maksimaalset vahemaad, ja MED vahepealse väärtuse jaoks.

KASUTUSELEVÕTMINE – AUTOMAATNE REZHIIM

Automaatse tsükli käivitamine tuleb teha esimesel kasutuselevõtmisel või pärast tööpauusi.

1. Veenduda, et niidetava platsi muru kõrgus oleks vastavuses roboti nõuetekohase töötamisega (vaata tehnilisi näitajaid).
2. Reguleerida soovitud lõikekõrgust (vaata lõikekõrguse reguleerimine).
3. Veenduda, et tööala oleks nõuetekohaselt piiritletud ja et seal ei oleks takistusi roboti regulaarseks tööks, nagu näidatud osas „Tööala ettevalmistamine ja piiritlemine“ ja järgnevad.
4. Paigutada robot laadimisjaama.
5. Vajutage nupule “ON/OFF” ja oodake paar sekundit, kuni robot on täielikult sisse lülitunud. Järgige ekraanile ilmuvaid juhiseid ja sisestage vajadusel parool.
6. Kui robot pannakse tööle esimest korda, on vajalik programmeerida. Kui aga robot pannakse tööle peale tööpauusi, on vajalik kontrollida, et programmeeritud funktsioonid vastaksid niidetava pinna tegelikule olukorrale (nt. lisatud basseid, taimed, jne.) (vaata „Programmeerimisrezhiim“).
7. Pärast paari sekundit ilmub ekraanile sõnum “CHARGING”.
8. Robot hakkab muru niitma vastavalt programmeeritud rezhiimile.
9. Kindlustada, et aias poleks pärast paduvihmasid poriloike. Vastasel juhul tuleb ala korda teha või panna robot “Pause” peale.

ROBOTI OHUTU SEISKAMINE

Roboti kasutamise ajal võib olla vajalik robot peatada. Tavalistes tingimustes peatatakse robot klahviga “STOP”. Ohu korral või hooldustöö teostamiseks on vajalik peatada see ohututes tingimustes, et vältida tera ootamatu käivitumise ohtu. Roboti peatamiseks vajutada nupule “STOP” ja seejärel nupule “ON/OFF”. Eemaldage toitepistik seinakontaktist.



Tähtis

Roboti seiskamine ohututes tingimustes on vajalik hooldus- ja parandustööde teostamiseks (näiteks: tera vahetamine, puhastustööd, jne.).

Roboti käivitamiseks järgida järgmisi punkte:

- asetada robot niitmisalale;
- vajutage roboti sisse lülitamiseks ja uueks käivitusprotseduuriks nupule “ON/OFF”.

Kui robot käivitatakse niitmisalast väljaspool, siis lõiketera mootor ei käivitu ning peale lühikest signaaliotsingut ilmub roboti monitorile tekst “OUT OF BORDER” (“NIITMISALAST VÄLJASPOOL”). Vajutada nuppu “ON/OFF”, asetada robot niitmisalasse ning alustada uuesti käivitusprotseduuri.

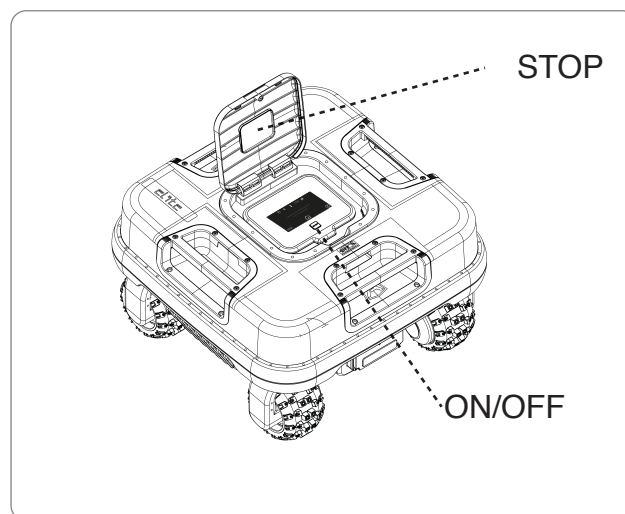

ROBOTI KASUTAMINE SULETUD ALADEL, KUS EI OLE LAADIMISJAAMA

Robot tuleb käivitada suletud ala režiimis, kui niidetakse suletud aladel, mis on piiratud piirdetraadiga ja kus ei ole laadimisjaama.



Hoiatus - Ettevaatust!

Peatage robot ohutus olekus (vt „Roboti ohutu peatamine”) ja teisaldage see vastava käepideme abil. Ärge hoidke kinni roboti korpusest, vaid kasutage alati vastavat käepidet.

1. Paigutage robot tööalale piirdetraadist ja muudest takistustest vähemalt 100 cm (39,37 ") kaugusele.
2. Vajutage nupule ON/OFF ja oodake paar sekundit, kuni robot on täielikult sisse lülitunud. Järgige ekraanile ilmuvaid juhiseid ja sisestage vajadusel parool.
3. Valige nupp
4. Valige nupp "suletud ala".
5. Määrake tööaja lõpp ja valige "OK".

Peatage robot pärast töö lõppu ohututes tingimustes (vt "Roboti ohutu peatamine") ja pange see uuesti laadimisjaama.

Taastage roboti normaalne töö nii, nagu on kirjeldatud lõigus "KASUTUSELEVÖTT AUTOMAATREŽIIMIS".

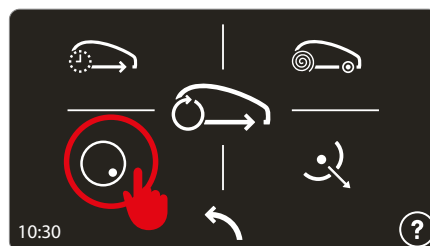
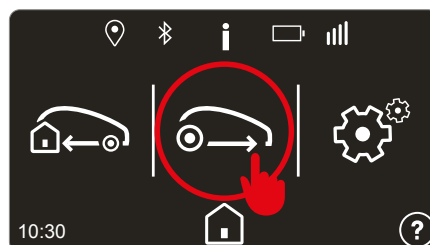
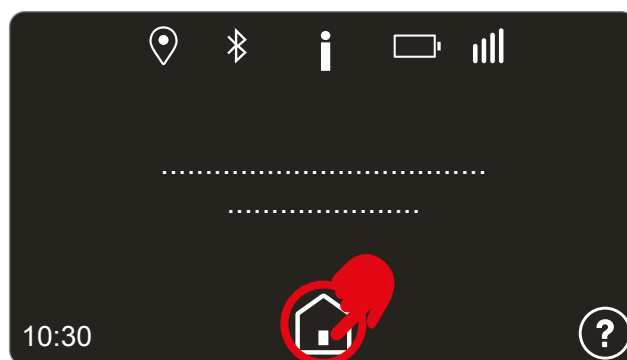
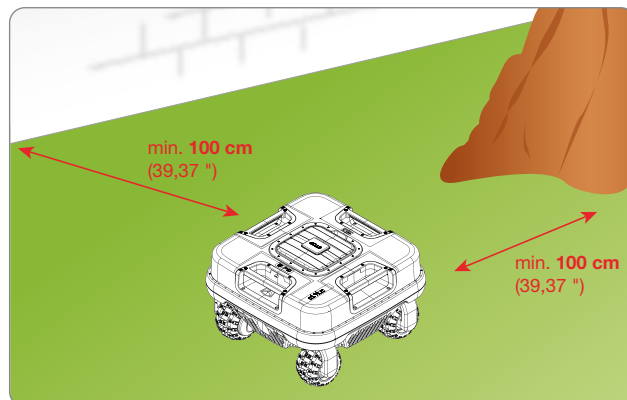

ET

EKRAANI KUVAMINE TÖÖ AJAL

Muruniitja töötamise ajal näitab ekraan järgmisi andmeid:

- niiduki kiirus;
- löiketera kiirus;
- aku laetuse protsent.

Kui niidukit laetakse, on ekraanil näha laadimise edenemine.

Kui muruniitja on väljaspool tööaega, kuvab ekraan töö alguse päeva ja kellaaja.

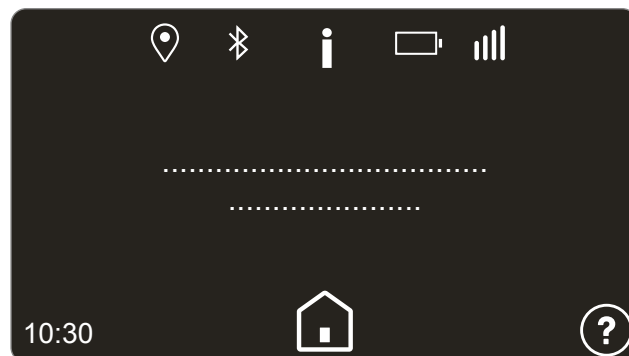

PIKEM TÖÖPAUS JA VIIMINE TÖÖSEISU

Roboti pikaajalise mittekasutamise korral ning enne niitmishooaega, et tagada nõuetekohane toimimine töö taasalustamisel.

1. Laadida enne talvist hoiulepanekut aku täielikult. Laadida akut vähemalt iga 5 kuu tagant.
2. Viia autoriseeritud edasimüüja juures läbi korraline hooldus. See on roboti heas töökorras hoidmise põhialus. Tavaliselt hõlmab hooldus järgnevaid operatsioone:
 - roboti kere, löiketera ja kõikide teiste liikuvate osade täielik puhastus.
 - roboti sisemuse puhastus.
 - roboti töökorra kontrollimine.
 - kulunud osade, nagu löiketera, kontroll ja vajadusel väljavahetamine, harjad (ainult robotitel, mis on varustatud harjadega mootoritega).
 - aku võimsuse kontroll.
 - vajadusel võib edasimüüja laadida ka uue tarkvara.
3. Puhastada hoolikalt robot ja laadimisjaam (vaata „Roboti puhastamine“).
4. Kontrollida võimalikke kulunud või kahjustunud komponente, nagu löiketera ja kaaluda nende väljavahetamist.
5. Paigutada robot kaitstud ja kuiva, sobiva õhutemperatuuriga 10-20 °C ja võõrastele (lapsed, loomad, muud välised kehad, jne.) raskesti juurdepääsetavasse kohta. Hoida robotit temperatuuril alla 20°C, et vähendada akude tühjaks laadimist.
6. Ühendada lahti toiteploki pistik (A).
7. Katta laadimisjaam (C) kinni vältimaks materjali (lehed, paber, jne.) sattumist selle sisemusse ja ühendusplaatide säilitamiseks.

Viimine tööseisu

Enne roboti viimist tööseisu pärast pikka tööpausi, toimida näidatud moel.

1. Ühendada toiteploki (A) pistik vooluvõrku.
2. Taastada üldine elektritoide.

Taastage roboti normaalne töö nii, nagu on kirjeldatud lõigus „KASUTUSELEVÖTT AUTOMAATREŽIIMIS“.

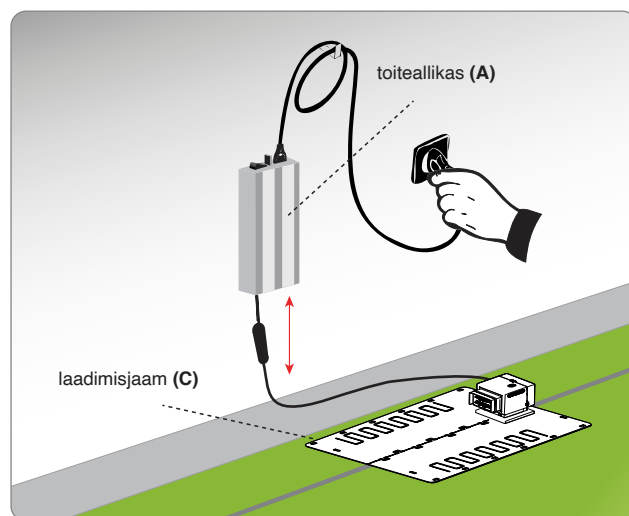



Oht - Tähelepanu!

Robotit on keelatud laadida plahvatusohtlikus või tuleohtlikus keskkonnas.

1. Ühendage laadimisjaam elektritoitega ja veenduge, et laadimisplaadid on puhtad.
2. Paigutage robot laadimisjaama ilma seda sisse lülitamata.
3. Veenduge, et laadimisklemmid on laadimisplaatidega kontaktis ja ekraan lülitub sisse ning näitab aku laetuse taset.
4. Kui laadimine on lõppenud (umbes 6 tunni pärast), eemaldage robot laadimisjaamast.
5. Pange robot ohutusse ja kuiva toatemperatuuriga kohta (10-20 °C), kus see ei ole lastele ega lemmikloomadele kergesti ligipääsetav ning ei puutu kergelt kokku muude võõrkehadega vms

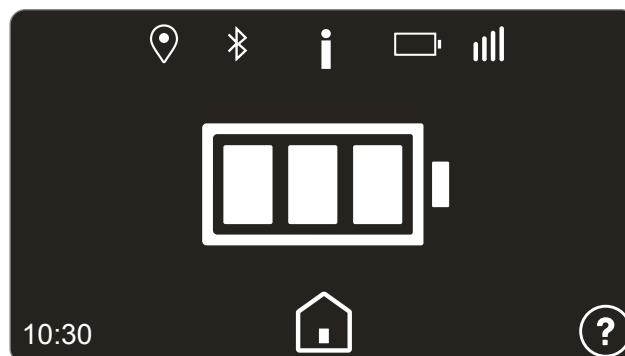

SOOVITUSED KASUTUSEKS

Järgnevalt on toodud mõned soovitusel, mida tuleb roboti kasutamise ajal järgida:

- ka pärast nõuetekohast ettevalmistust, simuleerida esmakordsel kasutusel mõningaid proovimanöövreid, et teha selgeks juhtseadmed ja põhilised funktsioonid;
- kontrollida põhiorganite kinnituskruvide kinnitust;
- niita muru tihti, et vältida rohu liigset kasvamist;
- ärge kasutage robotit muru, mille kõrgus on lõiketerast **1 cm** (0,40 ") kõrgem, niitmiseks. Kõrge rohu korral tõsta tera kõrgemale, et seda siis järgnevatel päevadel järk-järgult madalamale lasta;
- kui murul on automaatne kastmissüsteem, programmeerida robot nii, et see tuleks laadimisjaama tagasi vähemalt 1 tund enne kastmise algust;
- kontrollida maapinna kallet ja veenduda, et see ei ületaks maksimaalseid lubatud väärtusi, nii et roboti kasutamine ei tekitaks ohtusid;
- soovitame programmeerida roboti nii, et see ei töötaks rohkem, kui vaja, hinnates ka rohu erinevat kasvamist erinevatel aastaegadel, et seda mitte asjatult kulutada ega akude kestust vähendada;
- roboti töötamise ajal vältida ohutuse huvides inimeste (eriti laste, vanurite ja puuetega inimeste) ja koduloomade viibimist tööalal. Selle ohu vältimiseks on soovitatav programmeerida roboti töötegevus sobivatele aegadele.

Tootja ei garanteeri muruniiduk-roboti täielikku ühilduvust teiste traadita süsteemide nagu kaugjuhtimispultide, raadiosaatjate, kuuldeaparaatide, maa-aluste elektriliste loomapiirdeade või muu taolisega.



Tähtis

Hooldustööde ajal kasutada tootja poolt soovitatud isikukaitsevahendeid, eriti kui töötatakse teraga. Enne hooldustööde teostamist veenduda, et robot oleks peatatud ohutult (vaata „Roboti ohutu seiskamine“).

PLAANIJÄRGSE HOOLDUSE AJAVAHEMIKE TABEL

Sagedus	Komponent	Töö tüüp	Viide
Iga nädal	Tera	Puhastada ja kontrollida tera efektiivsust. Vahetada välja, kui tera on löögi tulemusena paindunud või kui on väga kulunud	Vaata „Roboti puhastamine“ Vaata „Tera vahetamine“
	Akulaadija nupud (kontaktlaadimisega mudelites)	Puhastada ja kõrvaldada võimalik oksüdatsioon	Vaata „Roboti puhastamine“
	Kontaktplaadid (kontaktlaadimisega mudelites)	Puhastada ja kõrvaldada võimalik oksüdatsioon	Vaata „Roboti puhastamine“
	Vihmaandur	Puhastada ja kõrvaldada võimalik oksüdatsioon	Vaata „Roboti puhastamine“
Iga kuu	Robot	Puhastada	Vaata „Roboti puhastamine“
Kord aastas või niitmishooaja lõpus	Robot	Täitke kupong volitatud teeninduskeskuses	Vaata „Pikem tööpaus ja viimine tööseisu“

ROBOTI PUHASTAMINE

1. Peatada robot ohutustingimustes (vaata „Roboti ohutu peatamine“).



Ettevaatust - Hoiatus

Kasutada kaitsekindaid, et vältida kätte löikamise ohtu.

2. Puhastada roboti kõiki välispindu leiges vees ja neutraalse seebiga niisutatud ja hästi pigistatud käsnaga, et eemaldada enne kasutamist liigne vesi.



Ettevaatust - Hoiatus

Liigse vee kasutamine võib põhjustada lekkimist kahjustades elektrilisi komponente.

3. Ärge kasutage lahusteid või bensiini, et mitte kahjustada värvitud pindasid ja plastikkomponente.
4. Ärge peske roboti sisemisi osasid ega kasutage rõhuga veejugasid, et mitte kahjustada elektrilisi ja elektroonilisi komponente.



Ettevaatust - Hoiatus

Elektriliste ja elektrooniliste komponentide pöördumatu kahjustamise vältimiseks ärge asetage robotit ei osaliselt ega täielikult, vette, kuna see ei ole veekindel.

5. Kontrollida roboti alumist poolt (lõiketera tsoon, esimesed ja tagumised rattad), kasutada sobivat harja, et eemaldada koorikud ja/või jäägid, mis võiksid takistada roboti nõuetekohast tööd.
6. Eemalada võimalikud rohu- ja lehejäätmel robotist haaramise piirkondadest.
7. (kontaktlaadimisega mudelites) Puhastada akulaadijate (A) nupud, kontaktplaadid (B) ja kõrvalada võimalikud elektrikontaktidest tingitud oksüdeerumised või jäägid kuiva lapiga ja, vajadusel, peene liivapaberiga.
8. Puhastage vihmaandurit (C) ning eemaldage mustus või võimalik oksüdatsioon.
9. Puhastada laadimisjaama sisemus kogunenud jääkidest.

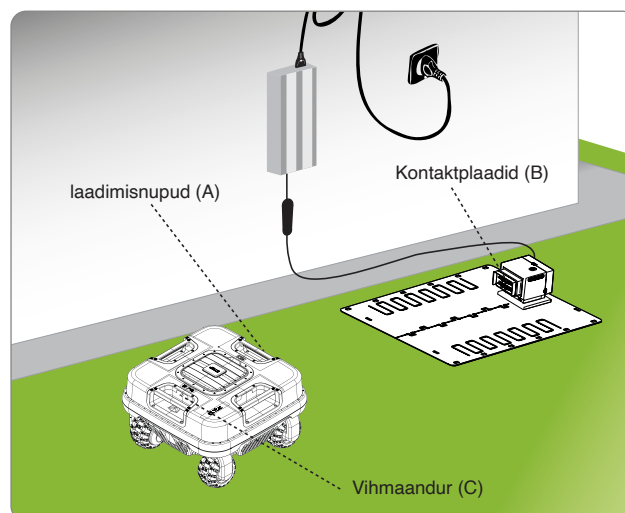

ET

RIKKED, PÕHJUSED JA PARANDAMINE

Järgnevalt toodud informatsiooni eesmärk on aidata võimalike anomaaliate ja rikete, mis võivad töötamisel tekkida, identifitseerimisel ja parandamisel. Mõningaid rikkeid saab lahendada kasutaja; teised vajavad täpseid tehnilisi oskusi või võimalusi, ja neid saab teostada ainult tunnustatud ja vastavas tegevusvaldkonnas omandatud kogemustega kvalifitseeritud personal.



Ettevaatust - Hoiatus

Peatage robot ohututes tingimustes (vt “Roboti ohutu peatamine”), kui robotit tuleb kontrollida, et vältida selle tera ootamatut käivitumist.

Rike	Põhjus	Parandamine
Ebaharilik vibratsioon Robot on väga müra-rikas	Lõike-tera kahjustatud	Asendada tera uuega (vaata „Tera vahetamine“)
	Lõike-tera jääkidest (paelad, nõõrid, plastikosad, jne.) ummistatud	Peatada robot ohutustingimustes (vaata „Roboti ohutu peatamine“). Vabastada tera  Ettevaatust - Hoiatus Kasutada kaitsekinda, et vältida kätte löikamise ohtu
	Robot käivitus ettenägematute takistuste (langenud oksad, unustatud esemed, jne.) juuresolekul	Peatada robot ohutustingimustes (vaata „Roboti ohutu peatamine“) Eemaldada takistused ja taaskäivitada robot (vaata “Kasutuselepanek – Automaatrežiim”)
	Elektrimootori avarii	Parandada või asendada mootor lähimas Teeninduskeskuses
	Liiga kõrge rohi	Tõsta lõikekõrgust (vaata „Lõikekõrguse reguleerimine“) Teha tavalise muruniitjaga alal eelniitmine
Robot ei paigutu õigesti laadimisjaama	Perimetraaljuhtme või laadimisjaama toitejuhtme vale asend	Kontrollida laadimisjaama ühendust (vaata „Laadimisjaama ja toiteploki paigaldamine“)
	Pinnase vajumine laadimisjaama ümber	Asetada laadimisjaam tasasele ja stabiilsele pinnale (vaata „Süsteemi paigaldamise planeerimine“)
Robot käitub peenarde ümber anomaalselt	Perimetraaljuhe valesti paigutatud	Paigaldada perimetraaljuhe õigesti (vastupäeva) (vaata „Perimetraaljuhtme paigaldamine“)
Robot töötab valelidel kellaaegadel	Kell valesti seadistatud	Seadistada roboti kell ümber (vaata „Programmeerimisrezhiim“)
	Tööaeg on seadistatud valesti	Seadistada tööaeg ümber (vaata „Programmeerimisrezhiim“)

Rike	Põhjus	Parandamine
Tööala ei niideta täielikult	Ebapiisavad töötunnid	Pikendada tööaega (vaata „Programmeerimisrezhiim“)
	Koorikuga ja/või jääkidega löiketera	Peatada robot ohutustingimustes (vaata „Roboti ohutu peatamine“)  Ettevaatust - Hoiatus Kasutada kaitsekindaid, et vältida kätte löikamise ohtu. Puhastada löiketera
	Löiketera kulunud	Asendada tera originaalvaruosaga (vaata „Tera vahetamine“)
	Roboti tegeliku võimsuse suhtes liiga suur tööala	Kohandada tööala (vaata „Tehnilised andmed“)
	Akude eluiga hakkab läbi saama	Asendada akud originaalvaruosadega (vaata „Akude vahetamine“)
	Akusid ei laeta täielikult	Puhastada ja eemaldada akude kontaktpunktidest võimalik oksüdatsioon (vaata „Roboti puhastamine“).
Lisaala ei niideta täielikult	Vale programmeerimine	Programmeerida õigesti lisaala (vaata „Programmeerimisrezhiim“)
Ekraanile ilmub „Service“ (Teenindus)	Täita tuleb roboti kupong	pöörduda lähimasse raviasutusse
Ekraanile ilmub „Lift“	Robot tõstetakse maast üles.	Teha kindlaks, kas robot pole blokeeritud või kinni jäänud mõne objekti külge. Puhastada ja eemaldada roboti kere alla jäänud rohujäätmed, mis võivad segada sensorite tööd (vt „Roboti puhastamine“)
Ekraanile ilmub „No Signal“	Perimetraaljuhe ei ole õigesti ühendatud (juhtme katkestus, elektriühenduse puudumine, jne.)	Kontrollida elektritoite töökorda, toiteploki ja laadimisjaama õiget ühendust (vaata „Laadimisjaama ja toiteploki paigaldamine“)
Ekraanile ilmub „Out of border“	Maapinna liigne kalle	Piirata liigse kallakuga ala (vaata „Süsteemi paigaldamise planeerimine“)
	Perimetraaljuhe valesti paigutatud	Veenduda, et juhe on õigesti paigaldatud (liiga sügaval, metallesemete lähedus, vahemaa juhtmest, mis eraldab kahte elementi, väiksem kui 70 cm, jne.) (vaata „Süsteemi paigaldamise planeerimine“)
	Sisemiste alade (peenrad, põõsad, jne.) piiramise perimetraaljuhe paigaldatud päripäeva	Paigaldada perimetraaljuhe õigesti (vastupäeva) (vaata „Perimetraaljuhtme paigaldamine“)
	Toiteplokk ülekuumenenud	Võtta tarvitusele vajalikud abinõud toiteploki temperatuuri vähendamiseks (õhustada või muuta paigaldustsooni, jne.) (vaata „Süsteemi paigaldamise planeerimine“)
	Rataste ülekanne ei ole õige	Kontrollida ja vajadusel kinnitada rattad õigesti

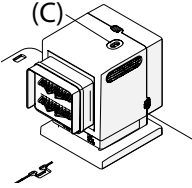
Rike	Põhjus	Parandamine	
Ekraanile ilmub "Wheel error"	Maapind ebatasane või liikumist takistavate takistustega	Veenduda, et niidetav muru oleks ühetasane ja ilma aukude, kivide või muude takistusteta. Vastasel juhul teostada vajalikud korrastustööd (vaata „Tööalade (peamise ja lisaalade) eeltööd ja piiritlemine“)	
	Üks või mõlemad rataste ülekannet käivitavat mootorid rikkis	Parandada või asendada mootor lähimas Teeninduskeskuses.	
Ekraanile ilmub "Too high grass" või "Blade Error"	Lõikekera kahjustatud	Asendada tera uuega (vaata „Tera vahetamine“)	
	Lõikekera jääkidest (paelad, nõõrid, plastikosad, jne.) ummistatud	Peatada robot ohutustingimustes (vaata „Roboti ohutu peatamine“)  Ettevaatust - Hoiatus Kasutada kaitsekindaid, et vältida kätte lõikamise ohtu Vabastada tera	
	Robot käivitus takistustele ettenägematute takistuste (langenud oksad, unustatud esemed, jne.) juuresolekul	Peatada robot ohutustingimustes (vaata „Roboti ohutu peatamine“) Eemaldada takistused ja taaskäivitada robot (vaata "Kasutuselepanek – Automaatrežiim")	
	Elektrimootori avarii	Parandada või asendada mootor lähimas Teeninduskeskuses	
	Liiga kõrge rohi	Suurendada lõikekõrgust (vaata „Lõikekõrguse reguleerimine“) Teha alal tavalise muruniitjaga eelniitmine	
Ekraanile ilmub "Tilt"	Roboti kalle ületab lubatud piirid.	Jätta välja piiritledes lubatud piiridest suurema kaldega ala	
	Led (C) ei lülitu sisse	Puudub toitepinge	Kontrollida toiteploki õiget ühendust elektrivõrku
		Kaitse on katki	Lasta kaitse vahetada lähimas volitatud Teeninduskeskuses
	Saatja led (C) on sisse lülitatud	Perimetraaljuhe on katki	Peatada robot ohutustingimustes (vaata „Roboti ohutu peatamine“). Ühendada lahti toiteploki elektripistik. Teostada perimetraaljuhtme ühendamine

KOMPONENTIDE VAHETAMINE

SOOVITUSED OSADE VAHETAMISEKS



Tähtis

Teostada asendus- ja parandustoiminguid vastavalt ehitaja antud juhtnõrudele või pöörduge teeninduskeskuse poole, kui antud toiminguid kasutusjuhendus mainitud ei ole.

AKUDE ASENDAMINE



Tähtis

Asendada akud volitatud teeninduskeskuses.

TERA ASENDAMINE

1. peatada robot ohutustingimustes (vaata „Roboti ohutu peatamine“).



Tähtis

Kasutada kaitsekindaid, et vältida kätte löikamise ohtu.

Asendada ainult seadmega sobivate originaalteradega.

Mudel **Lõiketera kood**

B095EL0 075Z56500A

2. pöörata robot ümber ja toetada nii, et kapotikate ei saaks vigastada.
3. keerata lahti kruvid (B) tera (A) lahtimonteerimiseks.
4. sisestada uus tera ja kinnitada kruvid.
5. pöörata robot tagasi tööasendisse.

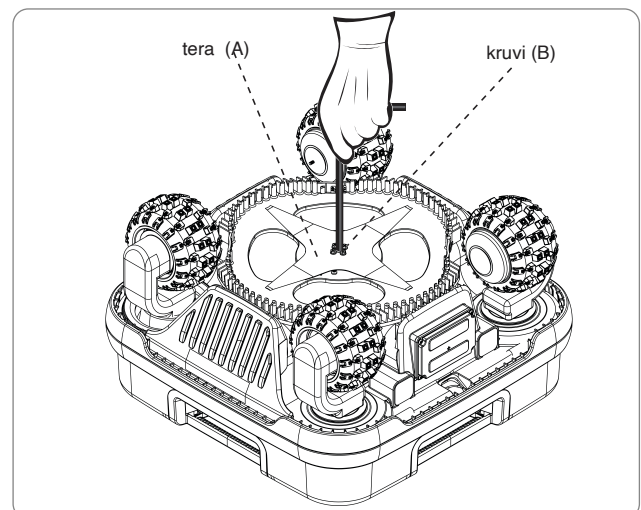

ET

ROBOTI KÕRVALDAMINE

- Käesolevat toodet klassifitseeritakse selle kasuliku eluea lõpus elektri- ja elektroonikaseadmete jäätmetena (WEEE) ning seda on seetõttu keelatud realiseerida tavalise olmeprügi, segaolmejäätmete (sorteerimata) ja ka sorteeritud olmejäätmete (ringlussevõetavate) hulgas.
- Kasutaja peab nõustuma toote ringlussevõetuga vastavalt kohalikule seadusandlusele; see tähendab, et ta peab eraldama elektrilised ja elektroonilised komponendid ning need viskama eraldi vastavatesse elektri- ja elektroonikaseadmete jäätmejaamadesse, või siis tagastama terve seadme müüjale uue seadme ostmishetkel. Eeskirju eirav elektri- ja elektroonikaseadmete käitlemine on rikkumise toimepaneku asupaiga seadustega karistatav.
- Elektri- ja elektroonikaseadmetes sisalduvad ohtlikud ained võivad kahjustada keskkonda ja inimeste tervist, seetõttu on kasutajal oluline roll aidata kaasa elektri- ja elektroonikaseadmete korduvkasutamise, ringlussevõttu ja muud elektri- ja elektroonikaseadmete jäätmete taaskasutamist.
- Kõik komponendid, mis peavad olema eraldatud ja hävitatud teatud kindlal viisil, on märgitud spetsiaalse märgistusega.

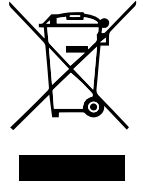

Oht - Tähelepanu

Elektri- ja elektroonikaseadmete jäätmed võivad sisaldada ohtlikke aineid, millel võib olla kahjulik mõju keskkonnale ja tervisele. Elektri- ja elektroonikaseadmete jäätmed tuleb realiseerida nõuetekohaselt ja ainult vastavates kogumispunktides.

- Pakend – toote pakend on valmistatud taaskasutatavast materjalist ja tuleb realiseerida jätkusuutlikul viisil selleks ette nähtud konteinerites või vastavates kogumiskeskustes.
- Patareid – vanad või tühjad patareid sisaldavad keskkonnale ja tervisele kahjulikke aineid ning seetõttu ei tohi neid realiseerida tavalise olmeprügi hulgas. Kasutaja on kohustatud realiseerima akud jätkusuutlikul viisil selleks ette nähtud kogumiskonteinerites või vastavates kogumiskeskustes.

GARANTIINGIMUSED

Zucchetti Centro Sistemi S.p.A (ZCS) garanteerib oma klientidele kõigi Euroopa direktiivis 1999/44/CE sisalduvate õiguste rakendamise.

Täpsemalt on garantiiga kaetud võimalikud materjali- või tootmisvead vähemalt 2 (kaks) aastat pärast algset ostukuupäeva. ZCS ei garanteeri toote katkestusteta ega veatut tööd ning ei vastuta kahju eest, mille on põhjustanud juhiste valesti mõistmine. Lisaks sellele ei kehti käesolev garantii järgnevale: esteetilised kahjustused nagu kriimud, lõiked ja mõlgid; kuluartiklid (nt patareid), v.a. juhul, kui seadme kahjustused on tekkinud defektsete materjalide või tootmisvea tõttu; kahju, mis tuleneb toote kasutamisest lisaseadmetega, mida ei ole tootnud ega müünud ZCS; õnnetustest tulenev kahju, väärtarvitamine, vale kasutamine, üleujutused, tulekahju või muud loodusnähtused või välised põhjused; kahjustused tootes, mida ZCS-i teenusepakkuja on teostanud ilma ZCS-i kirjaliku loata.

ZCS säilitab ainuõiguse parandada ja asendada (uue või hiljuti renoveeritud tootega) toodet ja selle osi, või pakkuda oma äranägemisel kogu ostuhinna hüvitamist. Hüvitamise korral tuleb toode, mille eest hüvitust saadakse, ZCS-ile tagastada ja see muutub jälle ZCS-i omandiks.

Garantiiaja jooksul parandab või asendab ZCS tavapärase kasutamise käigus kahjustatud komponente. Remont või asendamine võib hõlmata selliste osade ja/või üksuste kasutamist, mida ZCS on hiljuti remontinud. Lisaks jätab ZCS endale õiguse kasutada sama väärtuse ja konstruktsiooniga varuosi, üksusi või komponente. Remondi- või asendustöodes kasutatud osade või tööjõukulud ei pea tasuma klient. Klient tasub selle asemel transpordikulud. Kui toode või osa asendatakse, muutub mistahes asendatud objekt kasutaja omandiks ja asendatav osa läheb ZCS-i omandisse.

Käesolev garantii ei mõjuta ostja õigusi, mis on kehtestatud kehtivate siseriiklike seadustega, piiramata nende seadustega kehtestatud tasusid, mille ostja tasub garantii teostamiseks.

Osturiigi piiratud garantii tähendab seda, et garantiid kasutatakse ainult müügipunktis, kust robot osteti või lähimas teeninduskeskuses. Defektne robot tuleb viia isiklikult edasimüüjale või lähimasse teeninduskeskusesse. Ostja enda kulul kulleriga saatmise korral peab ostja pakkima pakendi originaalpakendisse ja sellega peab kaasas olema arve või ostukviitungi koopia, sh ostukuupäev, seerianumber ja probleemi kirjeldus.

TINGIMUSED JA PIIRANGUD

- Pöörduge teabe saamiseks garantii rakendamise kohta ja mistahes info saamiseks müügipunkti.
- See garantii kehtib ainult siis, kui:
 - defektne toode esitatakse koos originaalarve või ostukviitungiga, millel on näha ostukuupäev ja edasimüüja nimi.
- Käesolev garantii kaotab kehtivuse, kui:
 - toodet ei kasutata vastavalt kasutus- ja hooldusjuhiste; ja hooldusjuhiste;
 - paigaldus või kasutamine ei vasta kasutusjuhenditele;
 - seerianumber on kustunud või muutunud loetamatuks;
 - kasutatakse mistahes lubamata välisseadet või toodet muudetakse;
 - kasutatakse mitteoriginaalseid varuosi või tarvikuid;
 - mõnda osa või tarvikut muudetakse omavoliliselt;
 - hooldustöid teostab klient ise või neid teevad volitamata kolmandad osapooled;
 - robotis, toiteallikas, laadijas või lisaseadetes ilmneb rikkeid, mis tulenevad kliimast: nagu näiteks välkudest, laviinist, maalihettest, liigpingest, elektrilöökidest, äikesetormist, üleujutustest, loodusõnnetustest vms.
- Garantiist välja jätmine ja piirangud:
 - garantii alla ei kuulu kulumiskindlad osad, nagu näiteks harjad, lõiketerad, piirdetraadid, naelad, rihmad, rattad, kaablid ega ühenduskaablid;
 - plastmassist välisosad, milles ei ole tootmisvigu. plastmassosade värvimuutus, mis tuleneb looduslikest mõjudest või keemilistest ainetest;
 - patarei garantii on piiratud ainult tootmisvigadega ja see kehtib esimese kuue elukuu jooksul;
 - mootoritel on 2-aastane garantii, mis on siiski piiratud 3000 töötunniga.

GARANTIITEENINDUSE TAOTLEMINE

Garantiiteeninduse ja konkreetsete juhiste saamiseks selle kohta, kuhu ja kuidas ZCS-i toode hooldamiseks tagastada, tuleb võtta ühendust müügipunktiga, kust robot osteti või lähima teeninduskeskusega. Garantiiõiguse kasutamiseks peab ostja esitama toote algselt edasimüüjalt saadud ostuarve või -kviitungi originaali. Garantii on piiratud riigiga, kus ZCS või volitatud edasimüüjad on toote algselt müünud.

TÄIENDAVID MÕISTED

Kohapealne abi

- Kliendile ei ole ette nähtud tootega seotud kohapealset abi ka mitte garantiiaja jooksul.
- Kui tekib kohapeal sekkumise vajadus, võetakse tasu kõne eest ning kõnesoleva teeninduskeskuse tunnitasu.

Soovitused

- Hoidke originaalpakend alles.
- Hoidke alles arve või ostukviitung (nende puudumine põhjustab garantii katkemise).

Tähelepanu

- Klient on kohustatud kasutusjuhendit hoolikalt lugema ja rangelt järgima.

ET

