

# SISUKORD

<b>Üldinfo</b> .....	<b>2</b>
Kasutusjuhendi eesmärk.....	2
Tootja ja seadme identifitseerimine.....	3
<b>Informatsioon ohutuse kohta</b> .....	<b>3</b>
Ohutusnõuded.....	3
Turvavarustus.....	4
Ohutussignaalid.....	5
<b>Tehniline informatsioon</b> .....	<b>6</b>
Tehnilised andmed.....	6
Seadme üldine kirjeldus.....	7
Põhiosad.....	8
<b>Paigaldamine</b> .....	<b>9</b>
Pakend ja lahtipakkimine.....	9
Süsteemi paigaldamise planeerimine.....	9
Perimetraaljuhtme tee määratlemine.....	11
Laadimisjaama tagasitulemise meetod.....	11
Tööala ettevalmistamine ja piiritlemine.....	12
Perimetraaljuhtme paigaldamine.....	16
Laadimisjaama ja toiteploki paigaldamine.....	17
Aku laadimine esmakordsel kasutamisel.....	18
<b>Reguleerimised</b> .....	<b>19</b>
Soovitused reguleerimiseks.....	19
Lõikekõrguse reguleerimine.....	19
<b>Kasutamine ja töö</b> .....	<b>20</b>
Kasutamiseeskirjad.....	20
Kirjeldus juhtpaneel ja menüüde ülevaade.....	20
Kasutuselevõtt.....	21
Roboti kasutamine suletud aladel, kus ei ole laadimisjaama.....	22
Menüü kasutamine rakenduse abil.....	22
Kasutajamenüü üldseadistus mobiilse rakenduse kaudu.....	22
Menüü üldseaded - programmeerimisrežiim.....	23
Roboti ohutu seiskamine.....	26
Pikem tööpauz ja viimine tööseisu.....	26
Aku laadimine pikemaks tööpausiks.....	27
Soovitused kasutuseks.....	28
<b>Korraline hooldus</b> .....	<b>28</b>
Soovitused hoolduseks.....	28
Plaanijärgse hoolduse ajavahemike tabel.....	28
Roboti puhastamine.....	29
Rikete otsing.....	30
<b>Rikked, põhjused ja parandamine</b> .....	<b>30</b>
<b>Komponentide vahetamine</b> .....	<b>32</b>
Soovitused osade vahetamiseks.....	32
Akude asendamine.....	32
Tera asendamine.....	32
Roboti kõrvaldamine.....	33
<b>Vastavusdeklaratsioon</b> .....	<b>34</b>
<b>Garantiitingimused</b> .....	<b>35</b>
Tingimused ja piirangud.....	35
Garantiiteeninduse taotlemine.....	35
Täiendavad mõisted.....	35

Käesoleva dokumendi paljundamine, ka osaline, ilma tootjapoolse kirjaliku loata, on keelatud. Tootja tegeleb pideva täiustamise poliitikaga ja jätab endale õiguse muuta käesolevat dokumenti ilma etteteatamiskohustusega tingimusel, et see ei kujuta ohtu ohutusele.  
© 2008 – Tekstide, illustatsioonide ja paigutuse autor: Tüpolito La Zecca. Tekste võib täielikult või osaliselt paljundada tingimusel, et viidatakse autorile.

### KASUTUSJUHENDI EESMÄRK

- Antud kasutusjuhend, mis kuulub seadme täisvarustusse, on tootja poolt koostatud, et anda vajalikku informatsiooni neile, kes on volitatud seadet tema ettenähtud kasutusaja jooksul kasutama.
- Lisaks hea kasutustehnika omandamisele peavad info saajad teavet hoolikalt lugema ja sellest rangelt kinni pidama.
- Antud info on tootja poolt esitatud originaalkeeles (itaalia) ja seda võib teistesse keeltesse tõlkida, et täita õiguslike ja/või kaubanduslike nõudeid.
- Antud informatsiooni lugemine võimaldab vältida ohtusid inimeste tervisele ja ohutusele ja majanduslikku kahju.
- Hoida antud kasutusjuhendit kogu seadme kasutusea jooksul teadaolevas ja kergelt juurdepääsetavas kohas, et selle saaks alati kätte hetkel, kui on vaja seda lugeda.
- Mõned antud kasutusjuhendis toodud andmed ja pildid ei pruugi täpselt vastata teie omanduses olevale, aga see ei mõjuta nende funktsiooni.
- Tootja jätab endale õiguse viia sisse muudatusi ilma ette teatamata.
- Mõnede eriti oluliste tekstiosade esiletõstmiseks või mõnede tähtsate momentide näitamiseks kasutati sümboleid, mille tähendust järgnevalt kirjeldatakse.



#### Oht - Tähelepanu

Sümbol tähistab tõsise ohu oluorda, mille tähelepanuta jätmine võib seada tõsisesse ohtu inimeste tervise ja ohutuse.



#### Ettevaatust - Hoiatus

Sümbol tähendab, et on vaja käituda vastavalt, et mitte seada ohtu inimeste tervist ja ohutust ja mitte põhjustada majanduslikku kahju.



#### Tähtis

Sümbol tähistab eriliselt tähtsat tehnilist informatsiooni, mida ei tohi tähelepanuta jätta.

## TOOTJA JA SEADME IDENTIFITSEERIMINE

Näidatud identifitseerimisplaat kantakse otse seadmele. Sellel on ära toodud viited ja olulised andmed ohutuks töötamiseks.

Mistahes vajaduse korral pöörduda tootja klienditeenindusse või mõnda volitatud keskusesse.

Mistahes tehnilise abi taotluse korral tuua välja identifitseerimisplaadil märgitud andmed, ligikaudsed töötunnid ja tekkinud defekti tüüp.

- A. Tootja identifitseerimine.
- B. EL vastavusmärgis.
- C. Mudel ja versioon / matriklinumber / ehitusaasta.
- D. Tehnilised andmed: pinge, vool, kaitsemäär, maandus, lõikelaius

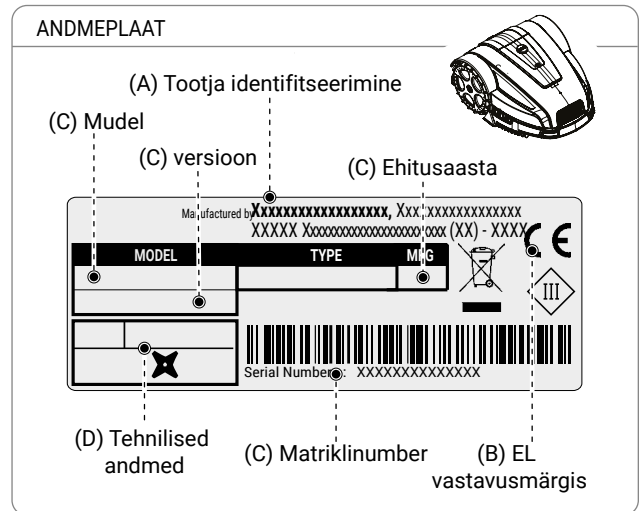

## INFORMATSIOON OHUTUSE KOHTA

Tootja on pööranud eritählepanu teguritele, mis võivad seada ohtu seadmeid kasutavate töötajate ohutuse ja tervise. See teave on mõeldud kasutajate teavitamiseks sellest, millele tuleb ohu vältimiseks eritählepanu pöörata.



### OHUTUSNÕUDED



### TOODE ON VARUSTATUD LÕIKETERAGA JA SEE EI OLE MÄNGUASI!

- Lugege hoolikalt läbi kogu juhend, eelkõige kõik ohutust puudutav teave, ja veenduge, et olete sellest täielikult aru saanud. Kasutage seadet ainult tootja poolt ette nähtud eesmärkidel. Järgige hoolikalt tööd, hooldust ja remonti puudutavaid juhiseid.
- Veenduge roboti töötamise ajal, et selle tööpiirkonnas ei oleks mitte kedagi eriti lapsi, vanureid ega puuetega inimesi ning lemmikloomi. Vastasel juhul soovitame plaanida roboti töö sellisele ajale, mil läheduses ei ole mitte kedagi. Jälgige seadet, kui läheduses on teadaolevalt lemmikloomi, lapsi või teisi inimesi. Kui roboti teel asub inimene või loom, peatage robot kohe.
- Tööpiirkondades, mida ei ole piiratud raskelt ületatava taraga, tuleb seadet töö ajal jälgida.
- Muruniidukroboti tööpiirkonna ümber tuleb paigutada hoiatusmärgid, kui seda kasutatakse avalikes kohtades. Märkidel peab olema järgmine tekst: **⚠Tähelepanu! Automaatne muruniiduk! Hoiduge masinast eemale! Jälgige lapsi!**
- Robot ei ole mõeldud kasutamiseks lastele ega piiratud füüsiliste, sensoorsete või vaimsete võimete või puuduvate kogemuste ja / või teadmistega isikutele, kui neid ei jälgi nende ohutuse eest vastutav isik või kui neid ei ole õpetatud seadet kasutama. Jälgige, et lapsed seadmega ei mängiks.
- Ärge lubage kasutada robotit inimestel, kes ei tea, kuidas see töötab.
- Hooldus- ja remonditööde teostajad peavad olema täielikult kursis seadme eripära ja ohutuseeskirjadega. Lugege enne roboti kasutamist tähelepanelikult kasutusjuhendit ja veenduge, et olete selle juhistest aru saanud.
- Kasutage ainult originaalvaruosi: ärge tehke robotis muudatusi; ärge muutke, kõrvaldage ega jätke välja paigaldatud ohutusseadmeid. Tootja keeldub igasugusest vastutusest, kui on kasutatud varuosi, mis ei ole originaalvaruosad. Selle nõude eiramine võib põhjustada tõsist ohtu ohutusele ja inimeste tervisele.
- Kontrollige, et murul ei oleks mänguasju, tööriistu, oksid, riidesemeid ega muid esemeid,

ET

mis võivad terasid kahjustada. Kui need esemed on murul, võivad need põhjustada roboti kahjustumist või selle blokeerida.

- Roboti peale ei tohi istuda. Ärge tõstke kunagi liikuvat robotit tera kontrollimiseks ega roboti teisaldamiseks. Ärge pange käsi ega jalgu liikuva seadme alla.
- Ärge kasutage robotit, kui sprinkler töötab. Programmeerige sellisel puhul robot nii, et see ei töötaks sprinkleriga üheaegselt. Ärge peske robotit kõrge surve all veejoaga ega kastke seda osaliselt ega täielikult vette, kuna see ei ole veekindel.
- Võtke enne seadme mistahes kasutajapoolset reguleerimist või hooldamist selle toide välja ja aktiveerige ohutusseadis. Kasutage tootja poolt ette nähtud isikukaitsevahendeid; kasutage löiketeraga tegeledes kindlasti kaitsekindaid. Kasutajapoolset puhastust ja hooldust ei tohi teha järelevalveta lapsed.
- Kasutajapoolset puhastust ja hooldust ei tohi teha järelevalveta lapsed.
- Ärge kasutage kahjustatud löiketeraga robotit. Löiketera tuleb välja vahetada.
- Ärge kasutage robotit, mille välisosad on kahjustunud. Kui ilmneb mehaanilisi vigastusi, tuleb kahjustunud osad välja vahetada.
- Ärge kasutage robotit, kui selle trafo toitejuhe on kahjustatud. Kahjustatud toitejuhe võib põhjustada kokkupuutumist pingestatud osadega. Tootja, selle esindaja või sarnase kvalifikatsiooniga isik peab juhtme ohuolukordade vältimiseks välja vahetama.
- Kui toitejuhe kahjustub kasutamise ajal, vajutage roboti peatamiseks stopp-nupule ja eemaldage toitepistik pistikupesast.
- Kontrollige korrapäraselt robotit visuaalselt ning veenduge, et roboti tera, kinnituskruvid ega löikemehhanism ei oleks kulunud ega kahjustatud. Veenduge roboti töökindluse tagamiseks, et kõik mutrid, poldid ja kruvid oleksid pinguldatud.
- Kui robot kasutamise ajal ebaharilikult vibreerub, vajutage seadme peatamiseks stopp-nupule ja eemaldage toitepistik pistikupesast.
- On rangelt keelatud kasutada või laadida robotit plahvatus- ja tuleohtlikus keskkonnas.
- Kasutage ainult tarnija poolt kaasa antud akulaadijat ja toiteallikat. Ebaõige kasutamine võib põhjustada elektrilööki, ülekuumenemist või söövitava akuvedeliku lekkimist. Lekke korral tuleb pesta akut vee / neutralisaatoriga; vedeliku silma sattumise korral tuleb pöörduda arsti poole.

---

## TURVAVARUSTUS

---

### 1. Takistusandur

Kokkupuutel kõva esemega, mis on kõrgem kui 10 cm (3,94"), on löögiandur sisse lülitatud, robot peatab liikumise selles suunas ja pöörab takistust vältides tagasi.

### 2. Inklinomeeter

Juhul, kui robot töötab pinnal, mis on kaldus rohkem, kui tehnilised näitajad lubavad või kui läheb ümber, robot peatab löiketera.

### 3. Hädaseiskamise lüliti

Asub juhtpaneelil ja on tähistatud kirjaga "STOP", mis on teistest juhtpuldil olevatest nuppudest suurem. Seda nuppu töötamise ajal vajutades peatub robotmuruiniitja.







### 4. Liigvoolukaitse

Iga mootorit (tera ja rattad) jälgitakse pidevalt töötamise ajal igas olukorras, mis võib põhjustada ülekuumenemist. Juhul, kui rataste mootoris esineb liigvool, proovib robot vastupidises suunas. Kui liigvool püsib, robot peatub teatades veast. Kui liigvool tekib löiketera mootoris, on kaks sekkumise vahemikku. Kui näitajad jäävad esimesse vahemikku, teeb robot manöövreid löiketera vabastamiseks. Kui liigvool on kaitse vahemiku all, robot peatub teatades mootori veast.

### 5. Signaali puudumise andur

Kui signaal puudub, peatub robot automaatselt.

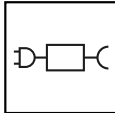
## OHUTUSSIGNAALID

	<p>Enne seadme kasutamist, lugeda tähelepanelikult kasutusjuhendit.</p>		<p>Hoiduda seadmest turvalises kauguses selle töötamise ajal.</p> <p>Roboti töötamise ajal kindlustada, et niitmisalal poleks inimesi (eriti lapsi, vanureid või puuetega inimesi) ja koduloomi. Kui seade töötab, hoida koduloomad, lapsed või teised isikud turvalises kauguses. Igasuguse ohu vältimiseks programmeerida roboti töötamisaeg võimalikult ohutule kellaajale.</p>
	<p>Keerlevat löiketera mitte puutuda, käsi ja jalgu mitte panna liikuva seadme alla. Enne seadme juurde minemist tuleb oodata, et löiketera ja keerlevad osad on täielikult peatunud.</p>		<p>Ettevaatust! Seadet ei tohi puhastada ega pesta veepihustiga.</p> <p>Roboti töötamise ajal kindlustada, et niitmisalal poleks inimesi (eriti lapsi, vanureid või puuetega inimesi) ja koduloomi. Kui seade töötab, hoida koduloomad, lapsed või teised isikud turvalises kauguses. Igasuguse ohu vältimiseks programmeerida roboti töötamisaeg võimalikult ohutule kellaajale.</p>
	<p>Seadme peale astumine on keelatud.</p>		<p>Kasutage robotit ainult toiteallikatega, mis on ära toodud selle „Tehniliste andmete“ peatüki „tehnilises teabes“.</p>
	<p>Enne seadme kallal töötamist või selle tõstmist käivitada turvasüsteem.</p>		

Kirjeldus	Mudel		
	A032DE0	A035BA0	9035DE0
Maksimaalne niitmiseks soovitatav pind			
Töövõimsus (-20%(*))	m <sup>2</sup> (sq ')	<b>800</b> (8608 ')	<b>1200</b> (12912 ')
<b>Omadused</b>			
Mõõtmed (A x K x S)	mm	<b>537x415x252</b>	
Roboti kaal koos Akuga	kg	10,7	11,0
Lõikekõrgus (Min-Maks)	mm (")	<b>25-60</b> (0,98-2,36 ")	
lõiketera	mm (")	<b>250</b> (9,84 ")	
Mootorid		ilma harjadeta	
Lõiketera kiirus	RPM	3000	
Liikumiskiirus	<b>Meetrit / Minutis</b>	<b>30</b> ( 97,7 ')	
Maksimaalne juhitud ja soovitatav kalle (*)	%	45% lubatud sõltuvalt muru tingimustest ja paigaldatud lisaseadmetest. 35% maksimaalsest juhitud ja soovitatavast. Korrapärase muru tingimustes. 20% välisserva või perimetraaljuhtme läheduses.	
Töökeskkonna temperatuur	Maks °C	<b>ROBOT:</b> -10°(14 F.) (Min) +50° (122 F.) (Maks) <b>LAADIMISJAAM:</b> -10°(14 F.) (Min) +45° (113 F.) (Maks) <b>AKULAADIJA:</b> -10°(14 F.) (Min) +40° (104 F.) (Maks)	
Mõõdetud helivõimsuse tase	dB(A)	59	
Veekaitse aste	IP	<b>ROBOT:</b> IPx4 <b>LAADIMISJAAM:</b> IPx4 <b>AKULAADIJA:</b> IPx4	
Elektrinäitajad			
Toitja (liitiumakule)		Mean Well OWA-60E-30ZCT Input: 100-240 V~; 1.2A; 50/60 Hz; Klass 2 output: 29.4V $\overline{=}$ ; 2.0A  - Alternatiivne kood -  SOY-2940230 Input: 100-240 V~; 1.8A; 50/60Hz; Klass 1 output: 29.4V $\overline{=}$ ; 2.3A	
Akude ja laadimise tüüp			
Laetav liitium-ioon aku (nimipinge)		25.9V - 1x2.5 Ah	25.9V - 2x2.5 Ah
Laadimise tüüp		kontaktis	
Keskmine laadimisaeg	hh:mm	1:00	1:30
Keskmine tööaeg pärast laadimistsükli lõppu (*)	hh:mm	1:00	02:30

(\*) Vastavalt muru olukorrale, haljasalale ja niidetava ala keerukusele.

Sagedused			
Raadiosaatja roboti juhtimiseks		Töö sagedusala (Hz) 500 - 60000 Maksimaalne võimsus raadiosagedusel (dBm) < 10	
Bluetooth		Töö sagedusala (Hz) 2402 - 2480 Maksimaalne võimsus raadiosagedusel (dBm) < 14	
GSM		Töö sagedusala (Hz) 850/900/1800/1900 Maksimaalne võimsus raadiosagedusel (dBm) < 33	
Seadmed / lisaseadmed / funktsioonid			
Juhitav ala koos peamisega		4	8
Vihmaandur		seerivarustus	
Eco -Mode ( režiim)- Iseprogrammeerimine (patendiga)		seerivarustus	
Moodul Connect (GPS, GPRS)		Optional	seerivarustus
Laadimisjaama tagasitulemise meetod		"V-Meter" - "follow wire"	"V-Meter" - "follow wire" GPS Assisted
Perimetraaljuhtme maksimaalne pikkus (ligikaudne, arvestatud regulaarse übermöödu põhjal)	m (')	1000 (3280 ')	

(\*) Vastavalt muru olukorrale, haljasalale ja niidetava ala keerukusele.

## SEADME ÜLDINE KIRJELDUS

Seade on automaatselt muru niitmiseks projekteeritud ja ehitatud robot, mis niidab aedade muru ja kodude muruplatse mistahes kellaajal päeval ja öösel. See on väike, kompaktne, vaikne ja lihtsalt transporditav.

Vastavalt niidetavate pindade erinevatele omadustele saab robotit programmeerida töötamiseks mitmel alal: üks peamine ja mitu lisaala (Vastavalt erinevate mudelite eripärale).

Töötades niidab robot perimetraaljuhtmega piiritletud ala.

Kui robot tuvastab perimetraaljuhtme või kohtab takistust, muudab suvaliselt trajektoori ja liigub uues suunas. Robot ei lähe piirdetraadist kaugemale, kui pool traadi pikkusest.

Random tööprintsibil teostab robot piiritletud muru automaatse ja täieliku niitmise (vaata joonist).

Robot on võimeline ära tundma kõrgema ja/või paksema muru mõnes aia piirkonnas ja käivitama automaatselt, kui seda vajalikuks peab, spiraalse liikumise muruniitmise perfektseks viimistlemiseks.

Muru pindala, mida robot saab niita, sõltub reast faktoritest:

- roboti mudelist ja paigaldatud akudest;
- maa-ala omadustest (ebaregulaarsed piirid, ebatasased pinnad, ala liigendamine, jne.);
- muru omadused (rohu tüüp ja kõrgus, niiskus, jne.);
- tera olukord (tõhusa teritamise, ilma prahi ja koorikuta, jne.).

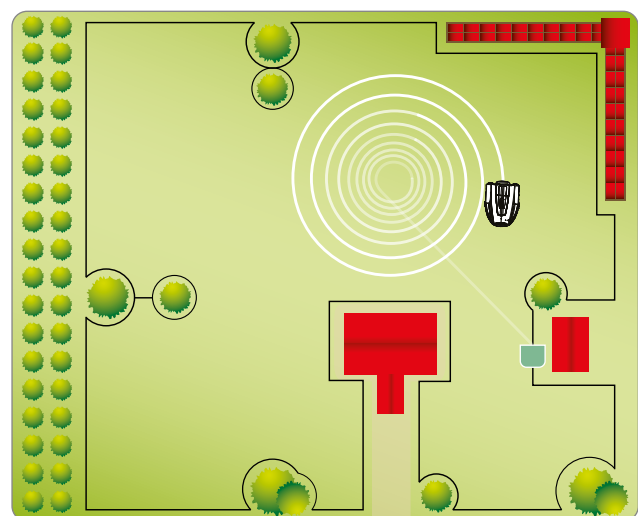
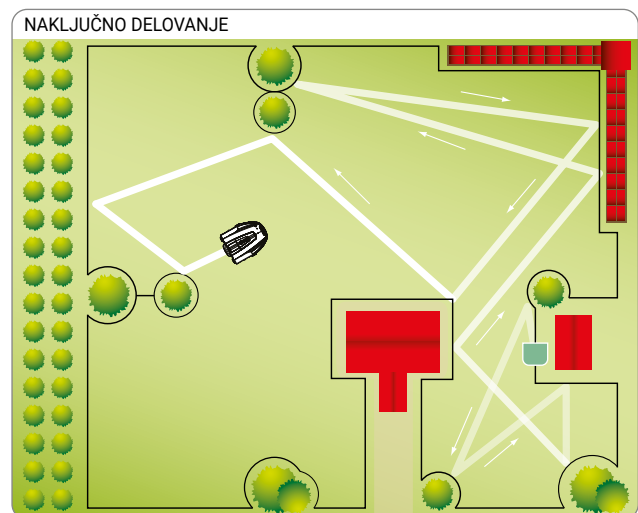

ET

## PÕHIOSAD

MUDEL		A032DE0	A035BA0	9035DE0
versioon		A	A	A
①	Robot	✓	✓	✓
②	Käskude klahvistik	✓	✓	✓
③	Vihmaandur	✓	✓	✓
④	Aku	✓	✓	✓
⑤	Käepide	✓	✓	✓
⑥	Lõiketera	✓	✓	✓
⑦	Perimetraaljultme rull	100	-	-
⑧	Naelad	100	20	20
⑨	Toitejuhe toiteplokkile	✓	✓	✓
⑩	Toiteplokk	✓	✓	✓
⑪	Laadimisjaam	✓	✓	✓
⑫	Saatja	✓	✓	✓
⑬	Kasutusjuhend	✓	✓	✓
⑭	Lõikekõrguse reguleerimise võti	✓	✓	✓
⑮	Piirdetraadi liitmik	-	-	-
⑯	Laadimisseadme kaas	-	-	-

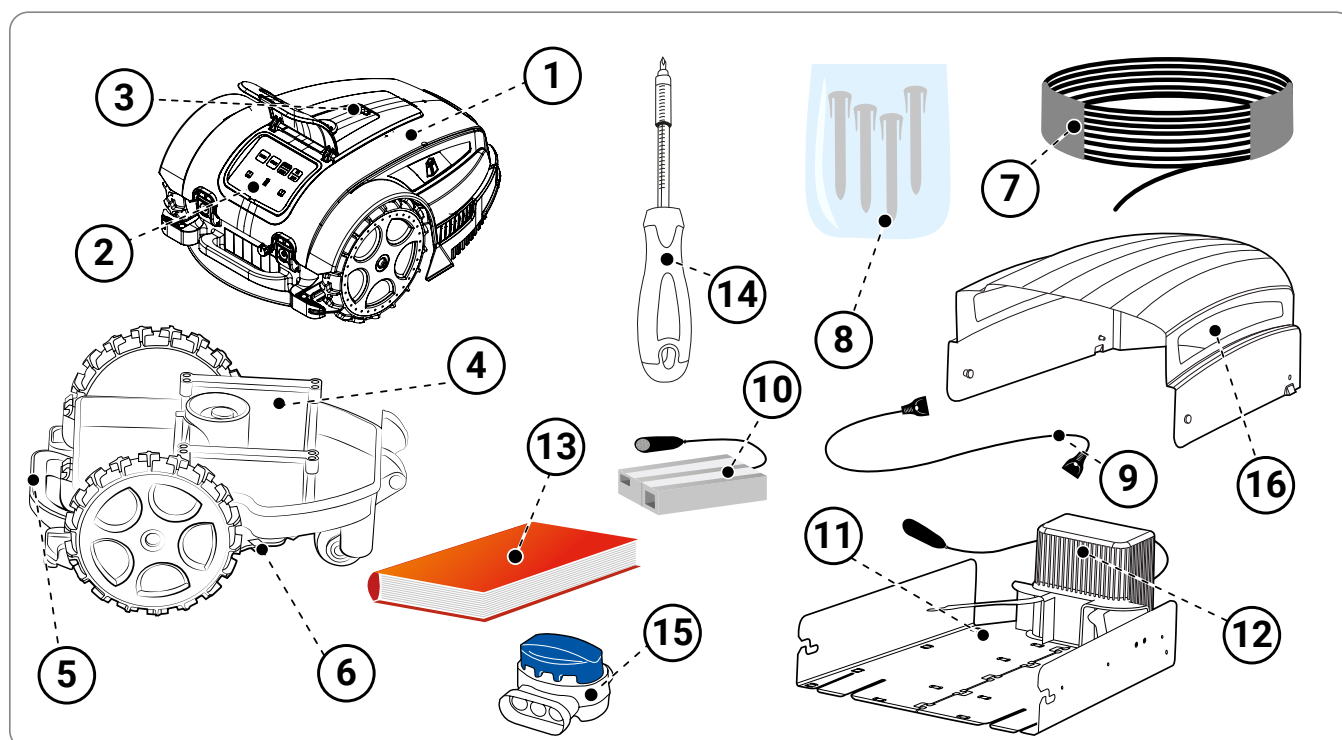



Seade tarnitakse nõuetekohaselt pakituna. Lahtipakkimisel võtta see välja ettevaatlikult ja kontrollida osade terviklikkust.



### Ettevaatust - Hoiatus

**Lämbumisohu vältimiseks hoida kiled ja plastikmahutid eema imikutest ja väikelastest!**



### Tähtis

**Säilitada pakkimismaterjal tulevikus kasutamiseks.**

## SÜSTEEMI PAIGALDAMISE PLANEERIMINE

Roboti paigaldamine ei too kaasa keerukaid toiminguid, aga vajalik on mõningane eelnev planeerimine, et määrata ära parim koht laadimisjaama, toiteploki paigaldamiseks ja perimetraaljuhtme tee mahapanemiseks.

- Laadimisjaam tuleb paigaldada muru äärde soovitatavalt suuremate mõõtmetega alale, kust oleks vajadusel kerge juurdepääs teistele muru tsoonidele. Ala, kuhu on paigaldatud laadimisjaam, nimetatakse edaspidi „Peala“.

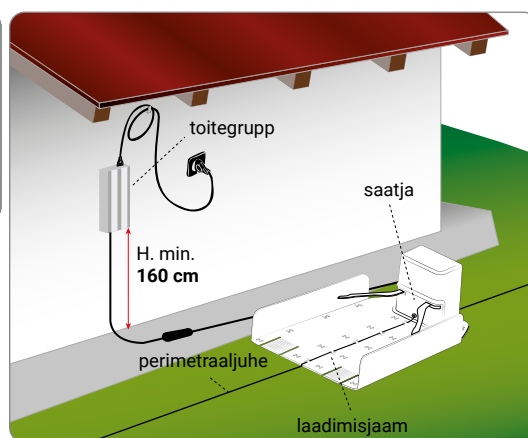

### Ettevaatust - Hoiatus

**Paigaldada toiteplokk lastele kättesaamatusse kohta. Näiteks kõrgemale kui 160 cm (63").**



### Ettevaatust - Hoiatus

**Tagada, et juurdepääs toiteplokkile oleks lubatud ainult volitatud isikutele.**



### Ettevaatust - Hoiatus

**Elektriühenduse tegemiseks on vajalik, et paigalduspiirkonna läheduses oleks pistikupes. Veenduda, et toitevõrku ühendamiseks oleks vastavuses antud valdkonnas kehtivate seadustega. Täiesti ohutuks töötamiseks peab elektrisüsteem, kuhu toiteplokk ühendatakse, olema varustatud korralikult toimiva maandusega. Toitevooluring peab olema kaitstud jääkvoolukaitsmega (RCD), mille aktiveerimisvool ei ületa 30 mA.**



### Tähtis

**Soovitatav on paigaldada grupp elektriseadmete kappi (väljas või sees), mida saab võtmega sulgeda ja mis on õige ohuohetuse säilitamiseks hästi ventileeritud.**

- Iga töötüklil lõpus peab robot leidma kergesti laadimisjaama, mis on lähtepunktiks järgmisele töötüklile ja teistesse töötsoonidesse, edaspidi nimetatud „Lisalaad“, liikumisel.
- Paigaldada laadimisjaam järgmisi reegleid arvestades:
  - ühetasane ala;
  - kindel, kompaktne ja head äravoolu võimaldav maapind;
  - soovitatavalt suurem mõõtmelise muruala juures;
  - veenduda, et võimalikud vihmütid ei suunaks veejuga laadimisjaama sisse;
  - laadimisjaama sisenemise külge peab olema paigutatud nagu joonisel näha, et võimaldada robotil siseneda järgides päripäeva perimetraaljuhet;
  - enne jaama peab olema 200 cm (78,74") sirgjoont.
  - võimalikud muruplatsi eraldavad metallist vardad või äärekivid aluse läheduses võivad põhjustada häireid signaali vastuvõtmises. Paigaldage alus aia mõnda teise külge või eemaldage alus äärekividest. Pöörduge enama teabe saamiseks tootja abikeskuse või selle volitatud esindajate poole.
- Laadimisjaam peab olema maa külge tugevalt kinnitatud. Vältida astme tekkimist aluse ette, paigutades vajadusel sissepääsu ette väike kunstmurust vaip, et kompenseerida sissepääsuastet. Teise võimalusena eemaldada osaliselt muru ja paigaldada alus rohujuure kõrgusele.
- Laadimisjaam on toiteplokkiga ühendatud juhtmega, mis peab laadimisjaamast eemalduma löikepiirkonna välispoolt.

- Paigaldada toiteplokk järgmisi reegleid arvestades:

- ilmastikutingimuste ja otsese päikesevalguse eest kaitstud kohas;
- soovitatavalt elamu, garaazhi või panipaiga sisse;
- kui paigaldatakse välja, tuleb vältida otsest päikesevalgust ja vett: seega on vajalik kaitsta seda ventileeritud kastiga. Seda ei tohi paigutada otsesesse kokkupuutesse maapinna või niiske keskkonnaga;
- paigaldada väljapoole muru ja mitte sissepoole;
- sirutada ülejääv juhe, mis laadimisjaamast ulatub toiteplokineni, välja. Juhet ei tohi lühendada ega pikendada.

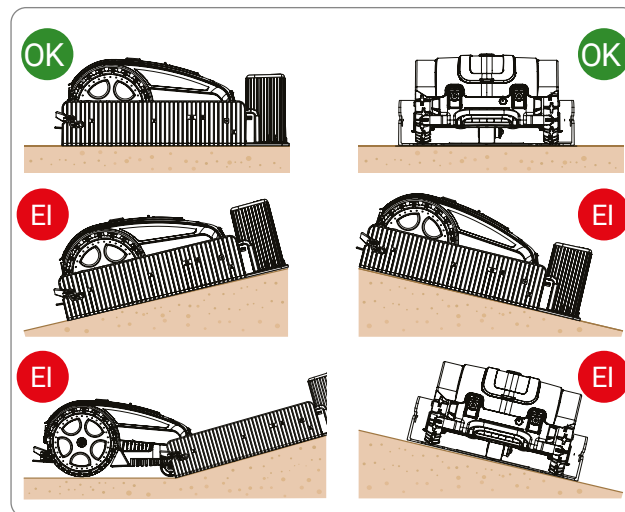

- Sissepääsu juhe peab olema sirgjooneline ja laadimisjaama suhtes risti vähemalt 200 cm (78,74") ja väljumislõik peab eemalduma laadimisjaamast, see võimaldab robotil õigesti siseneda.

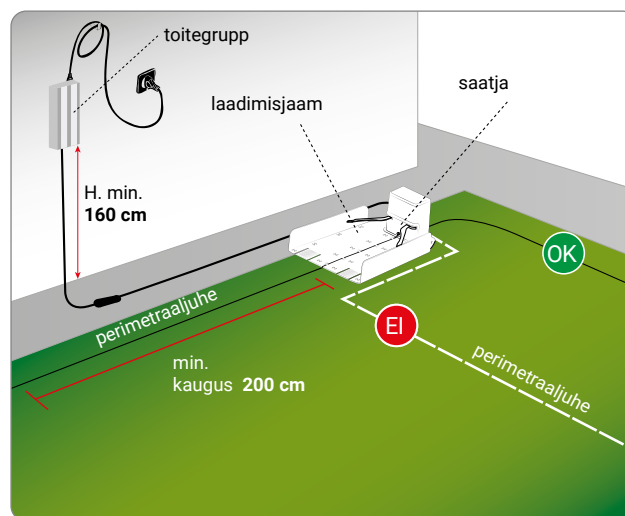

Juhul, kui robot paigaldatakse ala lähedusse, kuhu on paigaldatud teine robot (samasugune või teise tootja oma), tuleb paigaldusfaasis teha saatjale ja roboti vastuvõtjale modifikatsioon, nii et kahe roboti sagedused teineteist ei segaks. Õnnetusjuhtumi puhul pöörduda lähimasse raviasutusse.

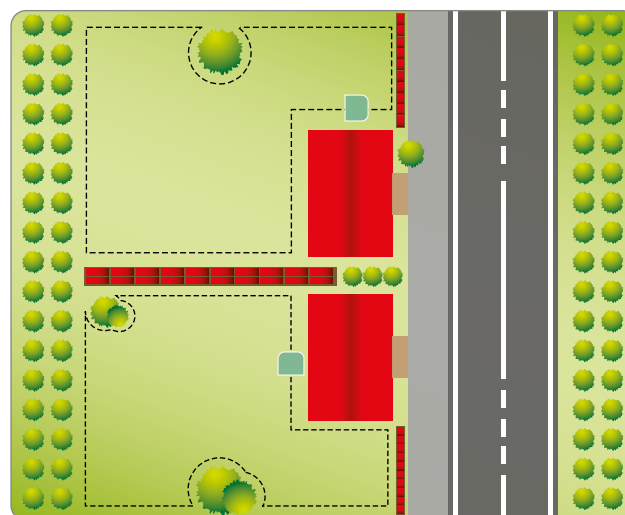

## PERIMETRAALJUHTME TEE MÄÄRATLEMINE

Enne perimetraaljuhtme paigaldamist tuleb üle kontrollida kogu murupind. Hinnata võimalikke muudatusi murul tegemiseks või muid tähelepanekuid perimetraaljuhtme paigaldamisel roboti nõuetekohaseks toimimiseks.

1. Hinnata, milline on sobilikum laadimisjaama sisenemise moodus vastavalt peatükis „LAADIMISJAAMA TAGASITULEMISE MEETOD“ kirjeldatud juhistelet.
2. Tööala ettevalmistamine ja piiritlemine.
3. Perimetraaljuhtme paigaldamine.
4. Laadimisjaama ja toiteploki paigaldamine. Perimetraaljuhtme mahapanemise faasis pidada kinni paigaldussuunast (päripäeva) ja peenarde ümber liikumise suunast (vastupäeva). Nagu näidatud joonisel.

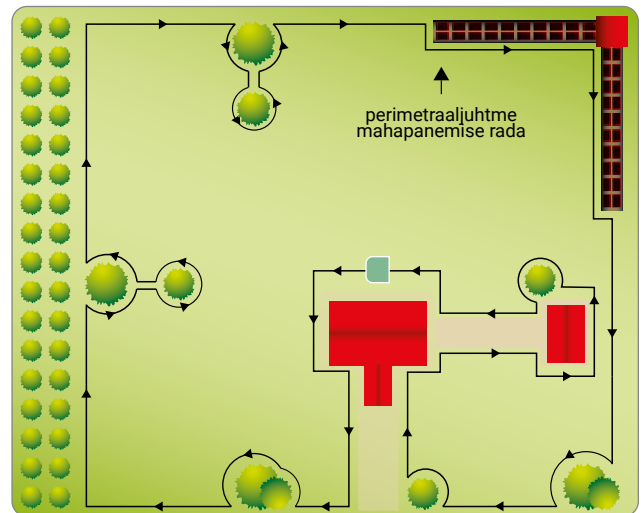

## LAADIMISJAAMA TAGASITULEMISE MEETOD

Robot saab laadimisjaama tagasi tulla kahel erineval moel vastavalt kasutajamenüü rubriigi "Seaded" – "Tagasitulemine alusele" konfiguratsioonile. Kasutada meetodi "Mööda juhett" ainult juhul, kui aias ja perimetraaljuhtme läheduses (vähem kui 1,50 Mt.) on palju takistusi. Kõikidel teistel juhtudel on soovitatav laadimisjaama kiiremaks tagasitulemiseks kasutada meetodit "V-Meter".

**"Follow wire".** See laadimisjaama tagasitulemise meetod paneb roboti järgima perimetraaljuhett, asetades rattad juhtme peale. Kui on aktiveeritud see meetod, ei ole vaja seadistada („Tagasikutsumine mööda juhett“) nagu järgnevalt kirjeldatud.

**"V-Meter".** Seadistades see laadimisjaama tagasipöördumise meetod, liigub robot perimetraaljuhtme läheduses vahemaal paarist cm'ist kuni 1 m'ni (3,2"), seda aeg-ajalt, eriti mitte sirgjoonelistel lõikudel, puudutades, kuni tunneb ära laadimisjaama poolt väljastatavat signaali suundumaks piki traati ja sisenemaks õigesti laadimisjaama.

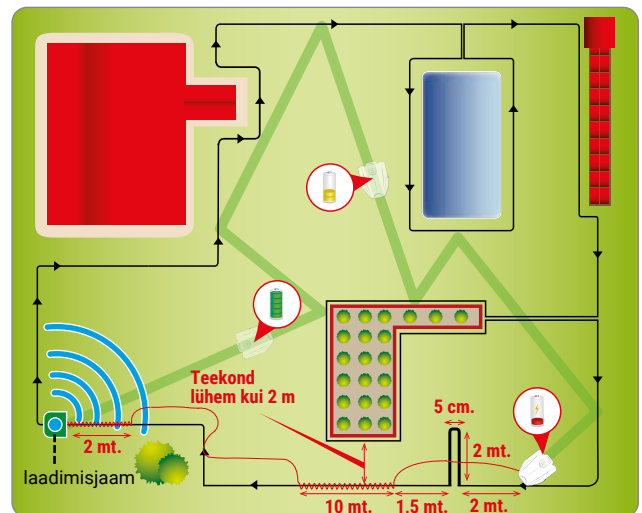

Juhul, kui esineb kitsaid vahekäike või nool, et naasta kiiresti laadimisjaama, on vaja asetada paika erilise kujuga traat, mida nimetatakse "Tagasikutsumine mööda juhett".

Niipea, kui "tagasikutsumine" on ära tuntud, järgib robot madalal kiirusel ja suurema täpsusega piirdetraati umbes 10 Mt (33") et seejärel naasta alusele tagasituleku režiimi "V-Meter" kui ei ole toimunud kiiret tagasitulekut või laadimisjaama.

"Tagasikutsumine" paigaldamisel pidada kinni järgmistest reeglitest:

- "Tagasikutsumine" on osa juhtmest, mis ulatub aias 1,50 Mt (3,3") ja vahemaaga kahe juhtme vahel 5 cm. (1,96");
- "Tagasikutsumine" tuleb asetada lõikudele enne kitsaid läbipääse väiksemad kui 1,50 Mt (3,3");
- "Tagasikutsumine" tuleb paigaldada lõigule enne „Kiiret tagasipöördumist“.

**NB:** Kui robot ei kohta laadimisjaama teatud aja jooksul, järgib perimetraaljuhett režiimil "Follow wire".

## Niidetava muru ettevalmistamine

1. Veenduda, et niidetav muru oleks ühetasane ja ilma aukude, kivide või muude takistusteta. Vastupidisel juhul teha vajalikud korrastustööd. Kui ei ole võimalik mõningaid takistusi kõrvaldada, tuleb need piirkonnad sobivalt perimetraaljuhtmega eraldada.
2. Robot võib niita pindasid tööalal, mille maksimaalne kalle on 45% (45 cm ühe meetri pikkuse kohta), kui muru on ühtlane, kuiv, kus ei esine rataste libisemise ohtu ja vastavalt paigaldatud lisaseadmetele. Teistel juhtudel tuleb kinni pidada kaldest 35%.

Perimetraaljuhe peab olema asetatud maapinnale kaldega mitte üle 20% (20 cm ühe meetri pikkuse kohta), arvestades, et robot vajab laadimisjaamast tagasi tulemisel suuremat haaret. Seega on vaja tähelepanelikult kontrollida maapinna tingimusi ja pidada rangelt kinni piiridest.

Vähemalt 35 cm perimetraaljuhtme sees- ja väljaspoolt ei tohi kalle suureneda. Kui juhenditest kinni ei peeta, normaalse töötamise korral kaldus aladel, kui robot tunneb ära juhtme, võivad rattad libiseda ja selle tööalalt välja viia.

Kui kallakutel on takistused ülalnimetatud piiride juures, on vajalik ühtlustada maapind vähemalt 35 cm ulatuses takistusest kõrgemal, et kallet vähendada.

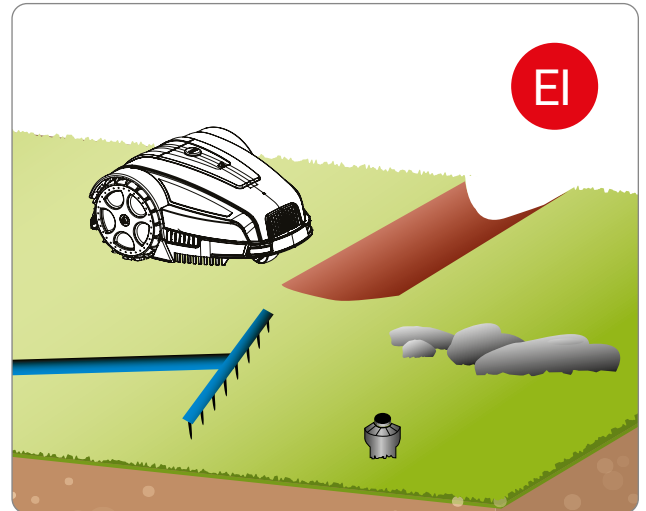

### Tähtis

**Alasid, mille kalle on lubatust suurem, ei saa robotiga niita. Paigaldada seega perimetraaljuhe enne kallakut, välistades niitmise sellel murualal.**

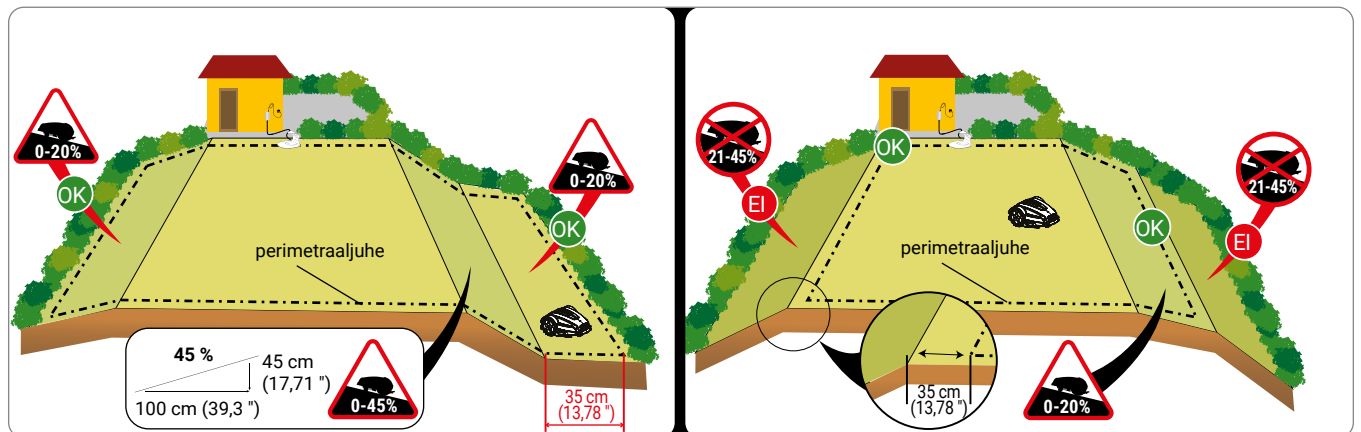

## Tööala piiritlemine

3. Kontrollida kogu murupinda ja hinnata, kas on vajalik selle jagamine mitmeks eraldi tööalaks vastavalt järgnevalt kirjeldatud kriteeriumitele. Enne perimetraaljuhtme paigaldamistööd on soovitatav töö läbiviimise lihtsustamiseks kontrollida üle kogu teekond. Pilt kujutab näidet murust koos teega perimetraaljuhtme paigaldamiseks.

Süsteemi paigaldamise käigus tuleb välja selgitada võimalikud sekundaarsed alad. Lisaala on osa murust, mis on ühendatud peamuruga kitsa läbipääsuga, millele on robotil juhuslikult liikudes raske ligi pääseda. Alale tuleb ligi pääseda ilma astmeteta ja ületamata lubatud kõrgusevahesid. Ala defineerimine "Lisaalaks" sõltub ka peaala mõõtmetest. Mida suurem on peaala, seda raskemini läbipääsetavad on kitsad läbikäigud. Üldiselt loetakse väiksemat läbipääsu kui **200 cm** (78,74 ") lisaalaks. Robot haldab lisaalaid arvuliselt vastavalt mudeli näitajatele („Vaata Tehnilised Andmed“).

Minimaalne lubatud läbikäik perimetraalsete juhtmete vahel on **70 cm** (27,56 "). Perimetraaljuhe tuleb paigaldada muruvälisest esemetest teatud kaugusele, mida hiljem näidatakse, seadmele peab võimaldama **130 cm** (51,18") suuruse niitmisala, juhul kui aed on ümbritsetud kivimüüri või hekiga.

Juhul kui läbimisteed on liiga pikk, võiks niitmislaius juhtmest piirdekaablini olla suurem kui **70 cm** (27,56 ").

Programmeerimise ajal tuleb konfigurereida alade mõõtmed ja suund, mille kaudu masin jõuab sinna kõige kiiremini (päripäeva/vastupäeva) ning traadi vajalik pikkus sekundaarsele alale jõudmiseks.

Juhul, kui ei peeta kinni ülaltoodud miinimumtingimustest, peetakse muruala, mida eraldab aste, roboti omadustest suurem kõrgustevahe või läbikäik (koridor), mis on kitsam kui **70 cm** (27,56 ") perimetraaljuhtmest, "Suletud Alaks". "Suletud Ala" paigaldamiseks asetada perimetraaljuhtme edasi ja tagasi suund samale rajale vahemaaga vähem kui **1 cm** (0,40 "). Sellisel juhul ei suuda robot iseseisvalt alale pääseda, tuleb toimida nagu kirjeldatud peatükis "Suletud Alade Haldamine". „Suletud Alade“ haldamine vähendab roboti poolt autonoomselt hallatavaid ruutmeetreid.

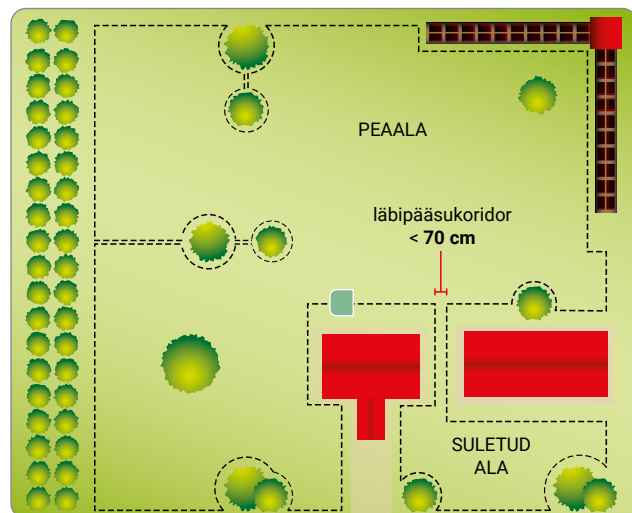
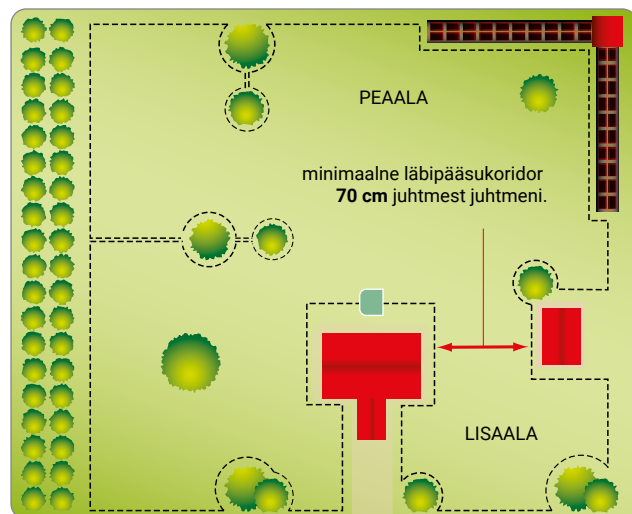
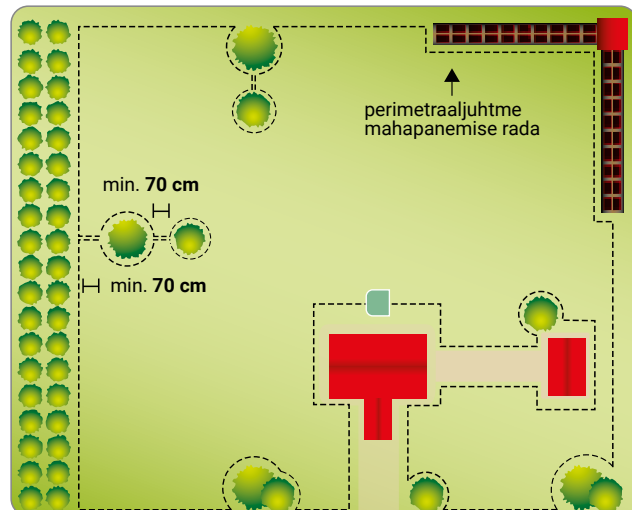

4. Kui sees- või väljaspool tööala on teekate või sõidutee, mis on muruga samal tasemel, seada perimetraaljuhe 5 cm (1,96 ") kaugusele teekatte äärest. Robot läheb pisut murult välja ja kogu muru saab niidetud. Kui teekate on metallist või kui seal on metallist kontrollkaev, dushialus või elektrikaablid, seada perimetraaljuhe vähemalt 25 cm (9,84 ") kaugusele, et vältida roboti rikkeid ja perimetraaljuhtme häireid.



### Tähtis

Joonis kujutab näidet tööala sisemistest ja perifeersetest elementidest ja vahemaadest, millest tuleb perimetraaljuhtme paigaldamisel kinni pidada. Piiritleda kõik rauast või muust metallist elemendid (kontrollkaevud, elektriühendused, jne) vältimaks häireid perimetraaljuhtme signaalis.

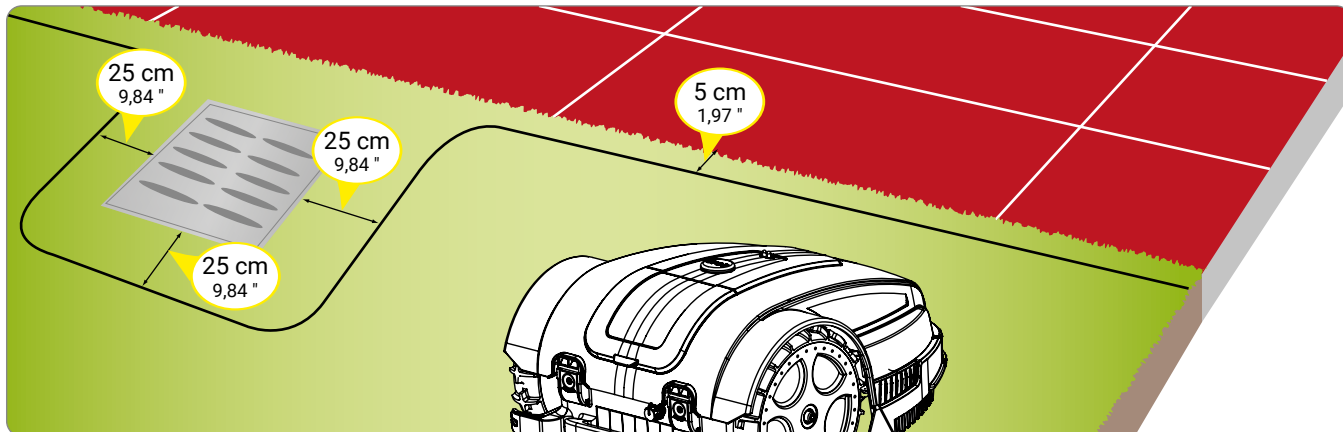

Kui tööala sees või väljaspool seda on takistus, näiteks äärekivi, sein või tara, paigaldada perimetraaljuhe vähemalt 30 cm (11,81") kaugusele; kui soovite vältida roboti kokkupõrget takistusega, siis paigutage piirdekaabel vähemalt 35 cm (13,78") kaugusele takistusest". Rohu niitmise servade lähedal, kus otsustati robotil mitte töötada lasta, võib lõpule viia trimmeri või võsalõikuriga.

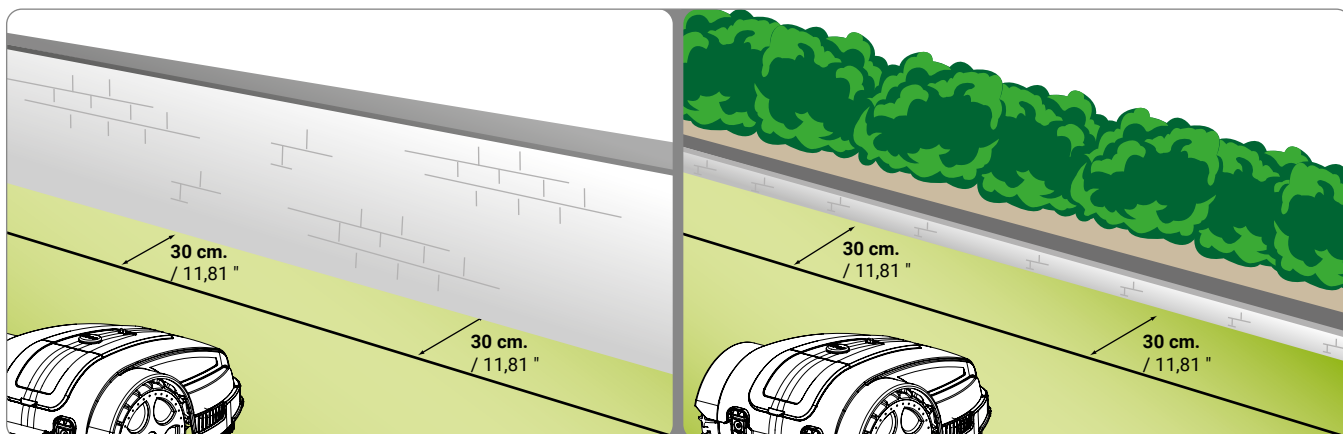

Kui tööala sees või väljaspool seda on lillepeenar, hekk, väljaulatavate juurtega taim, väike kraav 2-3 cm või väike äärekivi 2-3 cm, paigaldada perimetraaljuhe vähemalt 25 cm (9,84 ") kaugusele, vältimaks roboti kahjustumist või vigastamist olemasolevate takistuste poolt. Rohu niitmise alal, kus otsustati robotil mitte töötada lasta, võib lõpule viia trimmeri või võsalõikuriga.

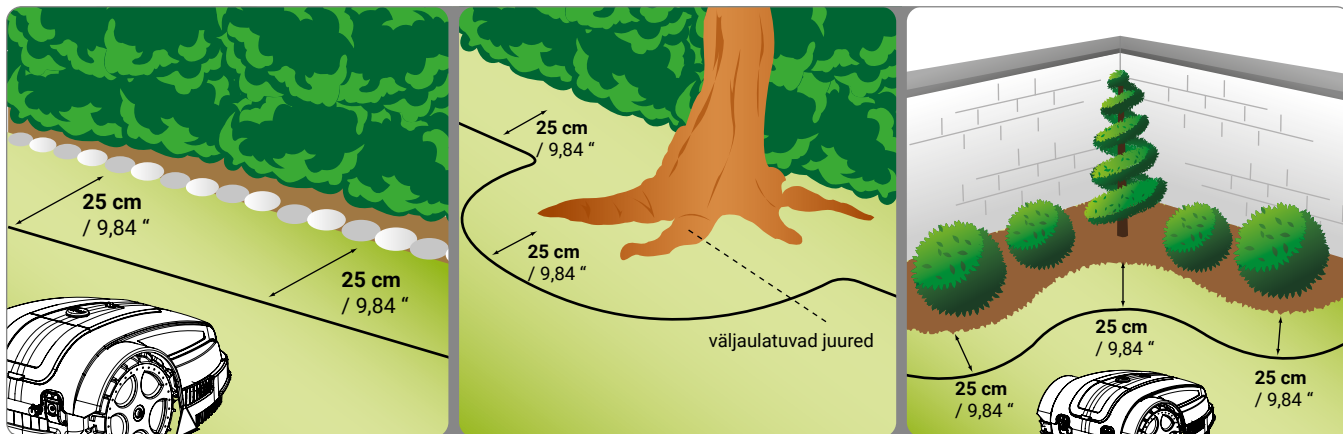

Kui tööala sees või selle kõrval asub bassein, tiik, kuristik, kraav, teeperv, sõidutee, mis on või ei ole piiratud kergesti ületatavad taraga, pange piirdetraat vähemalt 90 cm (35,43 ") kaugusele. Selleks, et saaksite panna piirdetraadi lõikeala äärelle võimalikult lähedale, soovitame paigaldada ühiskasutatavate aladega külgnemise korral raskesti ületatava tara või muudel juhtudel vähemalt 15 cm kõrguse tara. See võimaldab paigutada piirdetraadi eelnevates punktides kirjeldatud kaugustesse.



### Tähtis

**Juhendis toodud vahemaadest ja täpsustatud kallakutest täpne kinnipidamine tagab optimaalse paigalduse ja roboti nõuetekohase töö. Kallakute või libedate pindade puhul suurendada vahemaad vähemalt 30 cm võrra. / 11,81 ".**

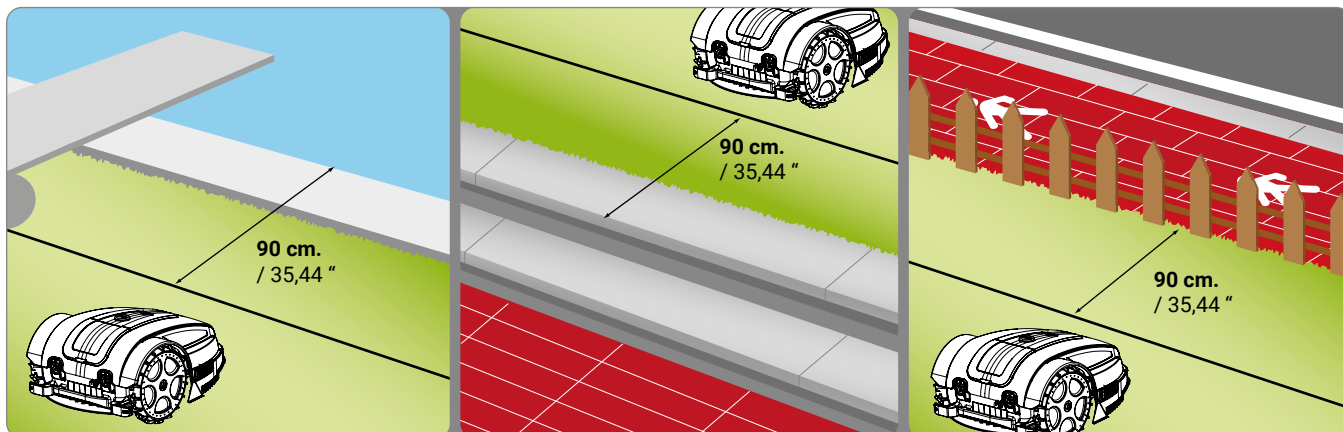

Kui tööala sees on takistused, mis peavad kokkupuutele vastu, näiteks puud, pöösad või postid, millel pole teravaid nurkasid, pole vaja neid eraldada. Robot põrkab vastu takistust ja muudab suunda. Kui eelistate, et robot ei põrka vastu takistusi ja selle kindlaks ja vaikseks töötamiseks, on soovitatav eraldada kõik püsivad takistused. Kergelt kaldus takistused, nagu lillevaasid, kivid või väljaulatavate juurtega puud, tuleb eraldada, et vältida löiketera või takistuste endi võimalikke kahjustusi.

Takistuse eraldamiseks alustada piiritletavale esemele kõige lähemast ümbermõõdu punktist, paigaldada perimetraaljuhe takistuseni, teha ring selle ümber, pidades kinni eelnevates punktides kirjeldatud vahemaadest ja tuua juhe tagasi eelmise raja juurde. Paigaldada edasi- ja tagasisuuna juhe üksteise peale sama naela alla, sellisel juhul robot ületab perimetraaljuhtme.

Roboti õigeks töötamiseks peab üksteise peal oleva perimetraaljuhtme minimaalne pikkus olema 70 cm (27,56 "), et robot saaks regulaarselt liikuda.

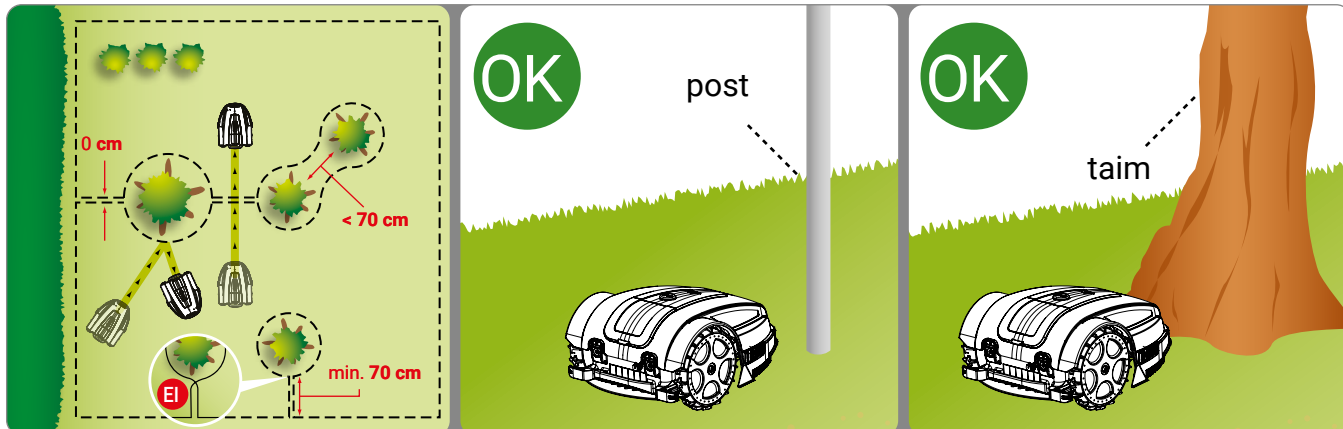

Perimetraaljuhe võib olla maha kaevatud või maapinnale asetatud. Kui on olemas vajalik masin juhtme paigaldamiseks, on soovitatav see maha kaevata, kuna see tagab juhtme suurema kaitse. Vastasel juhul tuleb asetada juhe maapinnale vastavate naeltega, nagu järgnevalt kirjeldatud.



### Tähtis

**Alustada perimetraaljuhtme mahapanemist laadimisjaama paigaldamise piirkonnas ja jätta paarimeetrine varu, et see pärast grupiga ühendamist lõppfaasis vastavalt mõõtudele ära lõigata.**

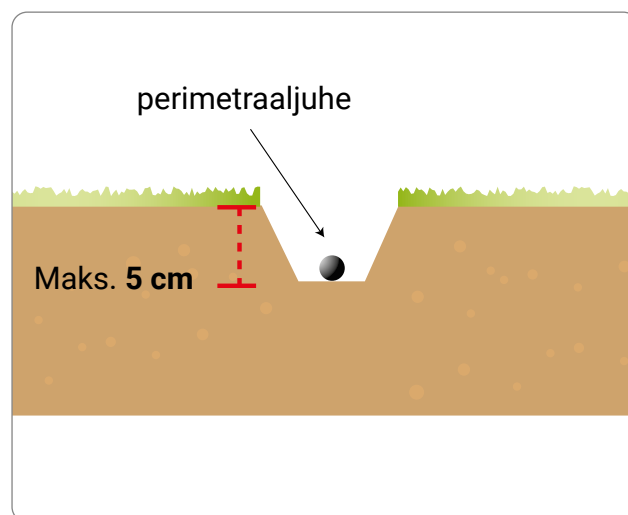

### Maapinnale asetatud juhe

Kasutades kutterit või trimmerit lõigake muru väga madalaks piki rada, kuhu tuleb paigaldatav kaabel. Sel moel on lihtsam viia kaabel maapinnaga kontakti ja hoiduda, et niiduk lõikaks kaabli läbi või kahjustaks selle isolatsiooni.

1. Asetage kaabel päripäeva piki kogu rada ja kinnitage see vastavate, üksteisest umbes 100 cm (39,37") vahedega naelte abil. Traat peaks olema kontaktis maapinnaga, vältimaks, et niiduk seda kahjustab enne, kui muru selle uuesti kinni katab.
  - Perimetraaljuhtme paigaldamise faasis pidada kinni peenarde ümber pöörlemise suunast, mis peab olema vastupäeva.
  - Mittesirgjoonelistel lõikudel kinnitada nii, et see ei keerduks, vaid moodustaks regulaarse kurvi (raadius 20 cm).

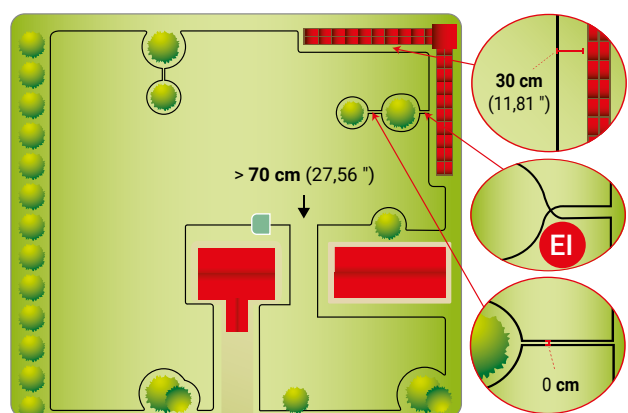

ET

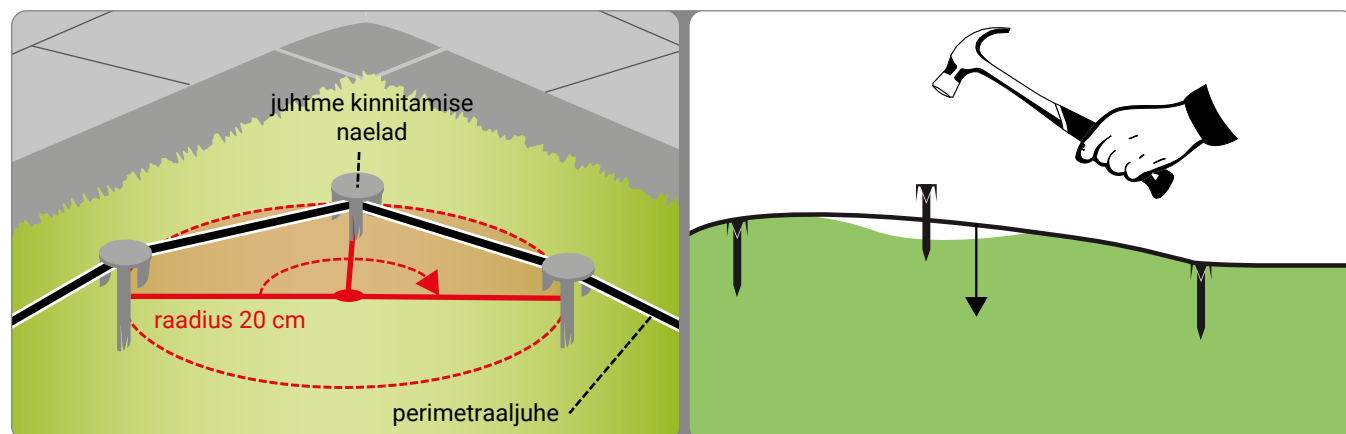

### Maassekaevatud juhe

1. Kaevake maasse korrapärane vagu (umbes 2-3 cm (0,787 ÷ 1,181")).
2. Paigaldada juhe päripäeva kogu tee ulatuses paari sentimeetri sügavusele. Juhet ei tohi matta sügavamale kui 5 cm, et mitte vähendada roboti püütava signaali kvaliteeti ja intensiivsust.
3. Juhtme paigaldamise faasis kinnitada vajadusel mõnedes punktides vastavate naeltega, et seda pinnasega kinnitamine faasis oma kohal hoida.
4. Katta kogu juhe pinnasega ja teha nii, et see jääks maa sees pingule.



Perimetraaljhtme ühendamine.

Kasutage originaalset liitmikku, kui paigalduse lõpuleviimiseks on vaja täiendavat traati.

Paigutage juhtme kõik otsad liitmikku ning veenduge, et juhtmed on täielikult sisestatud nii, et otsad on teiselt poolt näha. Vajutage tange kasutades ülemisel küljel olev nupp täielikult alla.



### Tähtis

- Kasutage ainult originaalseid liitmikke, sest ainult need tagavad turvalise ja veekindla elektriühenduse.
- Ärge kasutage kleplinti ega muud tüüpi liitmikke (ümbriseid, terminale jms), mis ei taga õiget isolatsiooni: mulla niiskus põhjustab aja jooksul piirdetraadi oksüdeerumist ning katkemist.

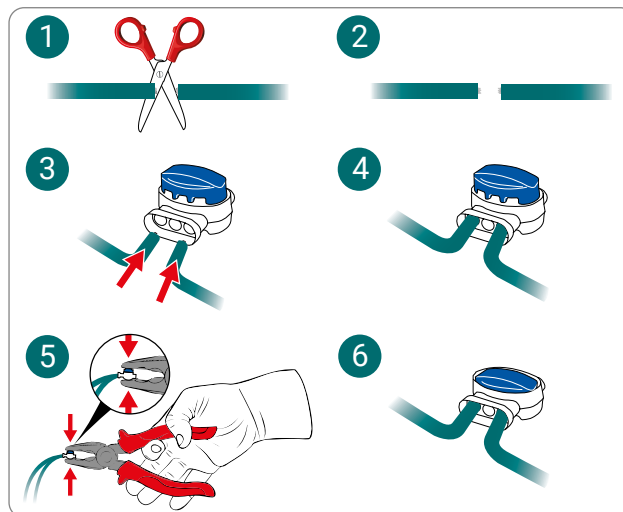

## LAADIMISJAAMA JA TOITEPLOKI PAIGALDAMINE



### Ettevaatust - Hoiatus

Enne mistahes toimingu teostamist lülitada välja elektri üldtoide.

Paigaldada toiteplokk lastele kättesaamatusse kohta. Näiteks kõrgemale kui 160 cm (63.00 ").

Laadimisjaamani viivat kaablit ei tohi teha lühemaks või pikemaks ja kogu üleliigne kaabel tuleb pakendada kaheksakujuliselt nagu joonisel näidatud.

Paigaldamiseks kasutatav piirdejuhe ei tohi olla lühem kui 50 m, palun võtke ühendust oma lähima teeninduskeskusega.

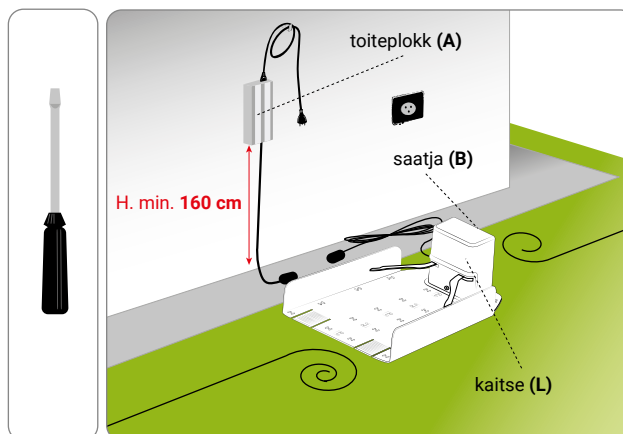

1. Eemaldada kaitse (L).
2. Paigaldada laadimisjaam määratud kohta.
3. Sisestage perimetraaljuhe (M) koos guide laadimisjaama. Lõigake ülejäänud piirdetraat ära umbes 5 cm pistikutest kõrgemal.
4. Ühendage aluse sisendkaabel saatja punase terminaliga (T). Ühendage aluse väljundkaabel musta terminaliga.



Terminalid on mõeldud ainult originaalse piirdejuhtme ühendamiseks.

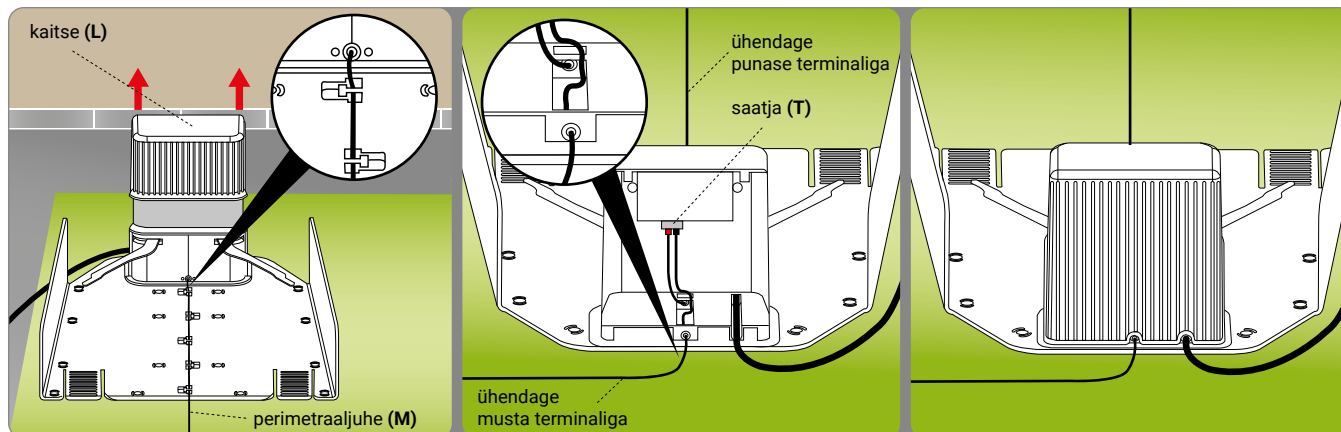

5. Kinnitada laadimisjaam (N) maa külge naeltega (P). Vajadusel kinnitada laadimisjaam ankrutega (Q).

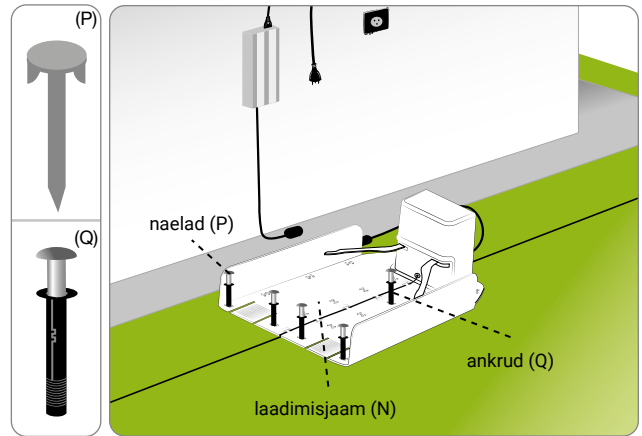

6. Paigaldada toiteplokk (A).  
 7. Ühendada laadimisjaama (N) toitejuhe (E) toiteploki (A).  
 8. Ühendada toiteploki (A) pistik voluvõrku.  
 9. Kui saatja led vilgub, on ühendus õige. Vastasel juhul on vaja tuvastada anomaalia (vaata „Rikete otsing“).  
 10. Monteerida kaitse (L).

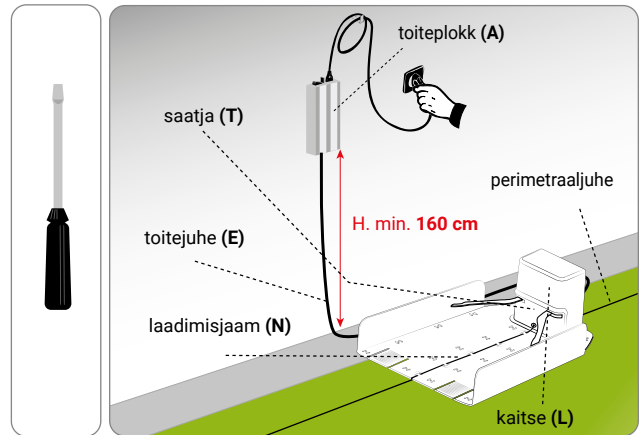

## AKU LAADIMINE ESMAKORDSEL KASUTAMISEL

1. Sisestada robot laadimisjaama.  
 2. Vajutage nupule „ON/OFF” ja oodake paar sekundit, kuni robot on täielikult sisse lülitunud.  
 3. Aku märgutuli läheb paariks sekundiks oranžiks, kui laadimisjaam ära tuntakse.  
 4. Veenduge, et märgutuli „AUTO” on kustunud, vajutage vajadusel märgutule väljalülitamiseks nupule „AUTO”.  
 5. Pärast laadimise lõppemist on võimalik robotit kasutada või kasutuselevõtmiseks programmeerida (vt „Programmeerimisrežiim”).

ET



**Tähtis**

**Akud peavad esimesel laadimisel jääma ühendatuks vähemalt 4 tundi.**

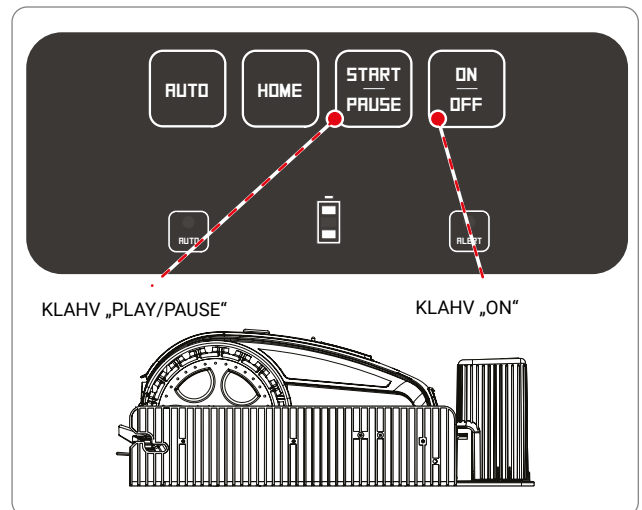



### Tähtis

Kasutaja peab teostama reguleerimisi vastavalt kasutusjuhendis kirjeldatud protseduuridele. Tega ei tohi mingeid reguleerimisi, mida ei ole kasutusjuhendis selgesõnaliselt märgitud. Võimalikke erakorralisi reguleerimisi, mida ei ole kasutusjuhendis täpselt kirjeldatud, tuleb teha ainult Tootja poolt volitatud Teeniduskeskuste personali poolt.

## LÕIKEKÕRGUSE REGULEERIMINE

Enne lõiketera kõrguse seadistamist veenduda, et robot oleks peatatud ohutult (vaata „Roboti ohutu seiskamine“).



### Tähtis

Kasutada kaitsekindaid, et vältida kätte lõikamise ohtu.

1. Pöörata robot ümber ja toetada nii, et kapotikate ei saaks vigastada.
2. Pöörata vastava võtmega toendit (E) päripäeva.
3. Tõsta või langetada lõikegruppi (D) soovitud lõikekõrguse saavutamiseks. Väärtusi on näha kaasantud võtmel asuval mõõteskaalal.

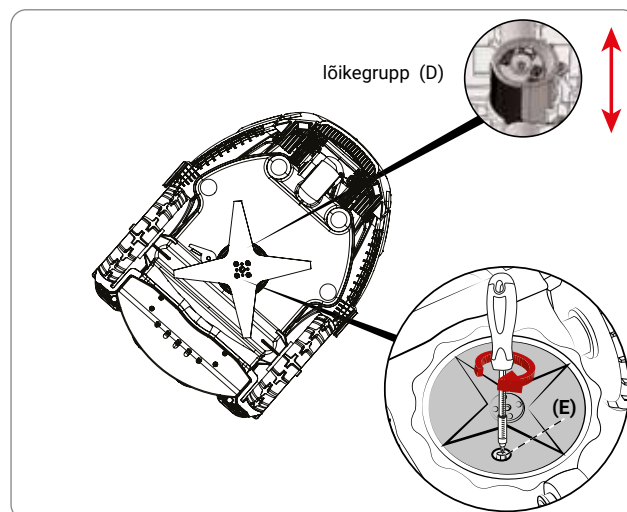

### Tähtis

Ärge kasutage robotit muru, mille kõrgus on lõiketerast 1 cm (0,40 ") kõrgem, niitmiseks. Vähendada lõikekõrgust järk-järgult. Soovitav on vähendada kõrgust vähem kui 1 cm (0,40 ") iga 1-2 päeva tagant, kuni jõuate ideaalse kõrguseni.

4. Reguleerimise lõppedes keerata toendit (E) vastupäeva.
5. Pöörata robot tagasi tööasendisse.



### Tähtis

- Lugege enne roboti esmakordset kasutamist hoolikalt kasutusjuhendit ja veenduge, et olete sellest (ja eriti selles sisalduvatest ohutuseeskirjadest) täielikult aru saanud.
- Kasutage seadet ainult tootja poolt ette nähtud kasutuseesmärgil ja ärge tehke selles paremate töötulemuste saamiseks mingeid muudatusi.
- Vältige roboti ja selle lisaseadmete kasutamist halbades ilmastikuoludes (eriti kui võib esineda välku).

## KIRJELDUS JUHTPANEEL JA MENÜÜDE ÜLEVAADE

Joonisel on kujutatud masinal olevate juhtnuppude asukohta ja funktsioone.



STOP.

Niiduki ohutuks peatamiseks. Kasutada otsese ohu korral ning roboti hooldamisel.

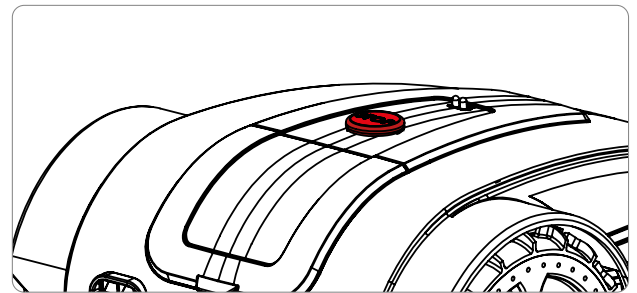

Vajutage roboti sisse või välja lülitamiseks.



Lubab või keelab automaatse töö.

Automaatse töö korral on robot programmeeritud töötama vastavalt järgnevatel lehekülgedel kirjeldatud programmeerimisele.



Kustunud: käsirežiim.

Põleb püsivalt: automaatne töö.



Aku laetuse tase.



Töö viga. Vt peatükki „VEAOTSING“

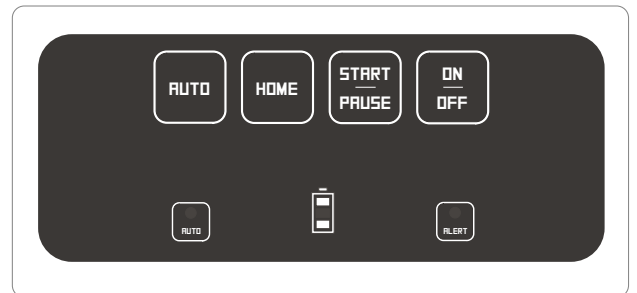

ET

## Robot laadimisjaamas (märgutuli AUTO kustunud)



Vajuta käsitsi töötamise tsükli käivitamiseks. Kui aku on piisavalt laetud ja märgutuli AUTO on kustunud, alustab robot töötsükli. Kui töötsükkel on lõppenud, naaseb robot laadimisjaama.

## Robot aias



Kui robot liigub, on võimalik niitmist peatada ja robot läheb ootele.

Võimaldab niitmist jätkata, kui robot on ootel.



Naaseb laadimisjaama ja jätkab automaatset või käsitsi tööd vastavalt märgutule AUTO olekule.

---

## KASUTUSELEVÕTT

---

Kasutuselevõtu protseduur tuleb läbi viia esmakordsel sisselülitamisel või pärast pikka jõudeolekuperioodi.

- Veenduge, et niidetava muru kõrgus sobib roboti nõuetekohaseks tööks (vt tehnilisi andmeid).
- Reguleerige soovitud niitmiskõrgust (vt niitmiskõrguse reguleerimist).
- Veenduge, et tööala on korralikult piiratud ja miski ei takista roboti tõrgeteta tööd, nagu on kirjeldatud peatükis „Tööala ettevalmistamine ja piiramine“.
- Kontrollige, et aias ei ole suuri tugevast vihmast tulenevaid lompe.
- Pange robot laadimisjaama.
- Vajutage toitenupule „ON/OFF” ja oodake paar sekundit, kuni robot on täielikult käivitunud.
- Aku märgutuli läheb paariks sekundiks oranžiks, kui laadimisjaam ära tuntakse.
- Robot on kasutamiseks valmis. Vajutage roboti automaatse või käsitsi töö seadistamiseks „AUTO” .

### Roboti töö käsitsi režiimis, kui märgutuli „AUTO” on kustunud

- Kui aku on täielikult laetud, vajutage töötsükli alustamiseks nupule START/PAUS. Kui aku on ammendunud, naaseb robot laadimisjaama.
- Kui muru ei ole täielikult niidetud, oodake, kuni aku saab täiesti täis ja alustage uut töötsükli.
- Parimate tulemuste saamiseks soovitame kasutada robotit vähemalt ülepäeviti.
- Osade funktsioonide vaikimisi seadete muutmiseks piisab tasuta nutitelefoni rakenduse alla laadimisest, vt lõiku „MENÜÜ KASUTAMINE RAKENDUSE KAUDU”

### Roboti töö automaatrežiimis, kui märgutuli „AUTO” on süttinud

- Automaatses režiimis on robot programmeeritud töötama igal nädalapäeval. Tänu mobiilirakendusele on võimalik kontrollida vaikimisi seadistatud kellaega.
- Robot haldab automaatselt töötsükli arvu vastavalt aku võimsusele. Automaatrežiimis väljub robot laadimisjaamast töötsükli teostamiseks ja naaseb sinna laadimiseks ning jätkab seejärel tööd, kui see on vajalik.
- Vaikimisi töökorralduse ja muude funktsioonide muutmiseks piisab tasuta nutitelefoni rakenduse alla laadimisest, vt lõiku „MENÜÜ KASUTAMINE RAKENDUSE KAUDU”



## ROBOTI KASUTAMINE SULETUD ALADEL, KUS EI OLE LAADIMISJAAMA

Robot tuleb käivitada suletud ala režiimis, kui niidetakse suletud aladel, mis on piiratud piirdetraadiga ja kus ei ole laadimisjaama.



### Hoiatus - Ettevaatust!

**Peatage robot ohutus olekus (vt „Roboti ohutu peatamine”) ja teisaldage see vastava käepideme abil. Ärge hoidke kinni roboti korpusest, vaid kasutage alati vastavat käepidet.**

1. Paigutage robot tööalale piirdetraadist ja muudest takistustest vähemalt 100 cm (39,37 ") kaugusele.
2. Vajutage nupule ON/OFF ja oodake paar sekundit, kuni robot on täielikult sisse lülitunud. Järgige ekraanile ilmutavaid juhiseid ja sisestage vajadusel parool.
3. Ühendage nutitelefoni rakendus robotiga ja valige nupp .
4. Valige nupp "suletud ala". .
5. Määrake tööaja lõpp ja valige "OK"

Peatage robot pärast töö lõppu ohututes tingimustes (vt "Roboti ohutu peatamine") ja pange see uuesti laadimisjaama.

Taastage roboti normaalne töö nii, nagu on kirjeldatud lõigus "KASUTUSELEVÖTT".

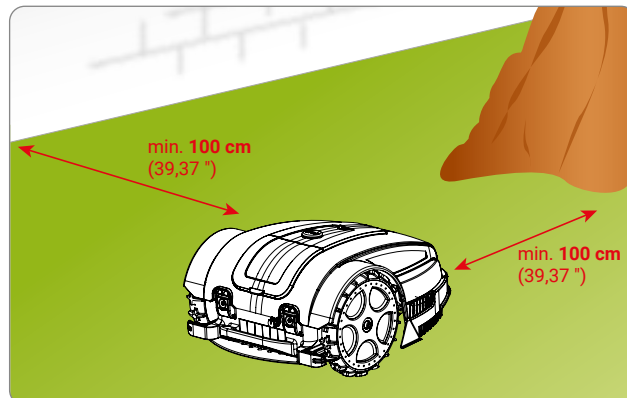

## MENÜÜ KASUTAMINE RAKENDUSE ABIL

Robot on varustatud Bluetooth seadmega, mis võimaldab selle programmeerimist ja juhtimist läbi nutitelefoni.

Toote veebisaidilt laadige alla rakendus teie nutitelefoni jaoks Androidiga või IOS-ga. Järgige rakenduse käivitamiseks robotiga ühendumise viisardi tegevuskäiku.

Esimese ühenduse PIN-kood on tehases vaikimisi seadistatud „0000” ja see tuleb roboti turvalisuse huvides ära muuta niipea, kui võimalik.

Rakendus võimaldab:

- Muuta automaatset standardtööaega.
- Seadistada vihmaanduri töö.
- Seadistada lähtepunktid võimaliku sekundaarse ala optimaalseks haldamiseks.
- Muuta parooli.
- Anda käske Start / Paus / Home.
- Juhtida robotit niitmise ajal.
- Vaadake roboti olekut, hoiatust ja võimalikke vigu.

## KASUTAJAMENÜÜ ÜLDSEADISTUS MOBIILSE RAKENDUSE KAUDU

Käivitage rakendus nutitelefoni kaudu roboti programmeerimiseks „Setup” funktsiooni abil.

Järgige kasutatavate programmeerimisfunktsioonide sissejuhatavat kokkuvõtet; leiate iga funktsiooni üksikasjaliku selgituse vooskeemile järgnevatel lehekülgedel. Märkiga (\*) tähistatud funktsioonid on kasutatavad ainult teatud mudelites. Vaadake „Tehniliste andmete” tabelit.

## Roboti programmeerimine



### Tähtis

- Soovitame toote võimaluste parimaks ära kasutamiseks programmeerida robot töötama iga päev.
- Kui seadistada tuleb mitu tööala, soovitame kasutada programmeerimises vähemalt kahte tööaega, et teatud aladel niitmisseadust suurendada.

## Töökella seadistus

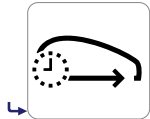

Võite seadistada 3 erinevat teatud ajal kasutatavat tööprofiili: näiteks siis, kui soovite, et aed oleks tavalisest erinevalt vaba.

Viimane seadistatud profiil on tähistatud erineva värviga ja see on profiil, mis on aktiivne roboti automaatse töö ajal.

Vajutage peamenüüsse naasmiseks mitu korda nuppu ↶.

## Tööprogramm

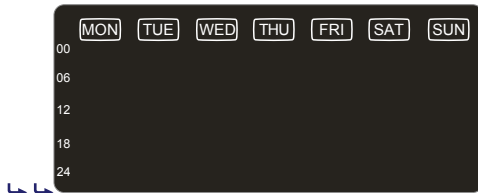

Igale nädalapäevale saab määrata kuni 4 tundi tööd.

Puudutage ekraanil konfigureeritavale nädalapäevale vastavat ala ja programmeerige seejärel ajakava.

## Päeva programmeerimine

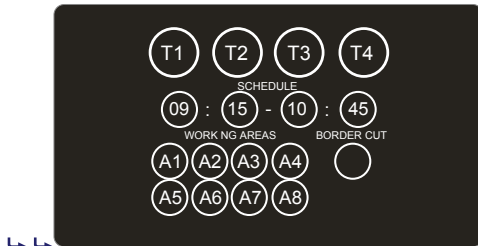

Määrake igale tööajale (T1, T2, T3, T4) algus, lõpp ning millistel aladel robot tohib sel ajal töötada.

**⚠ Ajad T1, T2, T3, T4 ei tohi kattuda: robot kustutab vastuolus oleva kellaaja.**

“Ääre niitmine”. Kui see funktsioon on aktiveeritud, alustab robot niitmistsükli muruplatsi äärest. Soovitame aktiveerida see funktsioon kaks korda nädalas.

Näidisseadistused:

T1: 09:00 - 11:00, A1, A2, A3, A4

T2: 15:00 - 17:00, A1, A2

Kell 15:00-17:00 püüab robot teostada töotsükli ainult alal A1 või A2.

**⚠ Tööaladele minekul, laadimisjaama naasmisel või töötades võib robot juhuslikult siseneda ka aladele A3 ja A4.**

Roboti nõuetekohaseks toimimiseks on selle tööaja seadistus väga oluline. Tööaja konfiguratsiooni mõjutavad paljud parameetrid: näiteks alade arv, akude võimsus, muruplatsi keerukus, muru tüüp jms. Üldiselt tuleb töötundide arvu veidi suurendada, kui aias on rohkem kui üks niidetav ala, palju takistusi või alad on keerulise kujuga. Vaadake esimeseks konfiguratsiooniks allolevat näidistabelit.

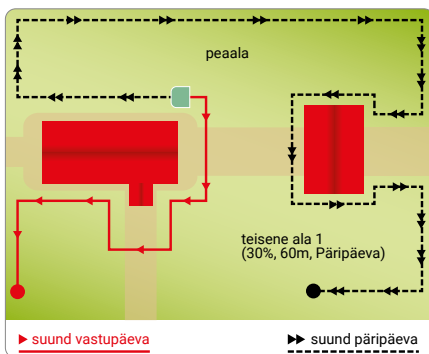

Mudel	m <sup>2</sup> (ft <sup>2</sup> )	T1	T2	T3
A032DE0	400 (4304')	10:00 14:00		
	800 (8608')	10:00 18:00		
A035BA0	800 (8608')	10:00 17:00		
	1200 (12912')	09:00 18:00		
9035DE0	800 (8608')	10:00 11:30	13:00 14:30	
	1200 (12912')	10:00 12:00	14:00 16:00	
	1800 (19418')	09:00 18:00		

## Jaama naasmine

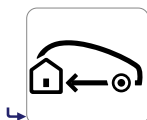

Seadistage roboti kaugus piirdetraadist laadimisjaama naasmisel.

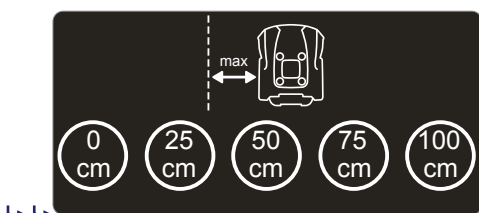

"0 cm". Soovitav seadistus kitsaste läbipääsuteedega keerulistes aedades, kus piirdetraadi läheduses on palju takistusi. Robot järgib laadimisjaama naasmisel ratastega piirdetraati.

**!** Piirdetraadi paigaldamine peab olema tehtud meetodil "Traadi peal": vt lõiku "laadimisjaama naasmise meetod"

Ülejäänud parameetrite puhul hoidub robot laadimisjaama naasmisel piirdetraadist seadistatud kaugusesse. See on hea valik järskude nõlvadega aladel ja/või aedades, kus piirdetraadi läheduses ei esine löökide ohtu.

**!** Piirdetraadi paigaldamine peab olema tehtud meetodil "V-Meter": vt lõiku "laadimisjaama naasmise meetod"

## Vihmaandur



Määrab roboti käitumise, kui andur tuvastab vihma.

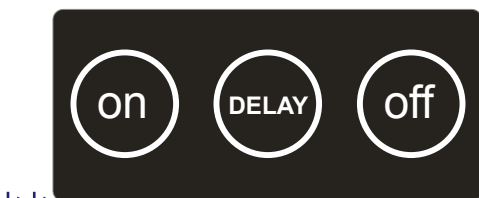

**ON (SEES):** vihma avastamisel naaseb robot laadimisjaama. Laadimistsükli lõppedes jätkab robot tavalist tööd automaatselt, kui andur enam vihma ei tuvasta.

**DELAY (VIIVITUS):** vihma avastamisel naaseb robot laadimisjaama ja jääb sinna ajaks, mis seadistatakse lehel, mis ilmub nähtavale pärast nupule "Delay" vajutamist.

**OFF (VÄLJAS):** vihmaandur on deaktiveeritud.

## Aia seadistus

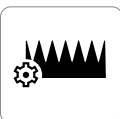

Seadistab niidetava ala omadused.

**!** Ühest alast koosnevates aedades tuleb siiski seadistada vähemalt üks tsoon.

### Töölade seadistus

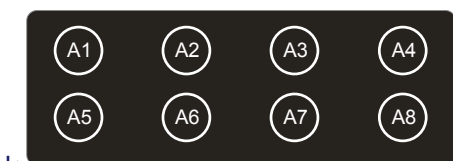

On võimalik määrata kuni 8 ala. Vajutage alale, mida soovite konfigurida. Ala inaktiveerimiseks valida suurus 0 m<sup>2</sup>.



## Tööprogramm

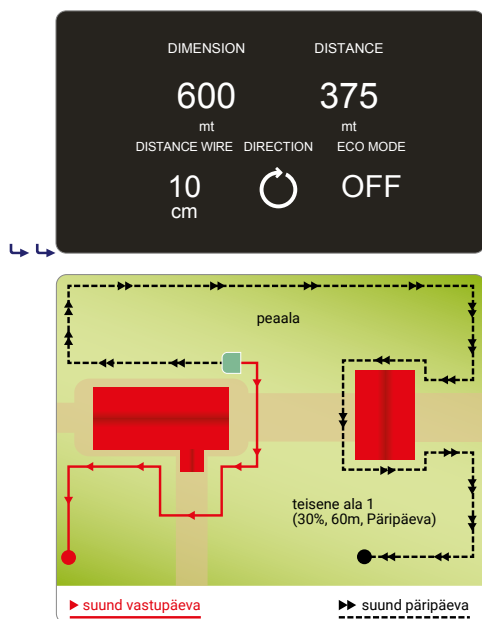

Aia igale alale tuleb määrata järgnev:

- **Suurus.** Soovituslik tööala suurus ruutmeetrites.
- **Kaugus.** Vajalik kaugus ala keskele jõudmiseks, kui robot järgib piirdetraati. Soovitame võtta selle eeskujuks kaugus tööala keskpunktist, et robot alustaks kindlasti tööd soovitud alal. Seadistades laadimisjaama paigutamise ala väärtuseks 0.
- **Suund.** Lühim vahemaa tööalale jõudmiseks. Suund võib olla kas "Päripäeva" või "Vastupäeva". Laadimisjaamast väljunud robot järgib piirdetraati seadistatud suunas.
- **Traadi kaugus.** Roboti kaugus piirdetraadist tööalale minekul. Seadistage keerukate ja paljude piirdetraadi läheduses olevate takistuste või kitsaste käikudega aedade puhul selle väärtuseks 0 cm.
- **ECO režiim.** Kui see on aktiveeritud ja robot avastab, et muru on niidetud, vähendab see sellel alal tööaega ning jätkab järgmise ülesandega.

## Üldised seadistused



Üldist laadi seadistused.

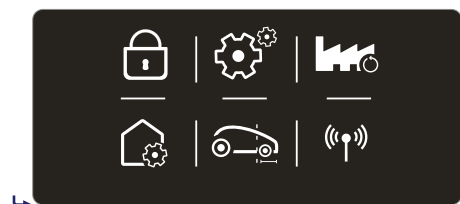

Kaitse. Võimaldab aktiveerida/deaktiveerida/muuta roboti PIN-koodi. Parooli määramiseks või muutmiseks tuleb sisestada esmalt PIN-kood ja seejärel uus PIN-kood. Ostuhetkel on tootja sisestatud parool "0000".

**⚠ Parooli unustamise vältimiseks tuleb valida hõlpsalt meelde jääv kood.**



Ühenduvus. (Ainult osades mudelites). Võimaldab muuta ühenduvusega seotud parameetreid.



Võimaldab seadistada korrigeeriva teguri laadimisjaama äratundmiseks. Vaadake lisateavet roboti või rakenduse menüüst.



Taastab tehase seaded.

**⚠ Kõik konfiguratsioonid kaovad ja aia ning niiduki seadistused tuleb uuesti konfigureerida. PIN-koodi vaikumisi väärtust ei taastata.**



Määrab vahemaa, mille robot läbib enne suuna muutmist pärast piirdetraadist möödumist. Määrake MIN, kui soovite minimaalset võimalikku vahemaad, MAX, kui soovite maksimaalset vahemaad, ja MED vahepealse väärtuse jaoks.

## ROBOTI OHUTU SEISKAMINE

Roboti kasutamise ajal võib olla vajalik robot peatada. Tavalistes tingimustes peatatakse robot klahviga "OFF". Ohu korral või hooldustöö teostamiseks on vajalik peatada see ohututes tingimustes, et vältida tera ootamatu käivitumise ohtu. Roboti peatamiseks vajutada nupule "STOP". Eemaldage toitepistik seinakontaktist.



### Tähtis

**Roboti seiskamine ohututes tingimustes on vajalik hooldus- ja parandustööde teostamiseks (näiteks: tera vahetamine, puhastustööd, jne.).**

Roboti käivitamiseks järgida järgmisi punkte:

- asetada robot niitmisalale;
- vajutage toitenupule „ON/OFF” ja oodake paar sekundit, kuni robot on täielikult käivitatud;
- vajutage töösükli käivitamiseks nupule START/PAUS.

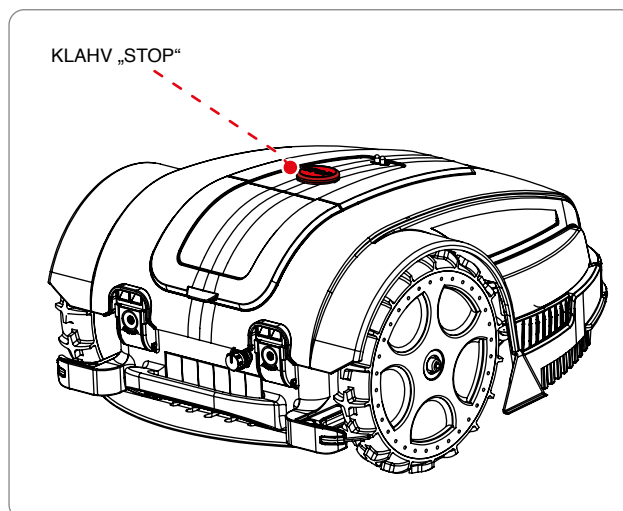

## PIKEM TÖÖPAUS JA VIIMINE TÖÖSEISU

Roboti pikaajalise mittekasutamise korral ning enne niitmishooaega, et tagada nõuetekohane toimimine töö taasalustamisel.

1. Laadida enne talvist hoiulepanekut aku täielikult. Laadida akut vähemalt iga 5 kuu tagant.
2. Viia autoriseeritud edasimüüja juures läbi korriline hooldus. See on roboti heas töökorras hoidmise põhialus. Tavaliselt hõlmab hooldus järgnevaid operatsioone:
  - roboti kere, löiketera ja kõikide teiste liikuvate osade täielik puhastus;
  - roboti sisemuse puhastus;
  - roboti töökorra kontrollimine;
  - kulunud osade, nagu löiketera, kontroll ja vajadusel väljavahetamine harjad (ainult robotitel, mis on varustatud harjadega mootoritega);
  - aku võimsuse kontroll;
  - vajadusel võib edasimüüja laadida ka uue tarkvara;
3. Puhastada hoolikalt robot ja laadimisjaam (vaata „Roboti puhastamine“).
4. Kontrollida võimalikke kulunud või kahjustunud komponente, nagu löiketera ja kaaluda nende väljavahetamist.
5. Paigutada robot kaitstud ja kuiva, sobiva õhutemperatuuriga 10-20 °C ja võõrastele (lapsed, loomad, muud välised kehad, jne.) raskesti juurdepääsetavasse kohta. Hoida robotit temperatuuril alla 20°C, et vähendada akude tühjaks laadimist.
6. Eemaldage toitepistik (A) seinakontaktist.
7. Katta laadimisjaam (C) kinni vältimaks materjali (lehed, paber, jne.) sattumist selle sisemusse ja ühendusplaatide säilitamiseks.

## Viimine tööseisu

Enne roboti viimist tööseisu pärast pikka tööpausi, toimida näidatud moel.

1. Ühendage toitepistik (A) pistik vooluvõrku.
2. Taastada üldine elektritoide.
3. Paigutada robot laadimisjaama.
4. Vajutage nupule „ON/OFF” ja oodake paar sekundit, kuni robot on täielikult sisse lülitunud.
5. Aku märgutuli läheb paariks sekundiks oranžiks, kui laadimisjaam ära tuntakse.
6. Nüüd on robot kasutamiseks valmis (vaata „Programmeerimisrezhiim”).

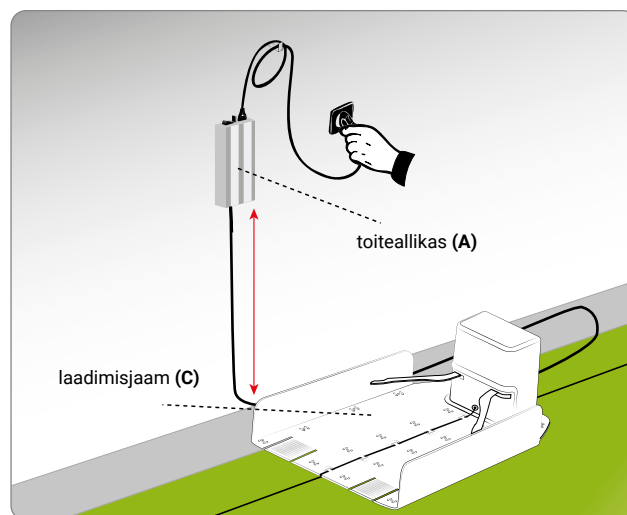

## AKU LAADIMINE PIKEMAKS TÖÖPAUSIKS



### Oht - Tähelepanu

**Keelatud on roboti laadimine plahvatus- või tuleohtlikus keskkonnas.**

1. Toita laadimisjaama elektriga ja veenduda, et plaadid oleks puhtad.
2. Paigutada robot laadimisjaama.
3. Vajutage nupule „ON/OFF” ja oodake paar sekundit, kuni robot on täielikult sisse lülitunud.
4. Aku märgutuli läheb paariks sekundiks oranžiks, kui laadimisjaam ära tuntakse.
5. Veenduge, et märgutuli „AUTO” on kustunud, vajutage vajadusel märgutule väljalülitamiseks nupule „AUTO”.
6. Laadimise lõppedes (ca 6 tundi) vajutada klahvi „OFF” (C).
7. Paigutada robot kaitstud ja kuiva, sobiva õhutemperatuuriga 10-20 °C ja lastele, loomadele, muudele väliskehadele, jne.) raskesti juurdepääsetavasse kohta.

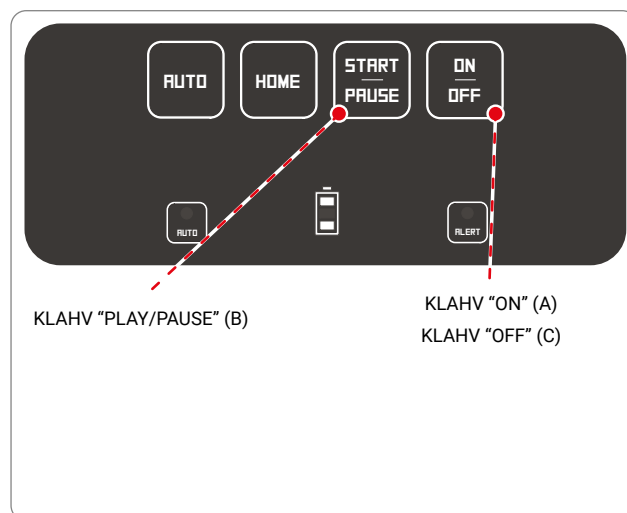

## SOOVITUSED KASUTUSEKS

Järgnevalt on toodud mõned soovitusel, mida tuleb roboti kasutamise ajal järgida:

- ka pärast nõuetekohast ettevalmistust, simuleerida esmakordsel kasutusel mõningaid proovimanöövreid, et teha selgeks juhtseadmed ja põhilised funktsioonid;
- kontrollida põhiorganite kinnituskruvide kinnitust;
- niita muru tihti, et vältida rohu liigset kasvamist;
- ärge kasutage robotit muru, mille kõrgus on lõiketerast **1 cm** (0,40 ") kõrgem, niitmiseks. Kõrge rohu korral tõsta tera kõrgemale, et seda siis järgnevatel päevadel järk-järgult madalamale lasta;
- kui murul on automaatne kastmissüsteem, programmeerida robot nii, et see tuleks laadimisjaama tagasi vähemalt 1 tund enne kastmise algust;
- kontrollida maapinna kallet ja veenduda, et see ei ületaks maksimaalseid lubatud väärtusi, nii et roboti kasutamine ei tekitaks ohtusid;
- soovitage programmeerida roboti nii, et see ei töötaks rohkem, kui vaja, hinnates ka rohu erinevat kasvamist erinevatel aastaegadel, et seda mitte asjatult kulutada ega akude kestust vähendada;
- roboti töötamise ajal vältida ohutuse huvides inimeste (eriti laste, vanurite ja puuetega inimeste) ja koduloomade viibimist tööalal. Selle ohu vältimiseks on soovitatav programmeerida roboti töötegevus sobivatele aegadele.

Tootja ei garanteeri muruniiduk-roboti täielikku ühilduvust teiste traadita süsteemide nagu kaugjuhtimispultide, raadiosaatjate, kuuldeaparaatide, maa-aluste elektriliste loomapiirdeaedade või muu taolisega.

## KORRALINE HOOLDUS

### SOOVITUSED HOOLDUSEKS



**Tähtis**

**Hooldustööde ajal kasutada tootja poolt soovitatud isikukaitsevahendeid, eriti kui töötatakse teraga. Enne hooldustööde teostamist veenduda, et robot oleks peatatud ohutult (vaata „Roboti ohutu seiskamine“).**

### PLAANIJÄRGSE HOOLDUSE AJAVAHEMIKE TABEL

Sagedus	Komponent	Töö tüüp	Viide
Iga nädal	Tera	Puhastada ja kontrollida tera efektiivsust. Vahetada välja, kui tera on löögi tulemusena paindunud või kui on väga kulunud	Vaata „Roboti puhastamine“ Vaata „Tera vahetamine“
	Akulaadija nupud	Puhastada ja kõrvaldada võimalik oksüdatsioon	Vaata „Roboti puhastamine“
	Kontaktplaadid	Puhastada ja kõrvaldada võimalik oksüdatsioon	Vaata „Roboti puhastamine“
	Vihmaandur	Puhastada ja kõrvaldada võimalik oksüdatsioon	Vaata „Roboti puhastamine“
Iga kuu	Robot	Puhastada	Vaata „Roboti puhastamine“
Kord aastas või niitmishooaja lõpus	Robot	Täitke kupong volitatud teeninduskeskuses	Vaata „Pikem tööpauz ja viimine tööseisu“

## ROBOTI PUHASTAMINE

1. Peatada robot ohutustingimustes (vaata „Roboti ohutu peatamine“).



### Ettevaatust - Hoiatus

**Kasutada kaitsekindaid, et vältida kätte löikamise ohtu.**

2. Puhastada roboti kõiki välispindu leiges vees ja neutraalse seebiga niisutatud ja hästi pigistatud käsna, et eemaldada enne kasutamist liigne vesi.



### Ettevaatust - Hoiatus

**Liigse vee kasutamine võib põhjustada lekkimist kahjustades elektrilisi komponente.**

3. Ärge kasutage lahusteid või bensiini, et mitte kahjustada värvitud pindasid ja plastikkomponente.
4. Ärge peske roboti sisemisi osasid ega kasutage rõhuga veejugasid, et mitte kahjustada elektrilisi ja elektroonilisi komponente.



### Ettevaatust - Hoiatus

**Elektriliste ja elektrooniliste komponentide pöördumatu kahjustamise vältimiseks ärge asetage robotit ei osaliselt ega täielikult, vette, kuna see ei ole veekindel.**

5. Kontrollida roboti alumist poolt (lõiketera tsoon, esimesed ja tagumised rattad), kasutada sobivat harja, et eemaldada koorikud ja/või jäägid, mis võiksid takistada roboti nõuetekohast tööd.
6. Eemalada võimalikud rohu- ja lehejätmed robotist haaramise piirkondadest.
7. Puhastada akulaadijate (A) nupud, kontaktplaadid (B) ja kõrvalada võimalikud elektrikontaktidest tingitud oksüdeerumised või jäägid kuiva lapiga ja, vajadusel, peene liivapaberiga.
8. Puhastage vihmaandurit (C) ning eemaldage mustus või võimalik oksüdatsoon.
9. Puhastada laadimisjaama sisemus kogunenud jääkidest.

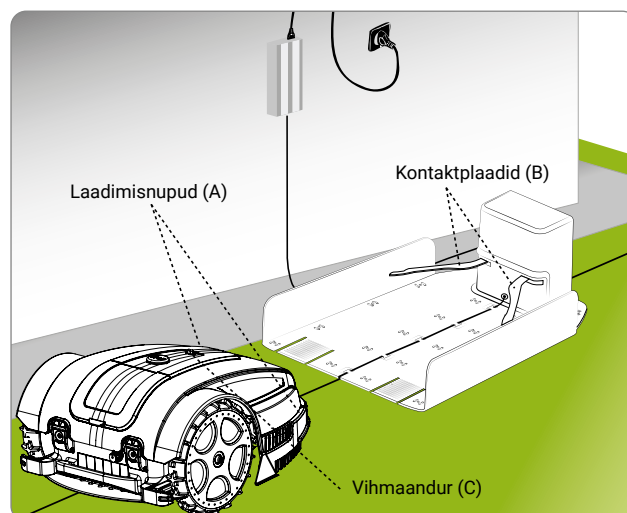

## RIKKED, PÕHJUSED JA PARANDAMINE

Järgnevalt toodud informatsiooni eesmärk on aidata võimalike anomaaliate ja rikete, mis võivad töötamisel tekkida, identifitseerimisel ja parandamisel. Mõningaid rikkeid saab lahendada kasutaja; teised vajavad täpseid tehnilisi oskusi või võimalusi, ja neid saab teostada ainult tunnustatud ja vastavas tegevusvaldkonnas omandatud kogemustega kvalifitseeritud personal.



Kui robot on häireolekus, st selle ALERThoiatustuli põleb või vilgub, võite häire mõistmiseks luua ühenduse nutitelefoni rakendusega.



### Ettevaatust - Hoia

**Peatage robot ohututes tingimustes (vt "Roboti ohutu peatamine"), kui robotit tuleb kontrollida, et vältida selle tera ootamatut käivitumist.**

Rike	Põhjus	Parandamine
Ebaharilik vibratsioon Robot on väga müra-rikas	Lõike-tera kahjustatud	Asendada tera uuega (vaata „Tera vahetamine“)
	Lõike-tera jääkidest (paelad, nõõrid, plastikosad, jne.) ummistatud	Peatada robot ohutustingimustes (vaata „Roboti ohutu peatamine“). Vabastada tera <b>Ettevaatust - Hoia</b> <b>Kasutada kaitsekindaid, et vältida kätte löikamise ohtu</b>
	Robot käivitus ettenägematute takistuste (langenud oksad, unustatud esemed, jne.) juuresolekul	Peatada robot ohutustingimustes (vaata „Roboti ohutu peatamine“)  Eemaldada takistused ja taaskäivitada robot (vaata "Kasutuselepanek – Automaatrežiim")
	Elektrimootori avarii	Parandada või asendada mootor lähimas Teeninduskeskuses
	Liiga kõrge rohi	Tõsta lõikekõrgust (vaata „Lõikekõrguse reguleerimine“)  Teha tavalise muruniitjaga alal eelniitmine
Robot ei paigutu õigesti laadimisjaama	Perimetraaljuhtme või laadimisjaama toitejuhtme vale asend	Kontrollida laadimisjaama ühendust (vaata „Laadimisjaama ja toiteploki paigaldamine“)
	Pinnase vajumine laadimisjaama ümber	Asetada laadimisjaam tasasele ja stabiilsele pinnale (vaata „Süsteemi paigaldamise planeerimine“)
Robot käitub peenarde ümber anomaalselt	Perimetraaljuhe valesti paigutatud	Paigaldada perimetraaljuhe õigesti (vastupäeva) (vaata „Perimetraaljuhtme paigaldamine“)
Robot töötab valel kellaaegadel	Kell valesti seadistatud	Seadistada roboti kell ümber (vaata „Programmeerimisrežiim“)
	Tööaeg on seadistatud valesti	Seadistada tööaeg ümber (vaata „Programmeerimisrežiim“)

Rike	Põhjus	Parandamine
Tööala ei niideta täelikult	Ebapiisavad töötunnid	Pikendada tööaega (vaata „Programmeerimisrezhiim“)
	Koorikuga ja/või jääkidega lõiketera	Peatada robot ohutustingimustes (vaata „Roboti ohutu peatamine“)  <b>Ettevaatust - Hoiatus</b> <b>Kasutada kaitsekindaid, et vältida kätte löikamise ohtu.</b> Puhastada lõiketera
	Lõiketera kulunud	Asendada tera originaalvaruosaga (vaata „Tera vahetamine“)
	Roboti tegeliku võimsuse suhtes liiga suur tööala	Kohandada tööala (vaata „Tehnilised andmed“)
	Akude eluiga hakkab läbi saama	Asendada akud originaalvaruosadega (vaata „Akude vahetamine“)
	Akusid ei laeta täielikult	Puhastada ja eemaldada akude kontaktpunktidest võimalik oksüdatsioon (vaata „Roboti puhastamine“).
Lisaala ei niideta täielikult	Vale programmeerimine	Programmeerida õigesti lisaala (vaata „Programmeerimisrezhiim“)
 Aeglane oranžilt vilkumine	Kuupäeva ja kellaaega pole seadistatud.	Looge kuupäeva ja kellaaega värskendamiseks ühendus nutitelefoni rakendusega.
	Lõikeketas kahjustatud	Vahetage tera uue vastu (vt „Tera vahetamine“).
	Lõiketera jääkide tõttu blokeeritud (lindid, köied, kiletükid vms)	Peatage robot ohututes tingimustes (vt „Roboti ohutu peatamine“).  <b>Hoiatus - Ettevaatust!</b> <b>Kasutage kaitsekindaid, et vältida kätte löikamise ohtu</b> Vabastage tera takistustest.
	Liiga kõrge rohi	Suurendage niitmiskõrgust (vt Reguleeritav lõikekõrgus).
Robot on maast üles tõstetud	Kontrollige, et robot ei ole blokeeritud ega mingi objektiga takistatud. Puhastage ja eemaldage kesta alt võimalikud murujäägid, mis võivad andureid takistada.	
 Kiire vilkumine oranžilt	Pärast väljalülitusnupule „off“ vajutamist hakkab märgutuli kiirelt vilkuma.	Looge ühendus nutitelefoni rakendusega ja sisestage roboti PIN-kood.
	Perimeetri traat ei ole õieti ühendatud (kaabel rebenenud, puudub elektriühendus vms).	Kontrollige elektritoite funktsionaalsust, toiteallika ja laadimisjaama õiget ühendatust (vt „Laadimisjaama ja toiteallika paigaldamine“).
	Perimeetrist väljas robot kaldus	Piirake liigselt kaldus ala (vt „Seadme paigaldamise planeerimine“).
	Robot perimeetrist väljas	Veenduge, et juhe on korralikult paigaldatud (ülemäärast sügavust, metallesemete lähedust, kahte elementi eraldav vahemaa on väiksem kui 70 cm jne) (vt „Seadme paigaldamise planeerimine“).
	Robot lillepeenras	Paigutage piirdetraat korrektselt (vastupäeva) (vt „Piirdetraadi paigaldus“).

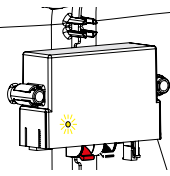
Rike	Põhjus	Parandamine
 Oranž põleb pidevalt	Parandamatu viga.	Lülitage robot välja ja uuesti sisse. Kui probleem ei lahene, pöörduge lähima volitatud teeninduskeskuse poole.
	Led (C) ei lülitu sisse	Puudub toitepinge Kontrollida toiteploki õiget ühendust elektrivõrku
	Saatja led (C) on sisse lülitatud	Kaitse on katki Lasta kaitse vahetada lähimas volitatud Teeninduskeskuses
	Perimetraaljuhe on katki	Peatada robot ohutustingimustes (vaata „Roboti ohutu peatamine“). Ühendada lahti toiteploki elektripistik. Teostada perimetraaljuhtme ühendamine

## KOMPONENTIDE VAHETAMINE

### SOOVITUSED OSADE VAHETAMISEKS



#### Tähtis

Teostada asendus- ja parandustoiminguid vastavalt ehitaja antud juhtnõrdele või pöörduge teeninduskeskuse poole, kui antud toiminguid kasutusjuhendus mainitud ei ole.

### AKUDE ASENDAMINE



#### Tähtis

Asendada akud volitatud teeninduskeskuses.

### TERA ASENDAMINE

ET

1. peatada robot ohutustingimustes (vaata „Roboti ohutu peatamine“).



#### Tähtis

**Kasutada kaitsekindaid, et vältida kätte löikamise ohtu.**

Asendada ainult seadmega sobivate originaalteradega.

**MUDEL:** A032DE0, A035BA0, 9035DE0

**Lõiketera kood:** 075Z07800A

- pöörata robot ümber ja toetada nii, et kapotikate ei saaks vigastada.
- keerata lahti kruvid (B) tera (A) lahtimonteerimiseks.
- sisestada uus tera ja kinnitada kruvid.
- pöörata robot tagasi tööasendisse.

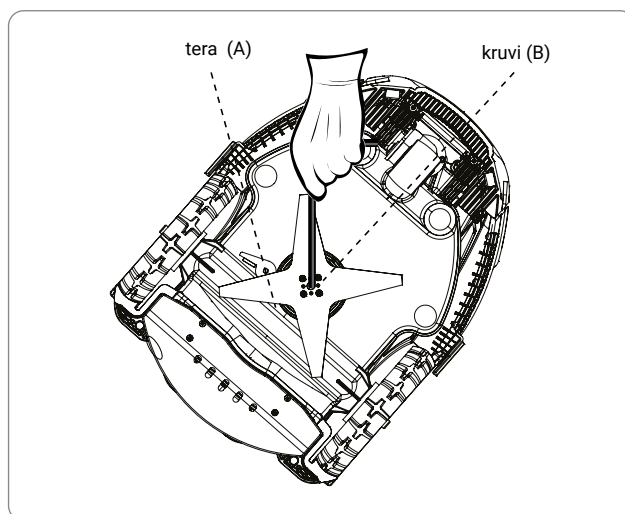



- Käesolevat toodet klassifitseeritakse selle kasuliku eluea lõpus elektri- ja elektroonikaseadmete jäätmetena (WEEE) ning seda on seetõttu keelatud realiseerida tavalise olmeprügi, segaolmejäätmete (sorteerimata) ja ka sorteeritud olmejäätmete (ringlussevõetavate) hulgas.
- Kasutaja peab nõustuma toote ringlussevõtuga vastavalt kohalikule seadusandlusele; see tähendab, et ta peab eraldama elektrilised ja elektroonilised komponendid ning need viskama eraldi vastavatesse elektri- ja elektroonikaseadmete jäätmejaamadesse, või siis tagastama terve seadme müüjale uue seadme ostmishetkel. Eeskirju eirav elektri- ja elektroonikaseadmete käitlemine on rikkumise toimepaneku asupaiga seadustega karistatav.
- Elektri- ja elektroonikaseadmetes sisalduvad ohtlikud ained võivad kahjustada keskkonda ja inimeste tervist, seetõttu on kasutajal oluline roll aidata kaasa elektri- ja elektroonikaseadmete korduvkasutamise, ringlussevõttu ja muud elektri- ja elektroonikaseadmete jäätmete taaskasutamist.
- Kõik komponendid, mis peavad olema eraldatud ja hävitatud teatud kindlal viisil, on märgitud spetsiaalse märgistusega.



### Oht - Tähelepanu

**Elektri- ja elektroonikaseadmete jäätmed võivad sisaldada ohtlikke aineid, millel võib olla kahjulik mõju keskkonnale ja tervisele. Elektri- ja elektroonikaseadmete jäätmed tuleb realiseerida nõuetekohaselt ja ainult vastavates kogumispunktides.**

- Pakend – toote pakend on valmistatud taaskasutatavast materjalist ja tuleb realiseerida jätkusuutlikul viisil selleks ette nähtud konteinerites või vastavates kogumiskeskustes.
- Patareid – vanad või tühjad patareid sisaldavad keskkonnale ja tervisele kahjulikke aineid ning seetõttu ei tohi neid realiseerida tavalise olmeprügi hulgas. Kasutaja on kohustatud realiseerima akud jätkusuutlikul viisil selleks ette nähtud kogumiskonteinerites või vastavates kogumiskeskustes.

**ZUCCHETTI Centro Sistemi S.p.A. Via Lungarno 305/A Terranuova B.ni (AR) ITALY**

Kinnitab omal vastutusel, et allolev toode:

automaatne akul toimiv robotniiduk, mudel A032DE0, A035BA0, 9035DE0, vastab järgnevale Euroopa Liidu direktiividele kehtivate ohutus-, tervise- ja keskkonnakaitsenõuete kohta:

**Masinate direktiiv 2006/42/EÜ, elektromagnetilise ühilduvuse direktiiv 2014/30/EL, raadio direktiivi (RED) 2014/53/EL, ohtlike ainete direktiiv (RoHS) 2011/65/EL, WEEE direktiivi 2012/19/EL, müra direktiiv 2005/88/EÜ;**

vastab järgnevale ühtlustatud standarditele:

EN 50636-2-107:2015 + A1:2018 e EN 60335-1: 2012 + A13:2017 (ohutus);

EN 62233:2008 (elektromagnetväljad);

EN 55014-1:2017 (emissioon);

EN 61000-3-2:2014 e EN 61000-3-3:2013 (emissioon);

EN 55014-2:2015 (immuunsus);

EN 50419:2006 (Elektri- ja elektroonikaseadmete jäätmed – Seadmete märgistamine);

ETSI EN 301 489-1 V2.1.1 (Elektromagnetiline ühilduvus)

ETSI EN 301 489-17 V3.1.1 (Elektromagnetiline ühilduvus)

ETSI EN 300 328 V2.1.1 (Raadio spektritõhusus)

ETSI EN 303 447 V1.1.1 (Raadio spektritõhusus)

Mudelid mis on varustatud "Moodul Connect (GPS, GPRS)":

ETSI EN 301 511 V12.5.1 (Raadio spektritõhusus)

teatab samuti, et vastavalt direktiivile 2005/88/EÜ on müratase LWA usaldusväärse valimi põhjal 59 dB ± 2.0 dB (sagedusarakteristikul A standardse nulltaseme 1 pW suhtes), garanteeritud müratase LWA on madalam kui 61 dB (sagedusarakteristikul A standardse nulltaseme 1 pW suhtes) ning direktiividele 2005/88/EÜ ja 2006/42/EÜ vastavad tehnilised toimikud on koostatud aadressil Zucchetti Centro Sistemi S.p.A. Via Lungarno 305/a Terranuova B.ni (AR) Itaalia.

Terranuova B.ni 02/10/2019

Bernini Fabrizio  
(Tegevjuht)



## GARANTIINGIMUSED

Zucchetti Centro Sistemi S.p.A (ZCS) garanteerib oma klientidele kõigi Euroopa direktiivis 1999/44/CE sisalduvate õiguste rakendamise.

Täpsemalt on garantiiga kaetud võimalikud materjali- või tootmisvead vähemalt 2 (kaks) aastat pärast algset ostukuupäeva. ZCS ei garanteeri toote katkestusteta ega veatut tööd ning ei vastuta kahju eest, mille on põhjustanud juhiste valesti mõistmine. Lisaks sellele ei kehti käesolev garantii järgnevale: esteetilised kahjustused nagu kriimud, lõiked ja mõlgid; kuluartiklid (nt patareid), v.a. juhul, kui seadme kahjustused on tekkinud defektsete materjalide või tootmisvea tõttu; kahju, mis tuleneb toote kasutamisest lisaseadmetega, mida ei ole tootnud ega müünud ZCS; õnnetustest tulenev kahju, väärarvitamine, vale kasutamine, üleujutused, tulekahju või muud loodusnähtused või välised põhjused; kahjustused tootes, mida ZCS-i teenusepakkuja on teostanud ilma ZCS-i kirjaliku loata.

ZCS säilitab ainuõiguse parandada ja asendada (uue või hiljuti renoveeritud tootega) toodet ja selle osi, või pakkuda oma äranägemisel kogu ostuhinna hüvitamist. Hüvitamise korral tuleb toode, mille eest hüvitust saadakse, ZCS-ile tagastada ja see muutub jälle ZCS-i omandiks.

Garantiiaja jooksul parandab või asendab ZCS tavapärase kasutamise käigus kahjustatud komponente. Remont või asendamine võib hõlmata selliste osade ja/või üksuste kasutamist, mida ZCS on hiljuti remontinud. Lisaks jätab ZCS endale õiguse kasutada sama väärtuse ja konstruktsiooniga varuosi, üksusi või komponente. Remondi- või asendustöodes kasutatud osade või tööjõukulud ei pea tasuma klient. Klient tasub selle asemel transpordikulud. Kui toode või osa asendatakse, muutub mistahes asendatud objekt kasutaja omandiks ja asendatav osa läheb ZCS-i omandisse.

Käesolev garantii ei mõjuta ostja õigusi, mis on kehtestatud kehtivate siseriiklike seadustega, piiramata nende seadustega kehtestatud tasusid, mille ostja tasub garantii teostamiseks.

Osturiigi piiratud garantii tähendab seda, et garantiid kasutatakse ainult müügipunktis, kust robot osteti või lähimas teeninduskeskuses. Defektne robot tuleb viia isiklikult edasimüüjale või lähimasse teeninduskeskusesse. Ostja enda kulul kulleriga saatmise korral peab ostja pakkima pakendi originaalpakendisse ja sellega peab kaasas olema arve või ostukviitungi koopia, sh ostukuupäev, seerianumber ja probleemi kirjeldus.

### TINGIMUSED JA PIIRANGUD

- Pöörduge teabe saamiseks garantii rakendamise kohta ja mistahes info saamiseks müügipunkti.
- See garantii kehtib ainult siis, kui:
  - defektne toode esitatakse koos originaalarve või ostukviitungiga, millel on näha ostukuupäev ja edasimüüja nimi.
- Käesolev garantii kaotab kehtivuse, kui:
  - toodet ei kasutata vastavalt kasutus- ja hooldusjuhiste;le;
  - paigaldus või kasutamine ei vasta kasutusjuhenditele;
  - seerianumber on kustunud või muutunud loetamatuks;
  - kasutatakse mistahes lubamata välisseadet või toodet muudetakse;
  - kasutatakse mitteoriginaalseid varuosi või tarvikuid;
  - mõnda osa või tarvikut muudetakse omavoliliselt;
  - hooldustöid teostab klient ise või neid teevad volitamata kolmandad osapooled;
  - robotis, toiteallikas, laadijas või lisaseadetes ilmneb rikkeid, mis tulenevad kliimast: nagu näiteks välkudest, laviinist, maalihetest, liigpingest, elektrilöökidest, äikesetormist, üleujutustest, loodusõnnetustest vms.
- Garantiist välja jätmine ja piirangud:
  - garantii alla ei kuulu kulumiskindlad osad, nagu näiteks harjad, lõiketerad, piirdetraadid, naelad, rihmad, rattad, kaablid ega ühenduskaablid;
  - plastmassist välisosad, milles ei ole tootmisvigu. plastmassosade värvimuutus, mis tuleneb looduslikest mõjudest või keemilistest ainetest;
  - patarei garantii on piiratud ainult tootmisvigadega ja see kehtib esimese 24 elukuu jooksul;
  - mootoritel on 2-aastane garantii, mis on siiski piiratud 3000 töötunniga.

### GARANTIITEENINDUSE TAOTLEMINE

Garantiiteeninduse ja konkreetsete juhiste saamiseks selle kohta, kuhu ja kuidas ZCS-i toode hooldamiseks tagastada, tuleb võtta ühendust müügipunktiga, kust robot osteti või lähima teeninduskeskusega. Garantiioiguse kasutamiseks peab ostja esitama toote algselt edasimüüjalt saadud ostuarve või -kviitungi originaali. Garantii on piiratud riigiga, kus ZCS või volitatud edasimüüjad on toote algselt müünud.

### TÄIENDAVALD MÕISTED

#### Kohapealne abi

- Kliendile ei ole ette nähtud tootega seotud kohapealset abi ka mitte garantiiaja jooksul.
- Kui tekib kohapeal sekkumise vajadus, võetakse tasu kõne eest ning kõnesoleva teeninduskeskuse tunnitasu.

#### Soovitused

- Hoidke originaalpakend alles.
- Hoidke alles arve või ostukviitung (nende puudumine põhjustab garantii katkemise).

#### Tähelepanu

- Klient on kohustatud kasutusjuhendit hoolikalt lugema ja rangelt järgima.