

HOVEDINDEKS

Generelle oplysninger	2
Formålet med manualen.....	2
Identifikation af fabrikant og apparat.....	3
Oplysninger om sikkerhed	3
Sikkerhedsanvisninger.....	3
Sikkerhedssignaler.....	5
Tekniske oplysninger	6
Tekniske data.....	6
Generel beskrivelse af apparatet.....	7
Hovedkomponenter.....	8
Installation	9
Pakning og udpakning.....	9
Planlægning af installationen.....	9
Forberedelse og afgrænsning af arbejdsområderne.....	10
Hældninger.....	13
Stejle hældninger.....	13
Mulige genstande inden for arbejdsområdet og sikkerhedsafstande i forbindelse hermed.....	14
Justeringer	15
Tips til justeringerne.....	15
Justering af klippehøjde.....	15
Brug og funktion uden sæt med automatisk ladestation	16
Skal udføres før brug.....	16
Beskrivelse af betjeningspanelet og menuerne.....	16
Betydning af lysdiodekombinationerne.....	17
Idrifttagning.....	17
Idrifttagning via app.....	18
Ibrugtagning med programmeret/forsinket start.....	18
Sikkerhedsstandsning af robotten.....	19
Standning af robotten.....	19
Planlægning og installation af sæt med automatisk ladestation.....	20
Installation af ledetråd.....	26
Opladning af batterierne første gang.....	27
Funktion og brug	28
Skal udføres før brug.....	28
Beskrivelse af betjeningspanelet og menuerne.....	28
Ibrugtagning med sættet med automatisk ladestation.....	29
Brug af robotten i lukkede områder uden ladestation.....	30
Adgang til menuen via app.....	30
Indstilling af brugermenu via mobil applikation.....	30
Menuindstilling - programmeringstilstand.....	31
Konfigurer "connect"-modulet.....	33
Langvarig stilstand og efterfølgende ibrugtagning.....	34
Opladning af batterierne ved langvarig stilstand.....	35
Tips til brugen.....	36
Almindelig vedligeholdelse	36
Tips til vedligeholdelsen.....	36
Terminer for planlagt vedligeholdelse.....	36
Rengøring af robotten.....	37
Fejlfinding.....	38
Fejl, årsager og løsninger	38
Udskiftning af delene	40
Tips til udskiftningen af delene.....	40
Udskiftning af batterierne.....	40
Udskiftning af kniven.....	40
Bortskaffelse af robotten.....	41
Oplysninger om produktets overensstemmelse	42
Product compliance information	42
Garantiregler	43
Garantibegrænsninger.....	43
Sådan gør du for at få assistance i garantiperioden.....	43
Yderligere definitioner.....	43

Det er forbudt at gengive dette dokument eller dele heraf uden skriftlig tilladelse fra fabrikanten. Fabrikanten bestræber sig på at føre en politik kendetegnet ved løbende forbedringer og forbeholder sig derfor ret til at ændre dette dokument uden forudgående varsel, forudsat at dette ikke udgør en risiko for sikkerheden.
© 2008 - Tekster, illustrationer og layout af: Tipolito La Zecca. Teksterne må gerne gengives i deres helhed eller delvist, forudsat at forfatteren citeres.

FORMÅLET MED MANUALEN

- Denne brugermanual, som udgør en egentlig del af apparatet, er skrevet af fabrikanten for at give de personer, som har tilladelse til at arbejde med apparatet under dets forventede levetid, de nødvendige oplysninger.
- Ud over at tage en god anvendelsesteknik i brug, skal modtagerne af oplysningerne læse anvisningerne omhyggeligt og overholde dem konsekvent.
- Disse oplysninger leveres oprindeligt af Fabrikanten.
- Læsning af disse oplysninger vil gøre det muligt at undgå risici for den personlige sundhed og sikkerhed såvel som økonomiske skader.
- Denne manual skal opbevares på et kendt og let tilgængeligt sted under apparatets hele levetid, således at den altid er til rådighed, når der opstår behov for at slå op i den.
- Det kan forekomme, at enkelte oplysninger og billeder i denne manual ikke svarer fuldstændigt til det apparat, du ejer - dette vil dog ikke gå ud over funktionaliteten.
- Fabrikanten forbeholder sig ret til at foretage ændringer uden forudgående varsel af nogen art.
- For at fremhæve vigtige dele af teksten eller angive vigtige specifikationer er der anvendt symboler, hvis betydning er beskrevet nedenfor.

DA



Fare - Pas på!

Dette symbol betegner meget farlige situationer, hvor den personlige sundhed og sikkerhed kan udsættes for alvorlig risiko, hvis faren ignoreres.



Forsigtig - Advarsel

Dette symbol angiver, at det er nødvendigt at udvise passende adfærd for ikke at bringe den personlige sundhed og sikkerhed under fare og for ikke at medføre økonomiske skader.



Vigtig

Dette symbol betegner ganske vigtige tekniske oplysninger, der ikke bør overses.

IDENTIFIKATION AF FABRIKANT OG APPARAT

Det viste identifikationsskilt er placeret direkte på apparatet. Skiltet indeholder referencer og alle de oplysninger, som har afgørende betydning for sikkerheden under arbejdet.

Hvis du har brug for support, er du velkommen til at kontakte fabrikantens serviceafdeling eller et af de autoriserede centre. Ved anmodning om teknisk assistance bedes du oplyse dataene på identifikationsskiltet, det omtrentlige antal timer, apparatet har været i brug, og den type fejl, der er konstateret.

- A. Identifikation af fabrikanten.
- B. CE-overensstemmelsesmærkning.
- C. Model og version / serienummer / fabriktionsår.
- D. tekniske data: spænding, strøm, kapslingsklasse, vægt, klippebredde.

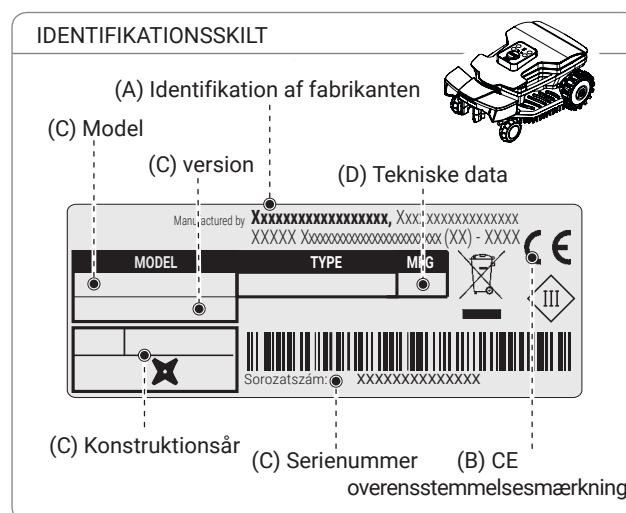

OPLYSNINGER OM SIKKERHED

Producenten har været specielt opmærksom på aspekter, som kan udgøre en risiko for sikkerheden og helbredet for de personer, som anvender apparatet. Formålet med disse oplysninger er at gøre brugerne opmærksom på, at de skal udvise speciel forsigtighed for at forebygge alle risici.



SIKKERHEDSANVISNINGER









DETTE PRODUKT INDEHOLDER SKARPE DELE - DET ER IKKE ET STYKKE LEGETØJ!

- Det anbefales at læse hele manualen og at sikre sig, at indholdet er forstået til fulde, dette gælder specielt alle sikkerhedsoplysningerne. Anvend kun apparatet til de formål, som er forudsat af producenten. Følg nøje anvisningerne til brug, vedligeholdelse og reparation.
- Under robotens drift skal man sikre sig, at der i arbejdsområdet ikke befinder sig personer, især børn, ældre eller handicappede eller husdyr. Hvis dette derimod er tilfældet, anbefales det at programmere robotten til at arbejde i de timer, hvor der ikke er personer i området. Overvåg altid apparatet, hvis der er husdyr, børn eller andre personer i nærheden. Stands straks personer eller husdyr, hvis de er på kollisionskurs med robotten.
- I driftsområder, der ikke er afgrænset af et hegn, der er vanskeligt at springe over, bør man overvåge apparatet under drift.
- Advarselsskilte bør placeres omkring robotplæneklipperens arbejdsområde, hvis denne anvendes i offentlige områder. Signalerne bør vise følgende tekst: **"Pas på! Automatisk plæneklipper! Hold dig væk fra bilen! Overvåg børn!"**
- Denne robot er ikke beregnet til at blive benyttet af børn eller af personer med reducerede fysiske, sensoriske eller mentale egenskaber eller som ikke har erfaring med og/eller kendskab til apparatet, medmindre de overvåges af en person, der er ansvarlig for deres sikkerhed og som har modtaget oplæring i apparatets funktion og anvendelse. Børn skal altid holdes under opsyn for at sikre, at de ikke leger med apparatet.
- Robotten må ikke benyttes af personer, der ikke kender dens funktion og opførsel.
- Servicepersonale der udfører vedligeholdelse og reparation skal være grundigt bekendt med robotens karakteristika og de relevante sikkerhedsforskrifter. Vejledningen bør læses omhyggeligt og være forstået fuldt ud, før robotten tages i brug.
- Der må kun anvendes originale reservedele, og man må ikke ændre på robotens design eller manipulere, fjerne eller omgå de installerede sikkerhedsanordninger. Producenten fraskriver sig ethvert ansvar, hvis der bruges uoriginale reservedele. Manglende overholdelse af dette krav kan medføre alvorlige risici for de involverede personers helbred og sikkerhed.

- Kontroller at der ikke er legetøj, værktøj, grene, tøj eller andre objekter på græsplænen, der kan beskadige knivene. Eventuelle objekter på græsplænen kan også beskadige eller blokere robotten.
- Man må aldrig sætte sig på robotten. Løft aldrig robotten op for at se kniven efter eller for at transportere den, mens den er i drift. Undgå at stikke hænder og fødder ind under robotten, mens den er i bevægelse.
- Lad ikke robotten arbejde, mens vandingssystemet kører. I dette tilfælde programmeres robotten og vandingssystemet, så de ikke arbejder i de samme tidsrum. Robotten må ikke vaskes med højtryksvandstråler eller nedsænkes helt eller delvist i vand, da den ikke er vandtæt.
- Brugeren skal frakoble strømforsyningen og aktivere sikkerhedsanordningen, før enhver form for regulering eller vedligeholdelse udføres. Anvend personligt sikkerhedsudstyr som foreskrevet af producenten, specielt bør man iføre sig beskyttelseshandsker, når man udfører arbejde på kniven.
- Rengøring og vedligeholdelse der bør udføres af brugeren, må ikke foretages af børn uden tilsyn af en voksen.
- Anvend ikke robotten, hvis kniven er beskadiget. Kniven skal udskiftes.
- Anvend ikke robotten, hvis dens ydre dele er beskadigede. Hvis robotten har mekaniske skader, skal de relevante dele udskiftes.
- Anvend ikke robotten, hvis strømforsyningsledningen til transformeren er beskadiget. En beskadiget ledning kan medføre risiko for kontakt med dele under spænding. Ledningen skal udskiftes af producenten eller af dennes godkendte kundeservice, eller af en anden kvalificeret person for at undgå enhver risiko.
- Hvis strømledningen bliver beskadiget under brug, trykkes på "STOP" for at standse robotten og frakoble stikket til strømforsyningen fra stikkontakten.
- Kontroller robotten med jævne mellemrum for at sikre, at kniven, monteringsskrue og skæremekanismen ikke er slidte eller beskadigede. Sørg for at alle møtrikker, bolte og skrue er strammet korrekt for at sikre, at robotten er klar til drift.
- Hvis strømledningen bliver beskadiget under brug, trykkes på "STOP" for at standse robotten og frakoble stikket til strømforsyningen fra stikkontakten.
- Det er absolut ikke tilladt at anvende og genoplade robotten i områder med eksplosiv eller brandbar atmosfære.
- Kun strømforsyningen og opladeren leveret af producenten, må benyttes. Ukorrekt brug kan forårsage elektrisk stød, overophedning eller lækage af korroderende batterivæske. I tilfælde af væskelækage skal batteriet vaskes med vand / neutraliserende væske, i tilfælde af kontakt med øjnene søges læge.

DA

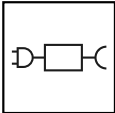
SIKKERHEDSSIGNALER

	<p>Læs brugsanvisningerne omhyggeligt og sørg for at forstå deres betydning, inden apparatet tages i brug.</p>		<p>Overhold en passende sikkerhedsafstand til apparatet, mens den er i brug.</p> <p>Man skal altid sikre sig, at personer (især børn, ældre mennesker eller handicappede) eller husdyr ikke befinder sig i arbejdsområdet, mens robotten er i brug.</p> <p>Hold børn, andre personer og husdyr på sikker afstand, mens apparatet arbejder.</p> <p>For at undgå denne risiko anbefaler vi, at robotten programmeres til at arbejde på passende tidspunkter.</p>
	<p>Berør ikke den roterende kniv. Stik aldrig fødder eller hænder ind under apparatet, mens det er i brug. Vent, indtil kniven og de roterende dele er standset fuldstændigt.</p>		<p>Advarsel! Apparatet må ikke renses eller vaskes ved hjælp af vandstr</p> <p>Man skal altid sikre sig, at personer (især børn, ældre mennesker eller handicappede) eller husdyr ikke befinder sig i arbejdsområdet, mens robotten er i brug.</p> <p>Hold børn, andre personer og husdyr på sikker afstand, mens apparatet arbejder.</p> <p>For at undgå denne risiko anbefaler vi, at robotten programmeres til at arbejde på passende tidspunkter.</p>
	<p>Stig ikke op på apparatet.</p>		<p>Anvend kun robotten med de typer strømforsyninger, der er angivet i afsnittet "Tekniske data" i kapitlet "Tekniske informationer".</p>
	<p>Aktivér sikkerhedsanordningen inden arbejde på eller løft af apparatet.</p>		

TEKNISKE DATA

Beskrivelse		Model		
		B015DEZ		B020DEZ
SÆT MED AUTOMATISK LADESTATION		Optional	Ja	Ja
Anbefalet maksimumsoverflade, som kan klippes				
Arbejdskapacitet (-20%(*))	m ² (sq ')	400 (4300')	800 (8611')	1000 (10763')
Caratteristiche				
Størrelse (b x h x d)	mm	453x296x220		
Robottens vægt (inkl. batteri) Batteri	kg	7,5		
Klippehøjde (Min-Max)	mm (")	25-70 (0,98-2,75")		
Knivens diameter	mm (")	180 (7,08 ")		
Klingens hastighed	omdr./min	4200		
Kørehastighed	Meter/ minuttet	28 (91,8 ')		
Maksimal anbefalet og kontrolleret hældning (*)	%	45% kan tillades afhængigt af græsplænen og de monterede tilbehør. 35% maksimal kontrolleret og anbefalet. Under forhold med jævn græsplæne. 20% i nærheden af yderkanten eller tråd.		
Omgivelsestemperatur under arbejdet	Max °C	ROBOT: -10°(14 F.) (Min) +50° (122 F.) (Max) BATTERIOPLADER: -10°(14 F.) (Min) +40° (104 F.) (Max)	LADESTATIONEN -10°(14 F.) (Min) +45° (113 F.) (Max)	ROBOT: -10°(14 F.) (Min) +50° (122 F.) (Max) BATTERIOPLADER: -10°(14 F.) (Min) +40° (104 F.) (Max) LADESTATIONEN: -10°(14 F.) (Min) +45°(113 F.) (Max)
Målt lydeffektniveauet	dB(A)	59		
Klasse for beskyttelse mod vand	IP	ROBOT: IPx5 BATTERIOPLADER: IPx4	LADESTATIONEN: IPx4	ROBOT: IPx5 BATTERIOPLADER: IPx4 LADESTATIONEN: IPx4
Elektriske egenskaber				
Strømforsyning (for lithiumbatteri)		SOY-2940230 Indgang: 100-240 V~; 1.8A; 50/60Hz; Klasse 1 Udgang: 29.4V ; ---; 2.3A - Alternativ kode - Mean Well OWA-60E-30ZCT Indgang: 100-240 V~; 1.2A; 50/60 Hz; Klasse 2 Udgang: 29.4V --- ; 2.0A		
Batteri- og opladningstype				
Genopladeligt lithium-ion batteri (mærkespænding)		25.9V - 5.0 Ah		
Gennemsnitlig ladetid	hh:mm	2:30	2:00	2:00
Gennemsnitlig arbejdstid efter en fuldstændig ladecyklus (*)	hh:mm	03:00	04:00	04:00

(*) Afhængigt af græsplænenes forhold, græssets længde og kompleksiteten af det areal, der skal klippes.

Frekvenser				
Transmitter til robotguide			Frekvensbånd af arbejde (Hz) 500 - 60000 Maksimal radiofrekvens effekt (dBm) < 10	
Bluetooth			Frekvensbånd af arbejde (Hz) 2402 - 2480 Maksimal radiofrekvens effekt (dBm) < 14	
GSM			Frekvensbånd af arbejde (Hz) 850/900/1800/1900 Maksimal radiofrekvens effekt (dBm) < 33	
Tilbehør / ekstraudstyr /funktion				
Områder, der kan håndteres (inklusive hovedområdet)		1	4	4
Regnsensor		standard		
ECO-funktion. Auto indstilling (patenteret)		standard		
Connect modul (GPS, GPRS)		NO		Optional
Metoder for tilbagevenden til ladestationen		-	"V-Meter" - "følg kabel"	"V-Meter" - "følg kabel"
Maksimal længde af tråd (vejledende, beregnet med udgangspunkt i en regelmæssig omkreds)	m (')	-	600 (1968')	600 (1968')

(*) Afhængigt af græsplænenes forhold, græssets længde og kompleksiteten af det areal, der skal klippes.

GENEREL BESKRIVELSE AF APPARATET

Apparatet er en robot designet og fremstillet for automatisk at klippe græs i boligernes haver og græsplæner på et hvilket som helst tidspunkt af døgnet. Robotten er lille, kompakt, støjsvag og let at transportere.

Når robotten er i drift, klipper den området afgrænset af gulvbelægnings og/eller barrierer (hegn, mure osv.).

Når robotten registrerer, at der ikke er græs, eller støder på en forhindring, ændrer den tilfældigt bane og kører i den nye retning.

Efter princippet om tilfældig funktion udfører robotten automatisk og fuldstændig klipning af den afgrænsede græsplæne (se figur).

Robotten er i stand til at genkende tilstedeværelsen af højere og/eller tykkere græs i et område af haven og kan, hvis den finder det nødvendigt, automatisk starte en spiralbevægelse for at sikre en perfekt færdiggørelse af klipningen på græsplænen.

Det maksimale plæneareal, som robotten er i stand til at klippe, afhænger af en række faktorer:

- robottens model og installerede batterier;
- områdets egenskaber (uregelmæssige konturer, ujævn overflade, splitning af arealet osv.);
- græsplænenes karakteristika (græssets type og højde, fugtighed osv.);
- knivens tilstand (om den er slebet effektivt, fri for snavs og aflejringer osv.).

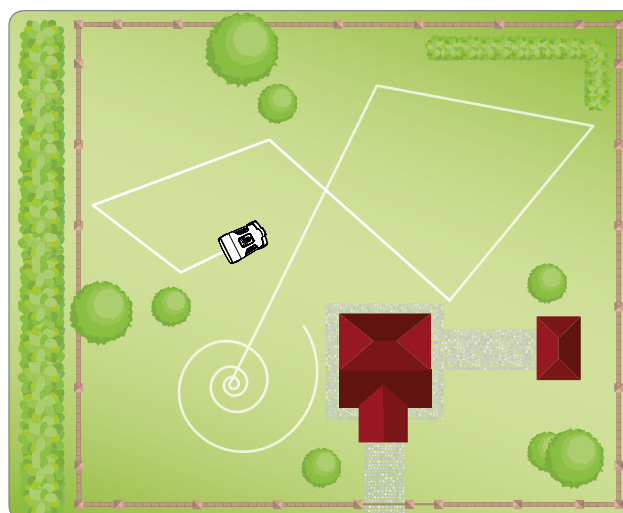

HOVEDKOMPONENTER

MODEL		B015DEZ	B020DEZ
Version		A	A
①	Robot	✓	✓
②	Betjeningstastatur	✓	✓
③	Regnsensor	✓	✓
④	Batteri	✓	✓
⑤	Håndtag	✓	✓
⑥	Kniv	✓	✓
⑦	Strømforsyning	✓	✓
⑧	Brugsanvisning	✓	✓
⑨	Nøgle til justering af klippehøjde	✓	✓
KIT ⑩ ⑪ ⑫ ⑬ ⑭		Optional	✓

DA



Vigtigt

Sættet med automatisk ladestation sælges i nogle salgskonfigurationer separat.

SÆT MED AUTOMATISK LADESTATION

⑩	Oprullet tråd	50m
⑪	Pløkker	40
⑫	Ladestationen	✓
⑬	Sender	✓
⑭	Samling til tråd	Optional

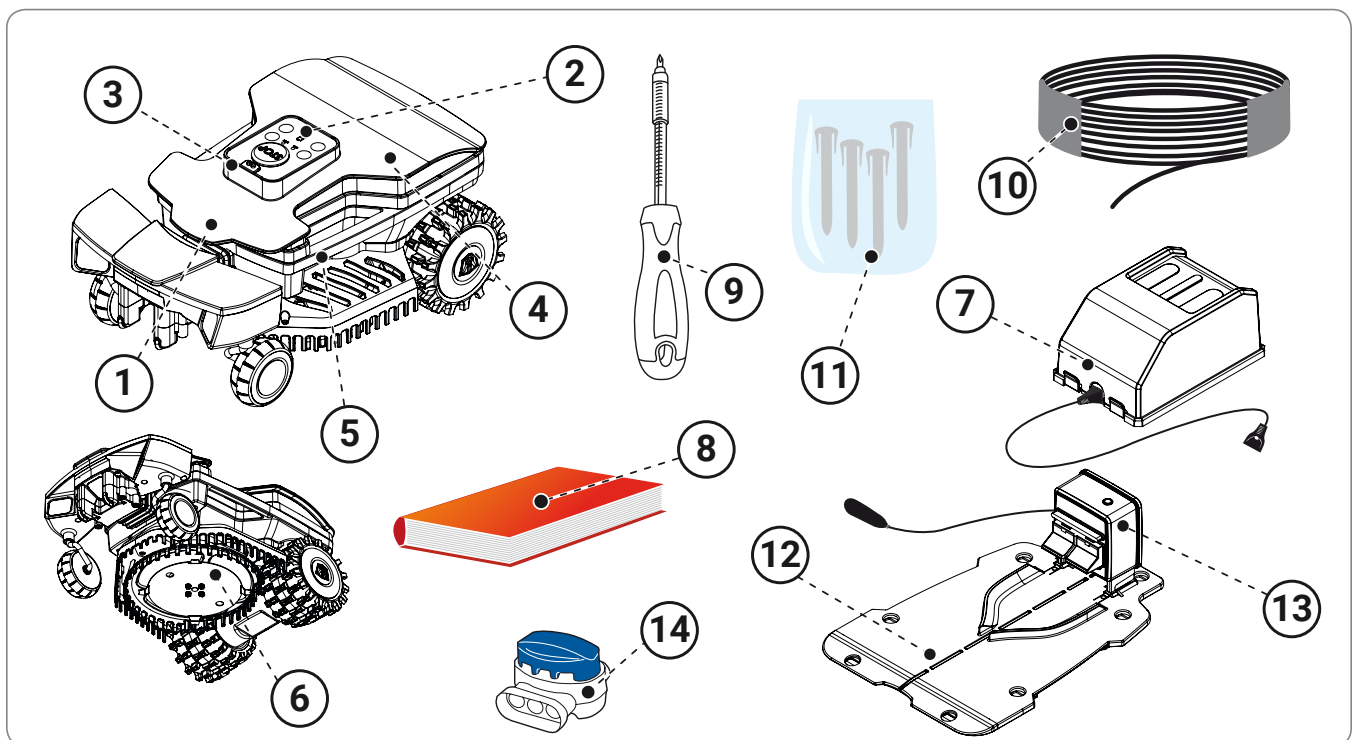

PAKNING OG UDPAKNING

Apparatet leveres i en passende emballage. Ved udpakningen tages apparatet forsigtigt ud af emballagen, hvorefter integriteten af komponenterne kontrolleres.



Forsigtig - Advarsel

Sørg for, at poser og beholdere af plast ikke kommer i nærheden af mindre børn, idet de udgør en kvælningfare!



Vigtigt

Emballagematerialet bør opbevares til senere brug.

PLANLÆGNING AF INSTALLATIONEN

Robotten er ikke svært at installere, men det kræver lidt planlægning at finde den bedste placering til installation af elektriske strømforsyningsenhed.

Placer den elektriske strømforsyningsenhed i et område, som er let tilgængeligt.

- Strømforsyningen skal placeres i en ventileret position, men afskærmet fra atmosfæriske gener og fra direkte sollys.
- Strømforsyningsenheden må ikke være i direkte kontakt med jorden eller med fugtige omgivelser.

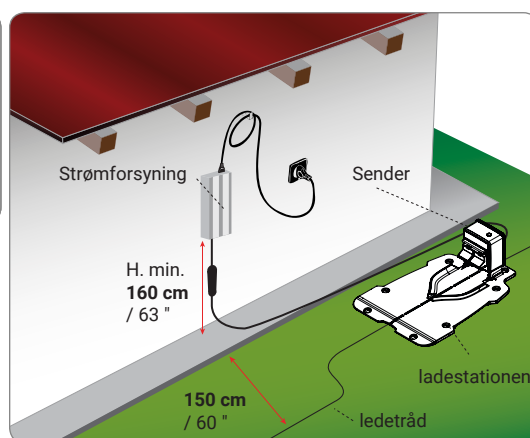

Forsigtig - Advarsel

Strømforsyningen skal placeres på et sted, der er utilgængeligt for børn.



Forsigtig - Advarsel

For at kunne udføre den elektriske tilslutning er det nødvendigt, at der er etableret en stikkontakt i installationsområdet. Tilslutningen til elektricitetsnettet skal finde sted i overensstemmelse med den gældende lovgivning på området. For at være fuldstændigt sikkert skal den elektriske installation, som strømforsyningen sluttes til, være forsynet med et jordingsanlæg, der fungerer upåklageligt. Det leverede kredsløb skal beskyttes af en differentialeafbryder (RCD) med en aktiveringsstrøm, der ikke må overstige 30 mA.



Forsigtig - Advarsel

Sørg for, at kun autoriserede personer har adgang til el-skabet.

Forberedelse af græsplænen

1. Kontroller at græsplænen, som skal klippes, er ensartet og uden huller, sten og andre forhindringer. I modsat fald bør man udføre de nødvendige forbedringer. Hvis det skulle vise sig ikke at være muligt at fjerne nogle af forhindringerne, er det nødvendigt at beskytte de pågældende områder på passende vis.
2. Kontroller at alle områder af græsplænen ikke overstiger den maksimalt tilladte hældning (se "Tekniske data").

Robotten bevæger sig frit inden for græsplænen takket være sensorerne, som genkender græsplænen. Haven skal kontrolleres for at sikre, at robotten har den nødvendige plads til at genkende mangel på græs. Overhold nøje punkterne angivet herunder for sikkerhedsmæssig korrekt brug af robotten.

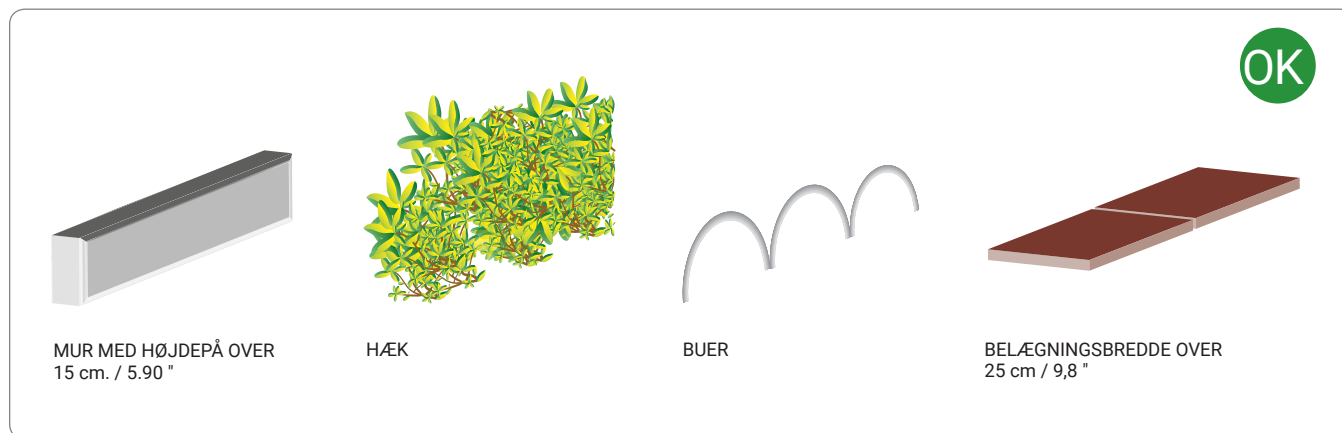

Typen afgrænsning/beskyttelser som kan bruges til korrekt afgrænsning af robotens arbejdsområde.

Belægning

Robotten kræver en belægning på mindst 25 cm til at standse sikkert og ændre retning.

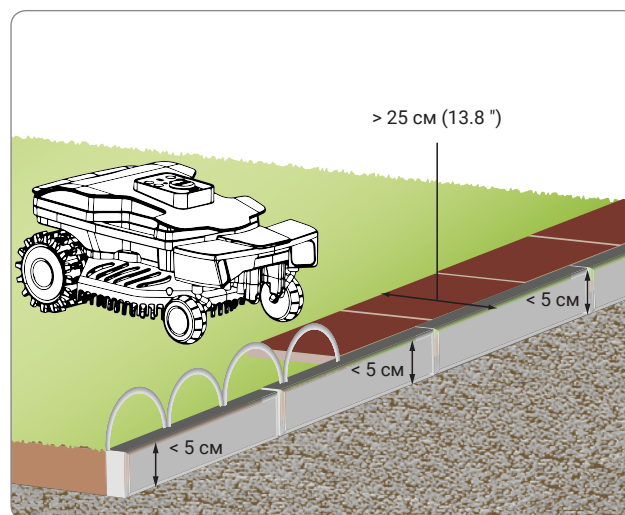

Mur

Kantmur som afgrænser arbejdsområdet, skal altid være over 15 cm. (5.90 "). Hvis muren er lavere skal området beskyttes af buer eller passende belægning.

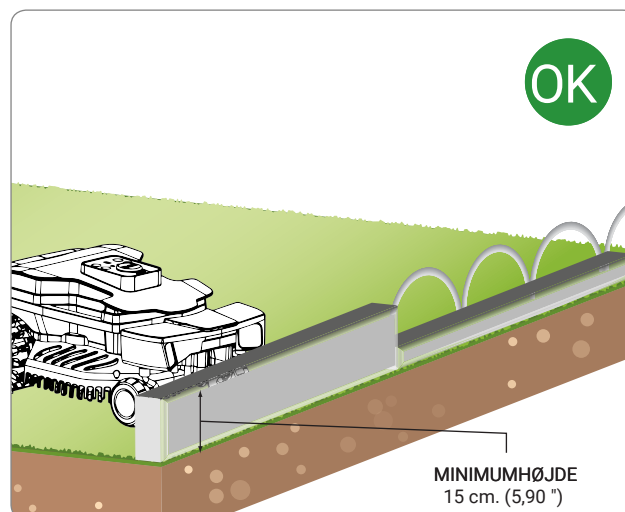

Hæk

Området kan også afgrænses med hække.

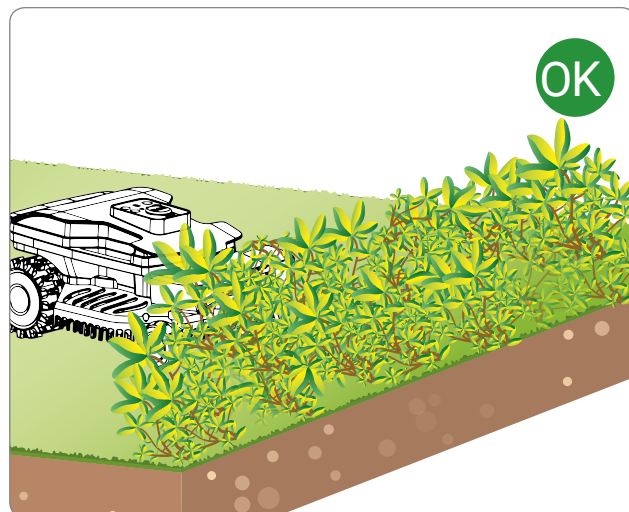

Hul

Arbejdsområdet må ikke afgrænses af grøfter eller huller, som der heller ikke må være på græsset, der skal klippes. Før robotten tages i drift, skal man sikre sig, at der ikke er legetøj, småsten, grene eller sprinklere, som stikker ud af jorden, og som ville kunne forhindre korrekt funktion eller beskadige kniven.

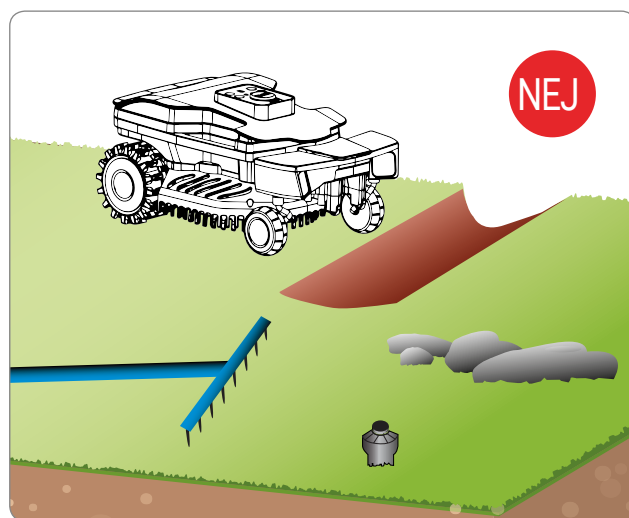

DA

Forhindringer og Rødder

Tegningen viser et eksempel på interne og perifere elementer i arbejdsområdet. Hvis der er blottede rødder eller snore i området er det nødvendigt at afgrænse kanten på disse områder med belægninger, mure eller barrierer, sådan at robotten kan fungere korrekt. Det er ikke nødvendigt at afgrænse de objekter (træer, stolper osv. se figuren med forhindringer), som ikke medfører forstyrrelser af robotens normale funktion.

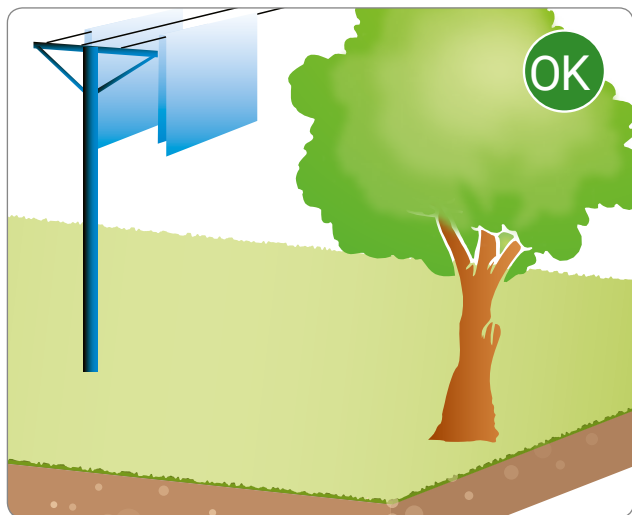

Beskyttelser

Man skal sørge for at undgå, at der i arbejdsområderne er zoner, som ikke er afgrænset af barrierer, da dette vil forhindre robotten i at fungere korrekt (rødder, udvendige rør, arbejdsredskaber mm.).



Småsten



Fare - Pas på!

Hvis der er blade, der grænser op til græsplænen, genkendes de muligvis ikke korrekt af robotten. Beskyt græsplænenes område med andre afgrænsninger.

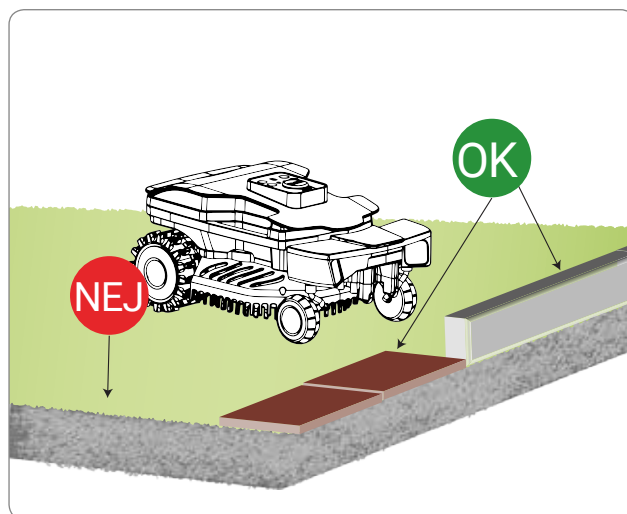

Spidst hjørne



Fare - Pas på!

På steder hvor plænen udmunder i et meget smalt område, som vist i figuren, vil robotten ikke kunne bevæge sig optimalt. Udeluk sådanne områder, da robotten ellers vil køre ud af plænen.

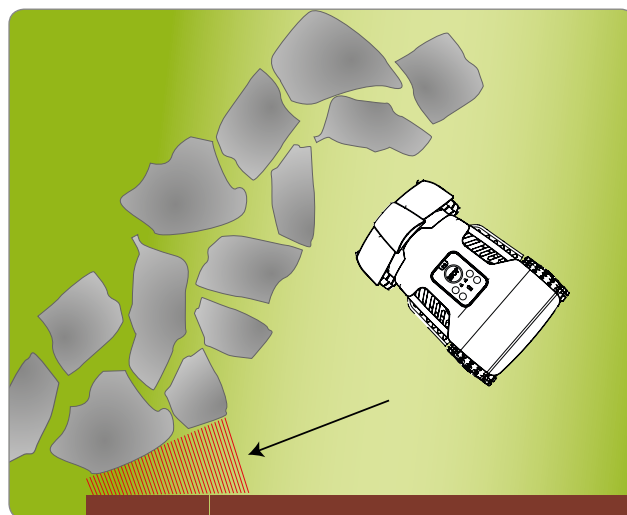

HÆLDNINGER

Kontroller at alle områder af græsplænen ikke overstiger den maksimalt tilladte hældning (se "Tekniske data"). Områder som har hældninger, som er større end dem, som er forenelige med robotens gode drift (se følgende punkter) må ikke klippes. Hældninger som overstiger grænserne skal afgrænses.



Vigtigt

Med sensorerne som robotten er udstyret med, kan den genkende hældninger, som ikke må klippes, og de gør at robotten skifter retning for at undgå, at den vælter eller ikke fungerer korrekt. Alligevel er det nødvendigt for at sikre robotten yderligere, at afgrænse de områder, hvor hældningerne er for store. Hvis hældningen er på grænsen til robotens formåen, bør man overvåge robotten de første gange den bruges.

STIGNING

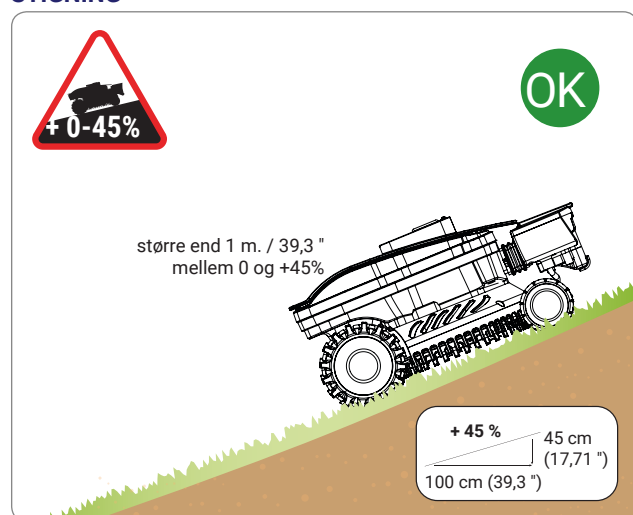

HÆLDNING

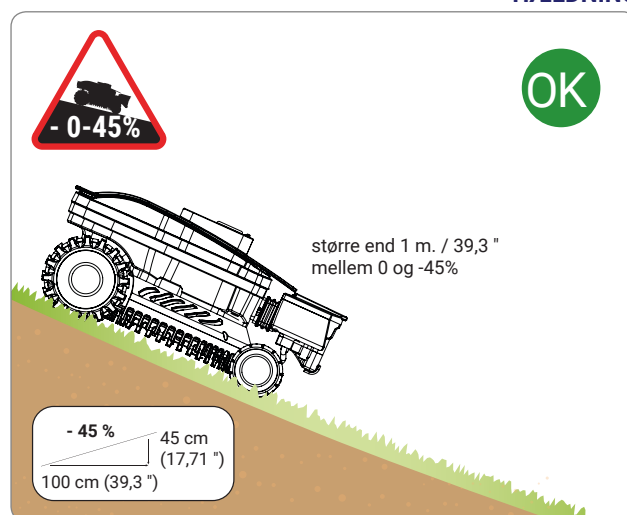

Robotten er i stand til at klare niveauforskelle med en hældning på op til 45% antaget at de mindsker afstanden til mindre end 1 meter.

STEJLE HÆLDNINGER

Ved stejle hældninger (over 25%) vil robotens sikkerhedssystem opfatte situationen som unormal og den vil herefter skifte køreretning for at bringe sig i sikkerhed og fortsætte med at klippe græsset. Det opfattes også som en ændring af hældningen, hvis der er træer, hvis stamme skræner gradvist op fra jorden, eller hvis der er sten omkring bede, som skræner gradvist ned mod græsset.



Vigtigt

Hvis hældningen er på grænsen til robotens formåen, bør man overvåge robotten de første gange den bruges.

STIGNING

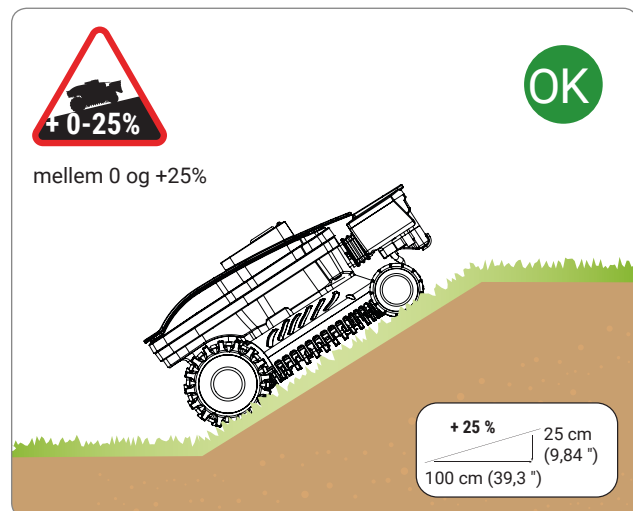

HÆLDNING

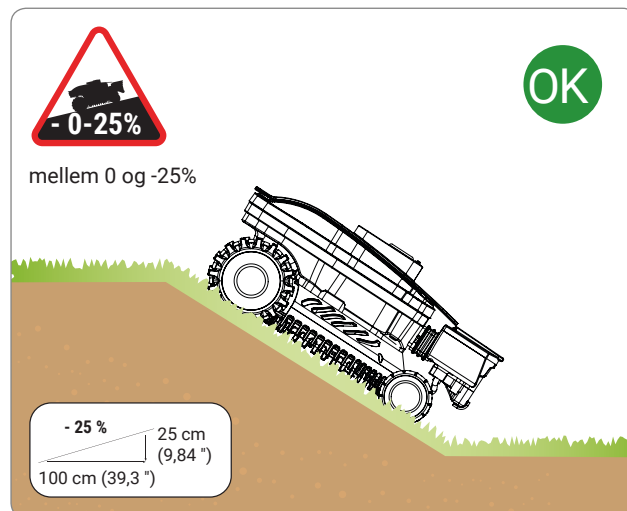

Robotten er i stand til at klare niveauforskelle med hældninger på op til 25%.



Vigtigt

Områder med en hældning, som overstiger den maksimalt tilladte, vil ikke kunne klippes med robotten.

MULIGE GENSTANDE INDEN FOR ARBEJDSOMRÅDET OG SIKKERHEDSAFSTANDE I FORBINDELSE HERMED

KORREKTE FORHOLD VED POOL

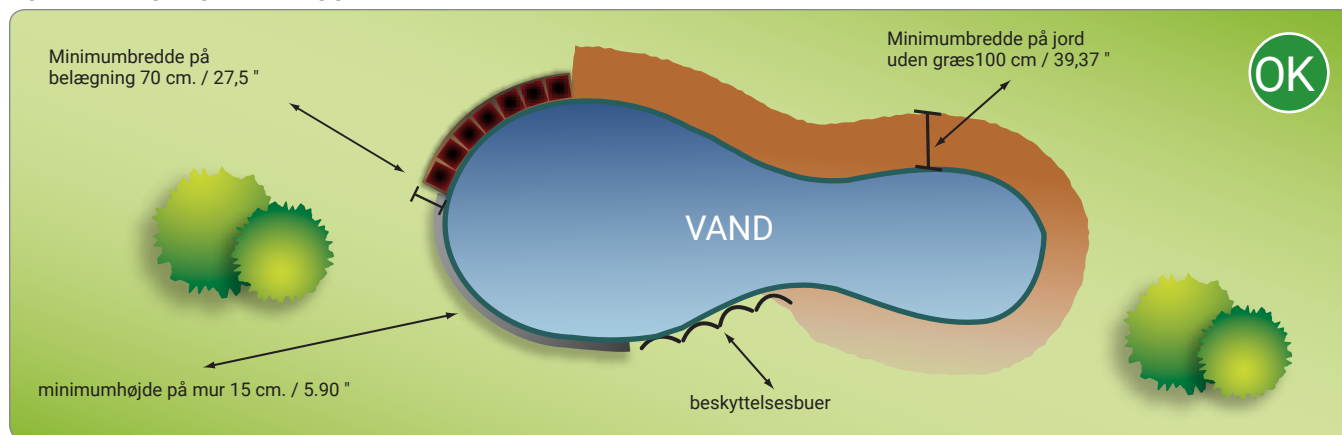

Figuren ovenfor viser et arbejdsområde, som er korrekt afgrænset, som gør det muligt for robotten at fungere optimalt.

IKKE KORREKTE FORHOLD VED POOL

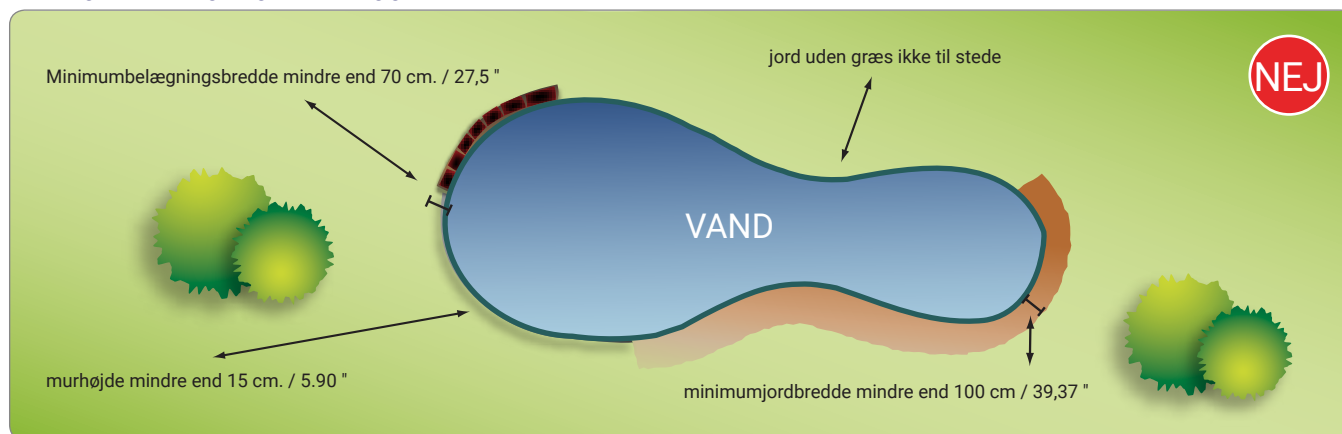

Tegningen herover viser et arbejdsområde, hvor robottens arbejdszoner ikke er blevet afgrænset korrekt, hvilket forhindrer robotten i at fungere korrekt.



Vigtigt

Brugeren skal foretage justeringerne i henhold til de fremgangsmåder, der er beskrevet i manualen. Der må under ingen omstændigheder udføres justeringer, der ikke er udtrykkeligt angivet i manualen. Eventuelle ekstra justeringer, der ikke er udtrykkeligt angivet i manualen, må kun udføres af personalet på et servicecenter, der er godkendt af fabrikanten.

JUSTERING AF KLIPPEHØJDE

Inden justeringen af klippehøjden udføres, skal man sikre sig, at robotten er standset i sikkerhedsmæssigt forsvarlig tilstand (se "Sikkerhedsstandsning af robotten").



Vigtigt

Brug sikkerhedshandsker for at undgå risiko for snitsår på hænderne.

1. Vend robotten om og læg den ned forsigtigt, så at top coveret ikke beskadiges.
2. Drej beslaget (E) "med uret" ved hjælp af den medfølgende nøgle.
3. Løft eller sænk klippemodulet (D) for at opnå den ønskede klippehøjde. Værdien kan ses på skalaen på den medfølgende nøgle.



Vigtigt

Robotten må ikke bruges til at klippe græs, der er mere end 1 cm (0,40 ") højere end den indstillede klippehøjde. Klippehøjden skal reduceres gradvist. Det anbefales at reducere højden med mindre end 1 cm (0,40 ") hver dag eller hver anden dag, indtil den ønskede højde er nået.

4. Når justeringen er færdiggjort, drejes beslaget (E) "mod uret".
5. Vend robotten om igen i dens arbejdsstilling.

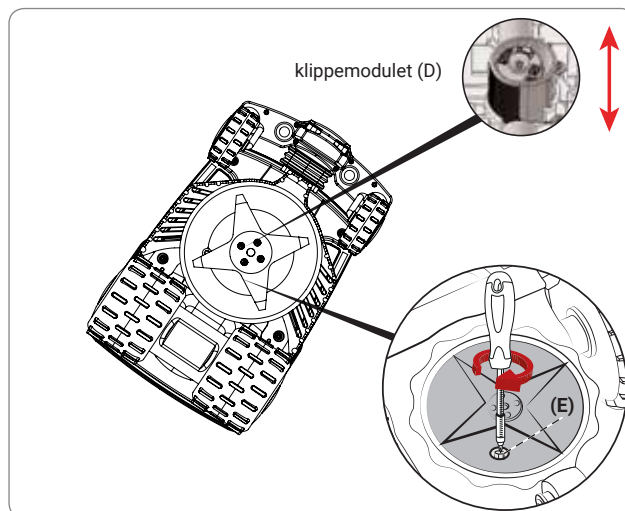

SKAL UDFØRES FØR BRUG



Vigtigt

- Før førstegangsbrug af robotten anbefales det at læse hele manualen og at sikre sig, at indholdet er forstået til fulde, dette gælder specielt alle oplysningerne, der vedrører sikkerheden.
- Anvend kun robotten til de formål, som fabrikanten har forudset, og undgå at manipulere nogen anordninger for at opnå en ydelse, som afviger fra normal driftsydelse.
- Undgå at anvende robotten og dens tilbehør i dårligt vejr, specielt hvis der er risiko for lynnedslag.

BESKRIVELSE AF BETJENINGSPANELET OG MENUERNE

Tegningen viser placeringen af betjeningerne på apparatet og deres funktion.



STOP

Tryk på tasten for at standse plæneklipperen i sikkerhedstilstanden. Skal bruges ved umiddelbar fare og til at udføre vedligeholdelsehandlinger på robotten.

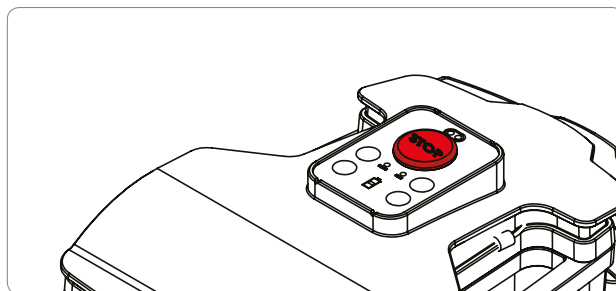

DA



ON
OFF

Tryk for at tænde eller slukke robotten.



AUTO

Aktiverer og deaktiverer start på et forudindstillet tidspunkt (kan indstilles fra app'en).

Hvis tasten holdes trykket, forsinkes start med 1 time for hver 3 sekunder (robotten udsender en lyd for hver time indstillet forsinkelse).

AUTO



BATTERY

Slukket: programmeret startfunktion er deaktiveret
Lyser fast: programmeret startfunktion er aktiveret
Blinker: antallet af blink angiver, hvor mange timer, der er indstillet til forsinket start.



ALERT

Funktionsfejl. Se kapitlet "FEJLFINDING"



START
PAUSE

Tryk for at starte en manuel arbejds cyklus. Hvis batteriet er tilstrækkeligt opladet og led-lampen AUTO er slukket, vil robotten starte sin arbejds cyklus.



HOME

Bruges ikke uden sættet med automatisk ladestation.



BETYDNING AF LYSDIODEKOMBINATIONERNE

ROBOT I DRIFT

- A. BATTERY:**
- Fast grønt lys: robot i funktion
 - Fast orange lys: batteri er afladet
 - Langsomt blink: standby-tilstand mens der ventes på start af indstillet cyklus/ forsinket start.

- C. ALERT:** Se kapitlet "FEJL, ÅRSAGER OG LØSNINGER" for at få en mere detaljeret forklaring til løsningerne.

ROBOT GENOPLAD

- A. BATTERY:**
- Konstant grøn: opladning afsluttet
 - Fast grønt og orange lys: oplader

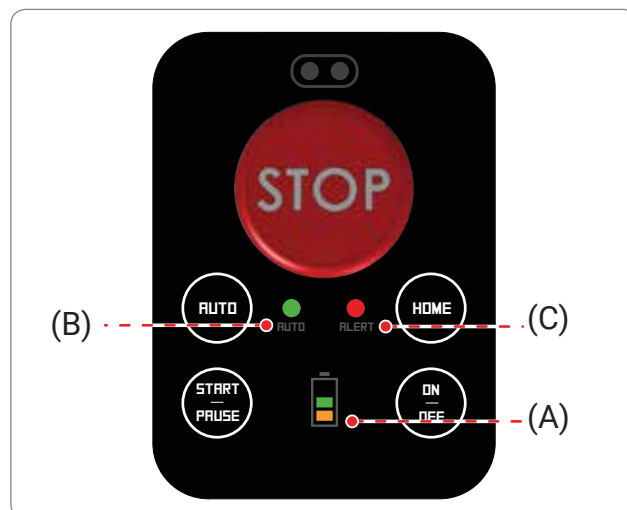

IDRIFTTAGNING

1. Kontroller at græsset på plænen, som skal klippes, har en højde, som robotten kan klippe under korrekt funktion (se de tekniske specifikationer).
2. Indstil den ønskede klippehøjde (se regulering af klippehøjden).
3. Kontroller at arbejdsområdet er korrekt afgrænset, og at der ikke er forhold, som forhindrer robotten i at fungere korrekt, som angivet i afsnittet "Forberedelse og afgrænsning af arbejdsområdet" og følgende.
4. Placer robotten på ladestationen.
5. Efter tilslutningen tænder robotten automatisk for at vise batteriernes opladningsniveau. (se "betydning af led-lampenes konfiguration").
6. Efter endt opladning frakobles robotten og der trykkes på tasten "OFF/ON". Batterierne skal forbindes i mindst 4 timer ved deres første opladning
7. Placer robotten på græsplænen i et område med græs og mindst 1 m (40,00 ") fra enhver form for forhindring.
8. Tryk på "OFF/ON" og vent nogle sekunder på, at robotten tændes helt.
9. Tryk på tasten "START/PAUSE" for at starte robotten.

Når robotten er stoppet af de årsager, der er beskrevet i kapitlet "Stop robotten", skal du stoppe den under sikre forhold og igen placere robotten ved ladestationen.

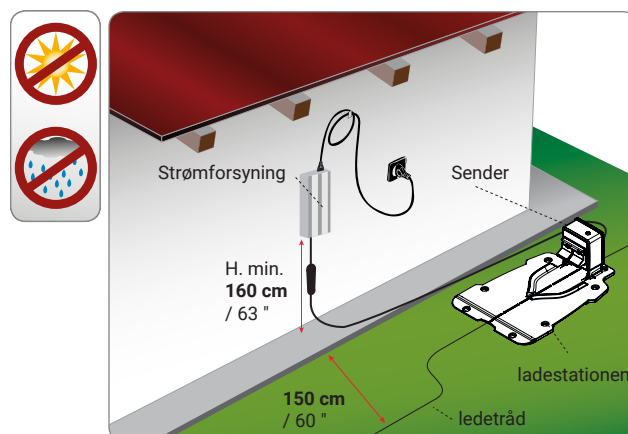

Vigtigt

For at opnå det bedste klipperesultat, skal man undlade at starte robotten i regnvejr. Det bedste resultat opnås midt på dagen.

IDRIFTTAGNING VIA APP

Robotten er udstyret med en Bluetooth-anordning således at det er muligt at programmere og styre den fra en smartphone.

Download applikationen fra Google Play eller Apple Store med din smartphone eller tablet. Start applikationen og vælg den guidede procedure til oprettelse af forbindelse til robotten.

PIN-koden til første adgang er indstillet til "0000" fra fabrikken og skal først ændres for at gøre robotten mere sikker.

Applikationen gør det muligt at:

- starte og stoppe robotten
- Indstil konfigurationen af tasten "AUTO" for at programmere arbejdstiden.
- styre robotten under klipningen
- ændre status på følerne
- vise status, advarsler og eventuelle fejlmeddelelser på robotten.

IBRUGTAGNING MED PROGRAMMERET/FORSINKET START

Hvis det er nødvendigt kan man tænde og starte robotten til en indstillet tid.

Det er kun nødvendigt at konfigurere tasten "AUTO" med APP'en første gang maskinen bruges.

- Tryk "ON/OFF" knappen
- Start applikationen fra din smartphone for at få adgang til programmering af tasten "AUTO".
- indstil arbejdstidspunkt og gem konfigurationen.
- gå ud fra APP'en for at starte robotten vha. tastatur eller brug APP'en til programmeret start.

For at starte robotten vha. tastaturet, skal man trykke "ON/OFF" knappen hvis robotten er slukket og vente i nogle sekunder til at robotten fuldstændigt tændes.

Tryk kortvarigt på tasten "AUTO" for at aktivere den tilhørende indstillede konfiguration.

Hold tasten AUTO trykket for at aktivere forsinket start: start forsinkes med 1 time for hver 3 sekunder, tasten holdes trykket. Robotten udsender en lyd for hver indstillet times forsinkelse.

Den grønne lysdiode "AUTO" lyser fast for at angive, at programmeret start er aktiveret. Blinker, hvis forsinket start er aktiveret; antallet af blink svarer til det indstillede antal timers forsinkelse.

Tryk "START/PAUSE" knappen, robotten vil gå på standby, for derefter at starte arbejds cyklussen på det indstillede tidspunkt.



Vigtigt

I tilfælde af fejl skal man slukke robotten ved at holde "OFF/ON" nede og igen at fortsætte med startsekvensen.

SIKKERHEDSSTANDSNING AF ROBOTTEN

Mens robotten er i brug, kan det være nødvendigt at standse den. Under normale forhold kan robotten standses ved hjælp af knappen "OFF". I tilfælde af fare, eller når der skal udføres vedligeholdelse, skal robotten standses i sikkerhedsmæssigt forsvarlig tilstand for at undgå risikoen for utilsigtet start af klingen. Tryk på "STOP" knappen for at standse robotten. Frakobl stikket til strømforsyningen fra stikkontakten.



Vigtigt

Sikkerhedsstandsningen af robotten er nødvendig for at kunne udføre vedligeholdelses- og reparationsarbejde (f.eks. udskiftning af klingen, rengøring osv.).

Benyt følgende fremgangsmåde for at starte robotten:

- placér robotten i arbejdsområdet;
- tryk på knappen "ON/OFF" og vent nogle sekunder på, at robotten tænder helt;
- tryk på tasten START/PAUSE for at starte arbejds cyklussen.

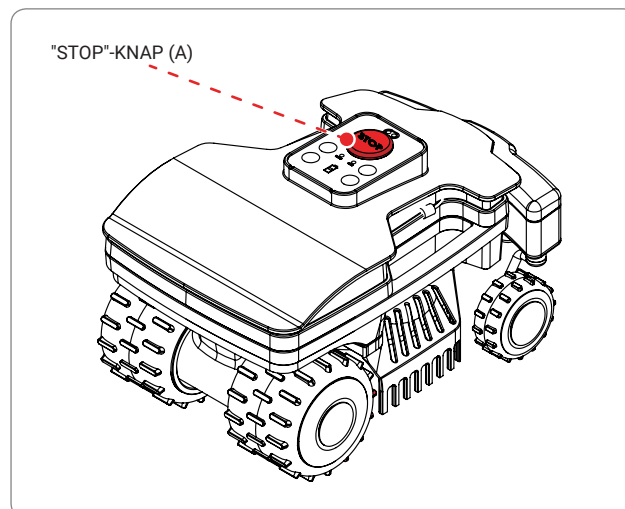

DA

STANDNING AF ROBOTTEN

Robotten standser automatisk, når de nedenstående forhold opstår:

- **Plænen er klippet:** sensoren har registreret at plænen er klippet, og det er derfor ikke nødvendigt at klippe plænen yderligere. Oplad batterierne og start robotten igen efter én eller to dage afhængigt af, hvor hurtigt græsset vokser.
- **Der er ikke noget græs:** græsregistreringsfølerne har ikke registreret græs over en længere periode. Alert-lysdioden blinker to gange.
- **Batterier afladede:** batterierne er afladede.

Hvis ALERT-lysdioden blinker, skal man oprette forbindelse til appen for at se fejlen i detaljer.

PLANLÆGNING OG INSTALLATION AF SÆT MED AUTOMATISK LADESTATION

Robotten er ikke svær at installere, men det kræver lidt planlægning at finde den bedste placering til installation af ladestationen og afgrænse robotens arbejdsområder med ledetråd.

- Ladestationen skal placeres i udkanten af græsplænen, og fortrinsvis i et større område, hvorfra det er let at nå frem til andre områder af græsplænen. Det område, hvor ladestationen er installeret, benævnes i det følgende "hovedområdet".



Forsigtig - Advarsel

Strømforsyningen skal placeres på et sted, der er utilgængeligt for børn. F.eks. i en højde af mere end 160 cm (63").



Forsigtig - Advarsel

Sørg for, at kun autoriserede personer har adgang til el-skabet.



Forsigtig - Advarsel

For at kunne udføre den elektriske tilslutning er det nødvendigt, at der er etableret en stikkontakt i installationsområdet. Tilslutningen til elektricitetsnettet skal finde sted i overensstemmelse med den gældende lovgivning på området. For at være fuldstændigt sikkert skal den elektriske installation, som strømforsyningen sluttes til, være forsynet med et jordingsanlæg, der fungerer upåklageligt. Det leverede kredsløb skal beskyttes af en differentialeafbryder (RCD) med en aktiveringsstrøm, der ikke må overstige 30 mA.



Vigtigt

Det anbefales at installere enheden i et el-skab beregnet til udendørs eller indendørs brug, afhængig af placeringen. El-skabet skal være ventileret for at sikre de elektriske dele får luft. El-skabet bør også være udstyret med en nøglelås, så kun autoriserede personer kan komme til strømforsyningen.

- Når den enkelte arbejdsopgave er gennemført, skal robotten nemt kunne finde frem til ladestationen, som vil være udgangspunktet for en ny arbejdsopgave og for at nå frem til andre arbejdsområder, der i det følgende benævnes "sekundære områder".
- Ladestationen skal placeres i overensstemmelse med følgende krav:
 - området skal være fladt;
 - jordbunden skal være stabil og i stand til at sikre en god afvanding;
 - ladestationen skal helst installeres i det største græsområde;
 - det er nødvendigt at sikre sig, at eventuelle sprinklere til kunstvanding ikke sender vandstråler ind i den indre del af ladestationen;
 - ladestationens indgangsside skal placeres som vist i figuren, for at gøre det muligt for robotten at vende tilbage til ladestationen ved at følge ledetråd i retningen "med uret";
 - umiddelbart foran ladestationen skal der være en retlinjet strækning på mindst 200 cm (78,74");
 - eventuelle stænger eller kanter i metal til afgrænsning af græsplænen, placeret i nærheden af ladestationen, kan skabe interferens med signalet. Placer ladestationen i den anden ende af haven eller i god afstand fra metalkanten. Henvend dig til producentens kundeservice eller til et af de autoriserede centre for yderligere oplysninger.
- Ladestationen skal være stabilt fastgjort til jorden. Sørg for, at der ikke opstår et niveauforskel foran ladestationen, f.eks. ved at placere en kunstgræsmatte ved stationens indgang for at kompensere for indgangstrinnet. Alternativt fjernes en del af græstørven, og ladestationen installeres i græshøjde.
- Ladestationen er tilsluttet strømforsyningen via en ledning, som skal føres ud af ladestationen fra ydersiden af det område, der skal klippes.

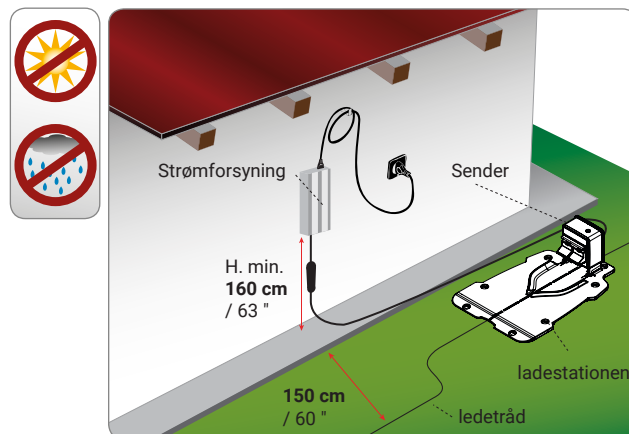

- Strømforsyningen skal placeres i overensstemmelse med følgende krav:
 - i et ventileret område, der er beskyttet mod vejrlig og direkte sollys;
 - helst inde i en bygning, f.eks. en garage eller et skur;
 - hvis strømforsyningen placeres udendørs, må den ikke udsættes for direkte sollys eller vand. Den skal derfor beskyttes inde i en ventileret boks. Den må i øvrigt ikke placeres så den har direkte kontakt med jordbunden eller med fugtige omgivelser;
 - den skal placeres uden for græsplænen, og ikke inde på plænen;
 - den overskydende del af kablet, der forbinder ladestationen med strømforsyningen, skal strækkes ud. Kablet må hverken afkortes eller forlænges.

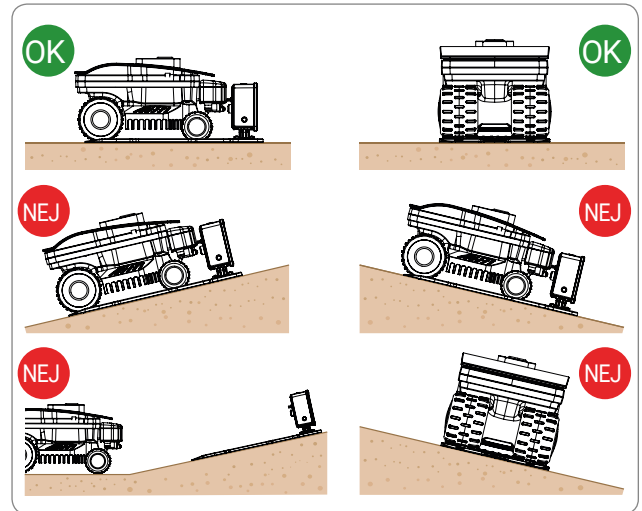

- Ved indgangen af ladestationen skal kablet være retlinjet og skal være placeret vinkelret på ladestationen over en længde på mindst 200 cm (79 "); udgangsstykket skal forlade ladestationen, hvilket vil gøre det muligt for robotten at komme korrekt ind.

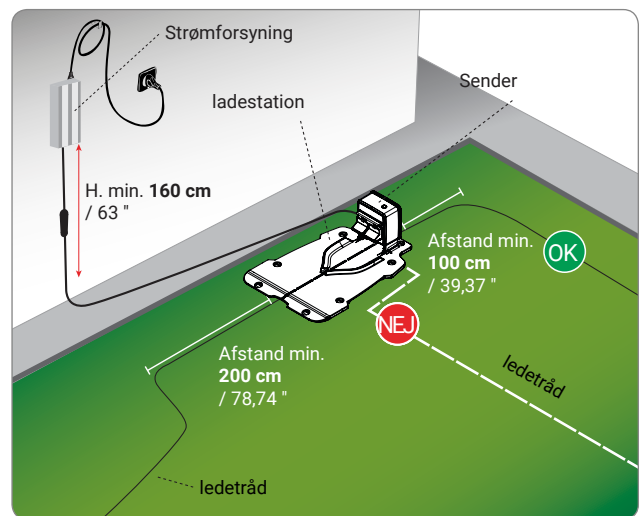

DA

Hvis robotten installeres tæt på et område, hvor der er installeret en anden robot (identisk eller af andet fabrikat), er det nødvendigt under installationen at foretage en modifikation i robotens sender og modtager for at undgå, at de frekvenser, der bruges af robotterne, forstyrrer hinanden. Kontakt i dette tilfælde det nærmeste servicecenter.

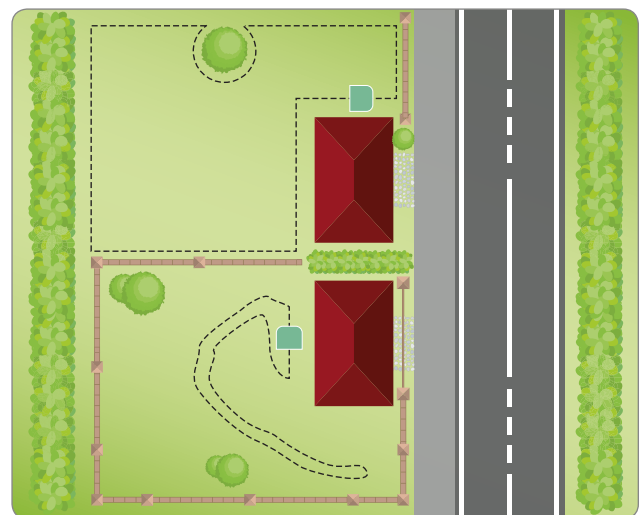

Installation af ladestation og strømforsyning



Forsigtig - Advarsel

Den elektriske strøm skal altid slukkes på installationens hovedkontakt, inden man går i gang med at foretage et hvilket som helst indgreb.

Strømforsyningen skal placeres på et sted, der er utilgængeligt for børn. F.eks. i en højde af mere end 160 cm. (63,00 ").

Ledningen der fører til ladestationen, må ikke afkortes eller forlænges. Eventuel ekstra ledning skal sammenrulles i 8-talsform som vist på figuren.

Ledetråd anvendt til installationen må ikke være kortere end 50 m. Kontakt dit nærmeste servicecenter.

1. Placér ladestationen på det valgte sted.
2. Indsæt ledetråd (M) langs vejledning i ladestationen. Afklip den overskydende del af ledetråd ca. 5 cm over konnektorerne.
3. Forbind indgangsledningen til den røde klemme på transmitteren (T). Forbind udgangsledningen til den sorte klemme.

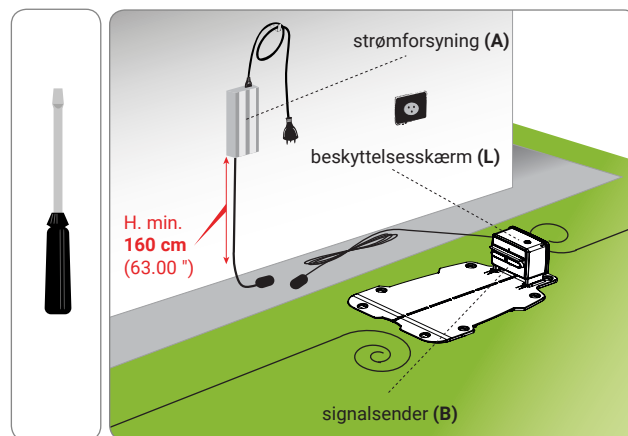

Klemmerne må udelukkende anvendes til at forbinde den originale ledetråd.

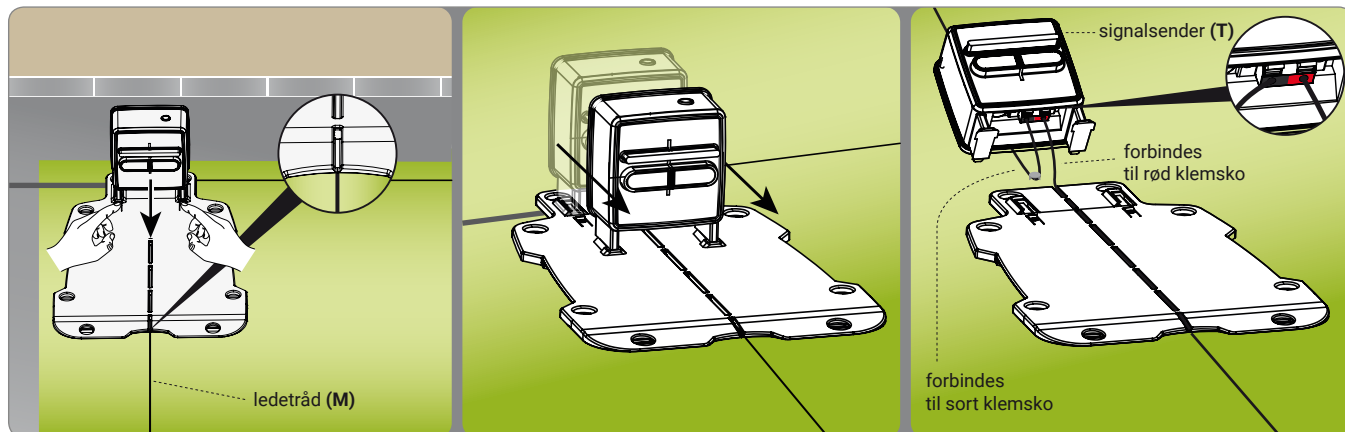

4. Fastgør ladestationen (N) til jorden ved hjælp af pløkkerne (P). Ladestationen kan om nødvendigt fastgøres med ekspansions-rawplugs (Q).

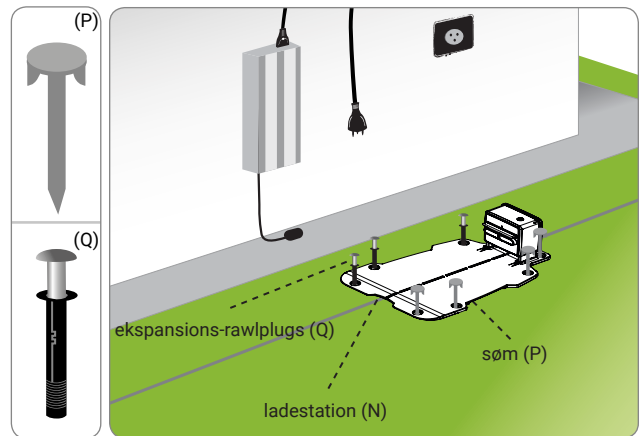

5. Installér strømforsyningen (A).
6. Forbind ladestationens (N) forsyningskabel (E) til strømforsyningen (A).
7. Slut strømforsyningens stik (A) til stikkontakten.
8. Hvis lysdioden i signalsenderen blinker, er forbindelsen korrekt gennemført. Er dette ikke tilfældet, skal fejlen findes (se "Fejlfinding").
9. Montér beskyttelsesskærmen (L).

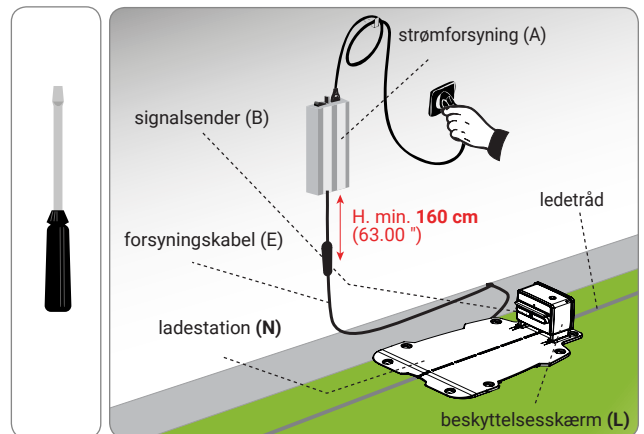

Hvis der er et metallisk gulv i arbejdsområdet, eller hvis der er et metalbrønddæksel, et brusekar eller elektriske kabler, skal man anbringe ledetråd i en afstand på mindst 100 cm (39,37") for at undgå funktionsfejl på robotten og forstyrrelser på ledetråd.



Vigtigt

Illustrationen viser et eksempel på elementer inde i arbejdsområdet og de afstande, der skal overholdes, når ledetråd lægges. Overhold afstandene fra alle elementer i jern eller andet metal (brønddæksler, elektriske forbindelser osv.) for at undgå interferens med ledetråd signal.

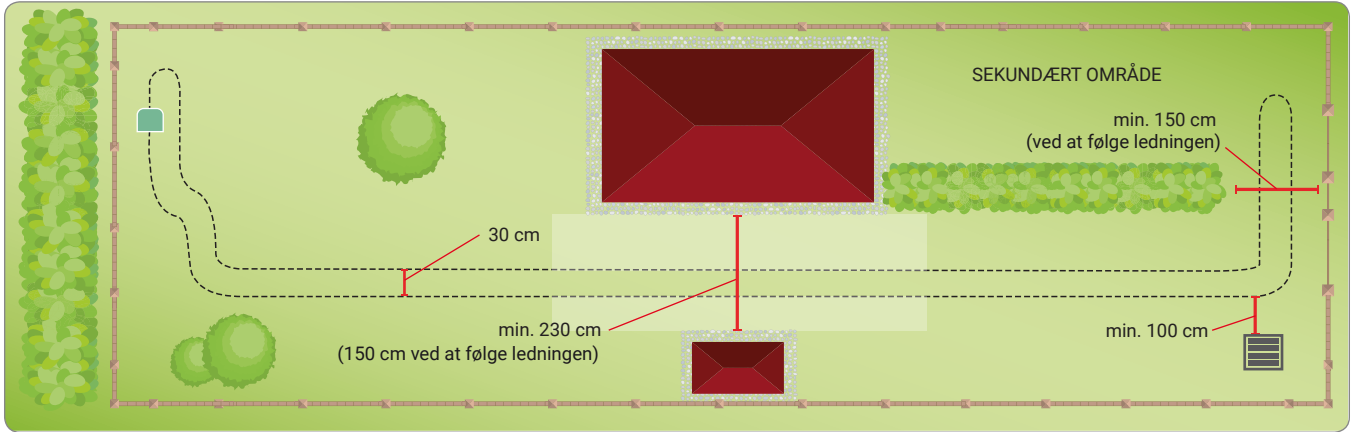

DA



Vigtigt

En nøje overholdelse af de afstande og skråninger, der er angivet i manualen, sikrer en optimal installation og en velfungerende robot. Hvis der er skråninger, eller hvis jordbunden er glat, skal afstanden øges med mindst 30 cm / ca. 12".

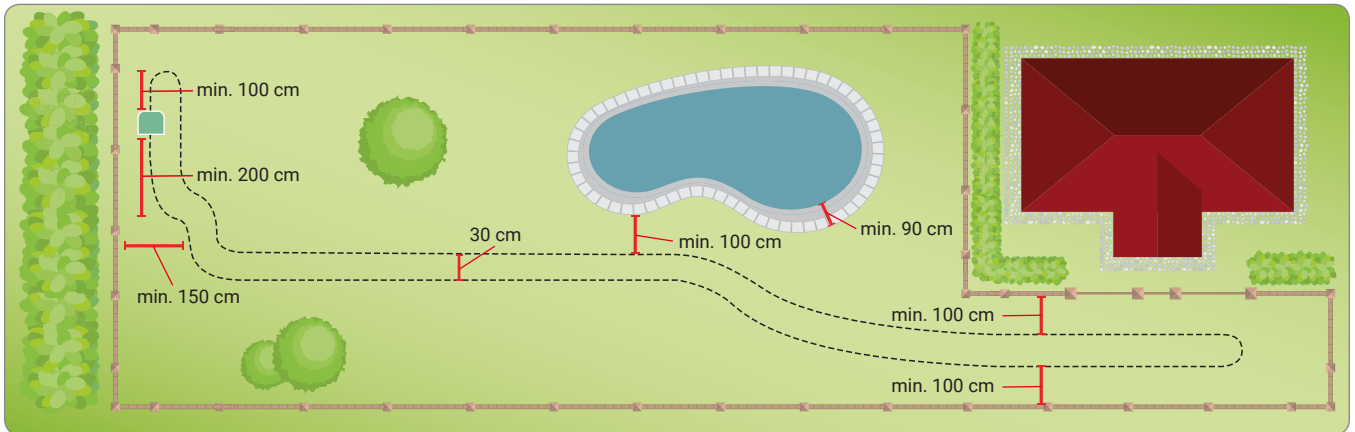

Hvis der findes et svømmebassin, en dam, en stærk hældning, en grøft, trappetrin eller offentlige veje, der ikke er indhegnet eller som er beskyttet af en indhegning, der let kan overskrides, skal ledetråd nedlægges i en afstand på mindst 90 cm (35,43").

Hvis der er forhindringer inden for arbejdsområdet, der modstår stød, f.eks. træer, buske eller stolper, der ikke har skarpe hjørner, er der ingen grund til at afgrænse dem. Robotten registrerer forhindringen og ændrer retning.

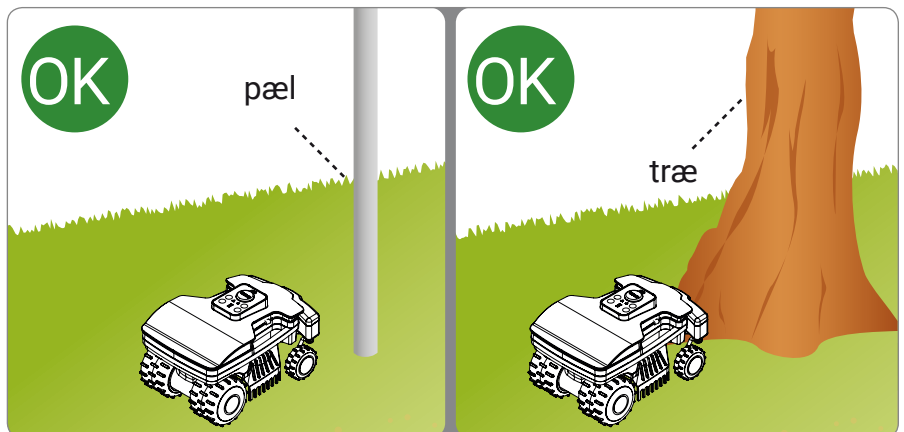

INSTALLATION AF LEDETRÅD

Ledetråd kan enten nedgraves eller lægges på jorden. Hvis man råder over en maskine til placering af ledningen, foretrækkes det at nedgrave den, da ledningen herved får en bedre beskyttelse. Ellers skal ledningen lægges på jorden ved hjælp af de medfølgende pløkker som beskrevet nedenfor.



Vigtigt

Placeringen af tråd startes på det sted, hvor ladestationen er installeret. Husk at lade kantledningen være et par ekstra meter længere på dette sted - ledningen vil kunne klippes i den rigtige længde senere, når den tilsluttes enheden.

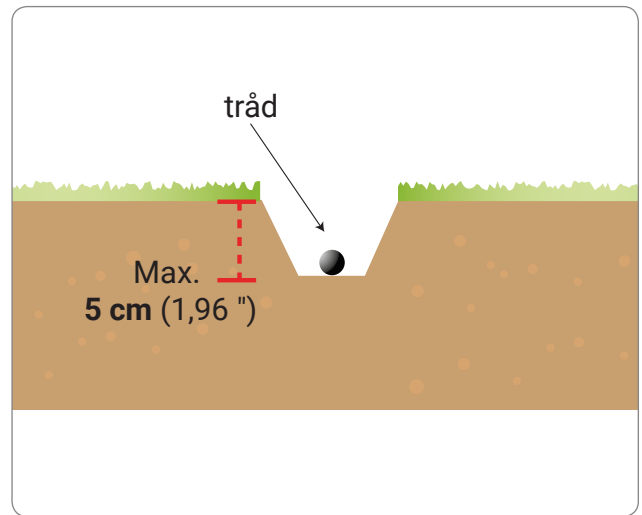

Kantledning lagt på jorden

Klip græsset meget lavt med en kantklipper eller en buskrydder langs hele kanten, hvor ledningen skal lægges. Hermed er det nemmere at lægge ledningen ud i god kontakt med jordoverfladen, så du undgår, at plæneklipperen overskærer ledningen eller beskadiger dens isolering.

1. Læg ledningen ud i retning med uret langs hele kanten, og fastgør den med de medfølgende klammer, som skal placeres med en afstand på ca. 100 cm. Ledningen skal være i kontakt med jordoverfladen for at undgå, at den beskadiges af plæneklipperen, før græsset tildækker den.
 - Overhold rotationsretningen med uret, når du lægger tråd.
 - I strækninger, der ikke er retlinjede, skal ledningen fastgøres på en sådan måde, at den ikke bliver snoet, men derimod antager en jævn krumning (radius 20 cm).

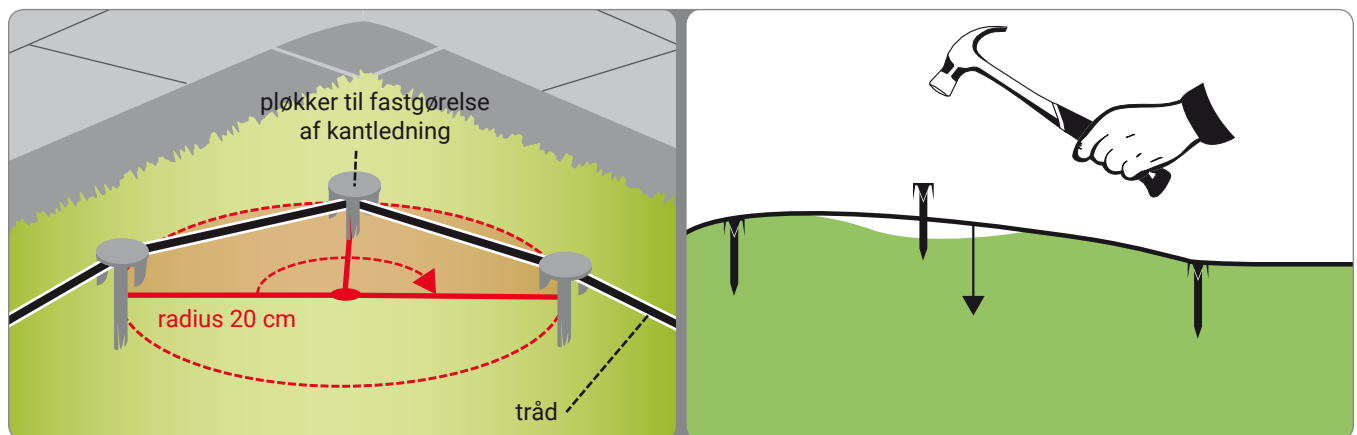
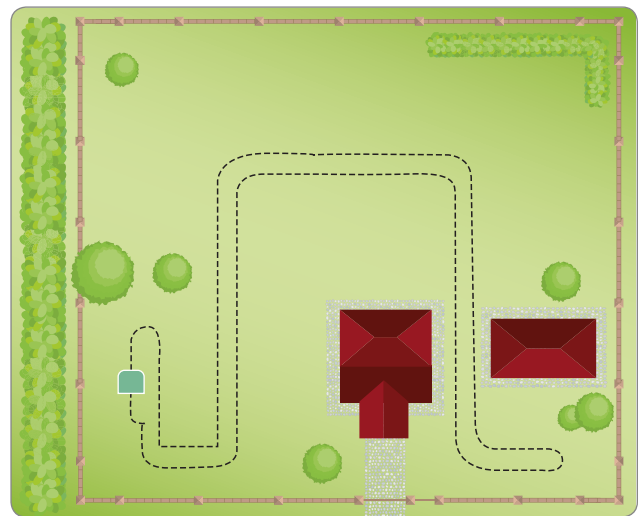

Nedgravet kantledning

1. Lav en lille jævn fordybning i terrænet (på ca. 2-3 cm).
2. Placer ledningen i retningen "med uret" langs hele strækningen i en dybde. Ledningen må ikke nedgraves dybere end 5 cm for ikke at forringe kvaliteten og styrken af det signal, der modtages af robotten.
3. Under placering af ledningen skal denne om nødvendigt fastgøres nogle steder ved hjælp af de medfølgende pløkker, således at den bliver på plads, når den senere dækkes med jorden.
4. Dæk hele ledningen med jord og sørg for, at den forbliver spændt inde i jorden.

Sammenføjning af tråd.

Anvend altid en original samling til tråd, hvis der er brug for ekstra ledning til at nå hele vejen rundt om plænen.

Sæt ledningernes ender ind i samlingen og kontroller at de sidder helt fast, så enderne er synlige på den anden side. Tryk knappen øverst helt i bund ved hjælp af en tang.



Vigtigt

- **Anvend kun originale samlinger, da de er garanti for en sikker vandtæt elektrisk forbindelse.**
- **Anvend ikke isoleringstape eller samlinger af anden type, som ikke garanterer en korrekt isolering (terminaler, klemmer osv.). Jordens fugtighed vil med tiden medføre oxidering og nedbrydning af kantledningen.**

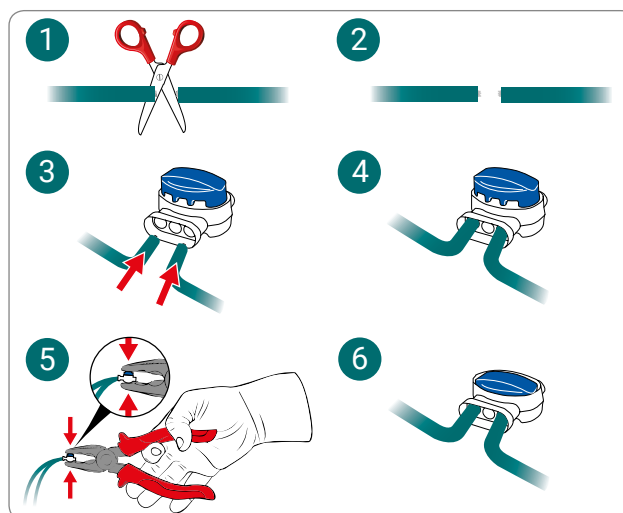

OPLADNING AF BATTERIERNE FØRSTE GANG

1. Anbring robotten i ladestationen.
2. Tryk på tasten "ON / OFF" og vent nogle sekunder på, at robotten tænder helt.
3. Led-lampen til batteriet vil lyse orange i nogle sekunder, når ladestationen genkendes.
4. Kontroller at led-lampen 'AUTO' er slukket og tryk eventuelt på tasten "AUTO" for at slukke led-lampen.
5. Ved afslutningen på ladningen er det muligt at anvende eller programmere robotten til drift (se afsnittet "Programmeringsfunktioner").



Vigtigt

Når batterierne oplades for første gang, skal de forblive tilsluttet i mindst 4 timer.

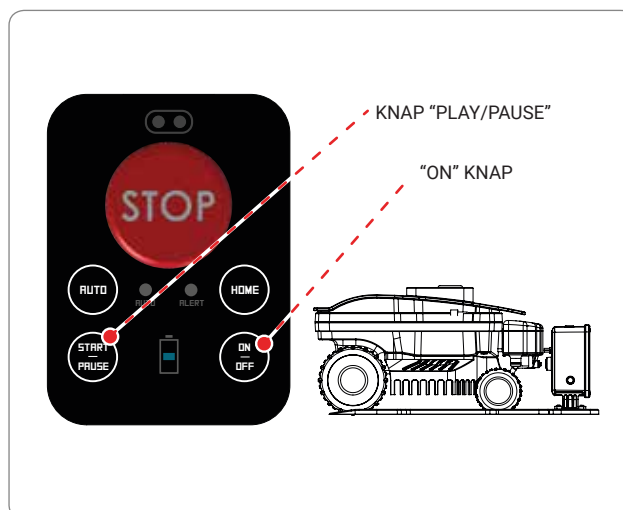

DA



Vigtigt

- Før førstegangsbrug af robotten anbefales det at læse hele manualen og at sikre sig, at indholdet er forstået til fulde, dette gælder specielt alle oplysningerne, der vedrører sikkerheden.
- Anvend kun robotten til de formål, som fabrikanten har forudset, og undgå at manipulere nogen anordninger for at opnå en ydelse, som afviger fra normal driftsydelse.
- Undgå at anvende robotten og dens tilbehør i dårligt vejr, specielt hvis der er risiko for lynnedslag.

BESKRIVELSE AF BETJENINGSPANELET OG MENUERNE

Tegningen viser placeringen af betjeningerne på apparatet og deres funktion.



STOP.

Tryk på tasten for at standse plæneklipperen i sikkerhedstilstanden. Skal bruges ved umiddelbar fare og til at udføre vedligeholdelseshandlinger på robotten.

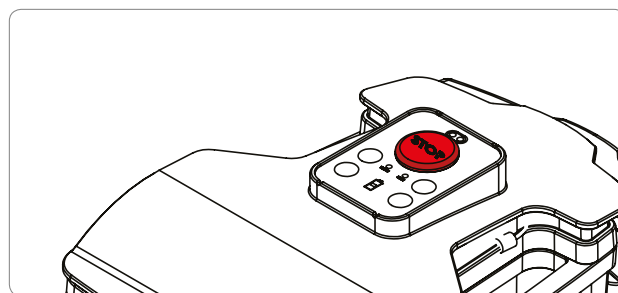

DA



Tryk for at tænde eller slukke robotten.



Aktiver eller deaktiver den automatiske drift. I automatisk funktion er robotten programmeret til at arbejde i henhold til programmeringen beskrevet på de følgende sider.

AUTO



Slukket: Manuel drift.
Lyser permanent : Automatisk drift.



BATTERY

Batteriets ladeniveau.

ALERT



Funktionsfejl. Se kapitlet "FEJLFINDING"



Robot i ladestation (led-lampe AUTO slukket)



Tryk for at starte en manuel arbejdscyklus. Hvis batteriet er tilstrækkeligt opladet og led-lampen AUTO er slukket, vil robotten starte sin arbejdscyklus. Efter endt arbejdscyklus kører robotten tilbage til ladestationen.

Robot i haven



Med robotten i bevægelse er det muligt at suspendere klipningen, og robotten går i standby.

Med robotten i standby er det muligt at genoptage klipningen.



Kører tilbage til ladestationen og genoptager automatisk eller manuel funktion i henhold til status for led-lampen "AUTO".

Proceduren til ibrugtagning skal udføres før den første tænding og efter en længere periode uden aktivitet.

- Kontroller at græsset på plænen, som skal klippes, har en højde, som robotten kan klippe under korrekt funktion (se de tekniske specifikationer).
- Indstil den ønskede klippehøjde (se regulering af klippehøjden).
- Kontroller at arbejdsområdet er korrekt afgrænset, og at der ikke er forhold, som forhindrer robotten i at fungere korrekt, som angivet i afsnittet "Forberedelse og afgrænsning af arbejdsområdet" og følgende.
- Kontroller at der ikke er vandpytter i haven, som har samlet sig efter kraftige regnskyl.
- Placer robotten inde i ladestationen.
- Tryk på knappen "ON/OFF" og vent nogle sekunder på, at robotten tænder helt.
- Led-lampen til batteriet vil lyse orange i nogle sekunder, når ladestationen genkendes.
- Hvis det er første gang sættet med automatisk ladestation installeres, skal man aktivere automatisk drift af robotten ved hjælp af den guidede procedure via APP'en.
- Robotten er klar til brug. Tryk på tasten "AUTO" for at indstille robotens funktion til automatisk eller manuel drift.

Robottens drift i manuel funktion "led-lampe AUTO slukket"

- Når batteriet er helt opladet, trykkes på tasten START/PAUSE for at starte arbejds cyklussen. Når batteriet er afladet, vil robotten køre tilbage til ladestationen.
- Hvis græsplænen ikke er blevet klippet helt, ventes til batteriet er helt opladet, hvorefter der startes en ny arbejds cyklus.
- For et godt resultat anbefales det at lade robotten arbejde mindst hver 2. dag.
- For at ændre standardindstillingerne for nogle af robotens funktioner, kan man downloade den gratis app til smartphone, se afsnit "ADGANG TIL MENUEN VIA APP"

Robottens drift i automatisk funktion "led-lampe AUTO tændt"

- I automatisk funktion er robotten programmeret til at arbejde alle ugens dage. Standardtidspunktet herfor kan kontrolleres i app'en til din mobiltelefon.
- Antallet af arbejds cyklusser styres automatisk af robotten på baggrund af batterikapaciteten. I automatisk funktion vil robotten gå ud af ladestationen for at udføre sin arbejds cyklus, hvorefter den vil returnere for en ny opladning for derefter at genoptage arbejdet, hvis det skulle være nødvendigt.
- For at ændre standardindstillingerne for arbejdsintervallerne og andre af robotens funktioner, kan man downloade den gratis app til smartphone, se afsnit "ADGANG TIL MENUEN VIA APP"



BRUG AF ROBOTTEN I LUKKEDE OMRÅDER UDEN LADESTATION

Robotten skal startes i lukket område-tilstand for at klippe græs i lukkede områder, hvor robotten ikke er i stand til at køre hen, når den følger ledetråd. Kontrollér, at arbejdsområdet er egnet i.h.t. angivelserne i kapitlet "FORBEREDELSE OG AFGRÆNSNING AF ARBEJDSOMRÅDER".



Forsigtig - Advarsel

Stop robotten under sikkerhedsmæssigt forsvarlige forhold (se "Standsning af robotten i sikkerhedstilstanden") og transporter den ved at tage fat i håndtaget. Undgå at holde robotten i dens yderskal, benyt altid håndtaget.

1. Anbring robotten inden i arbejdsområdet i en afstand på mindst 100 cm (39,37") fra enhver forhindring
2. Tryk på knappen ON/OFF og vent nogle sekunder på, at robotten tænder helt.
3. Opret forbindelse til robotten via app'en på din smartphone og vælg tasten 
4. Vælg tasten "lukket område". 
5. Indstil tidspunktet for afslutning på arbejdstiden og vælg "OK"

Ved arbejdets afslutning, skal robotten stoppes under sikkerhedsmæssigt forsvarlige forhold (se "Standsning af robotten i sikkerhedstilstanden") og transporteres tilbage til området, hvor ladestationen befinder sig.

Genopret robotens normale funktion som beskrevet i kapitlet "IBRUGTAGNING".

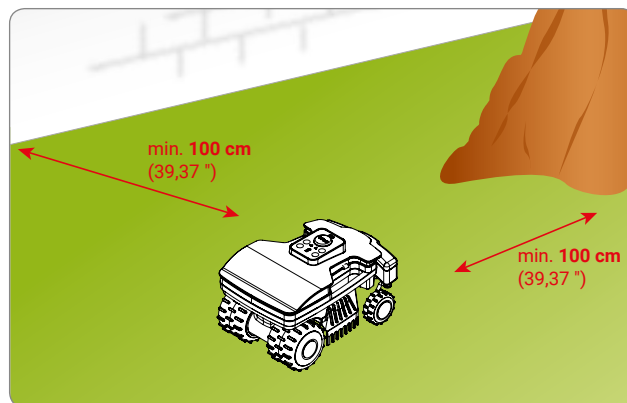

DA

ADGANG TIL MENUEN VIA APP

Robotten er udstyret med en Bluetooth-anordning således at det er muligt at programmere og styre den fra en smartphone.

Hent app'en til din smartphone (Android eller IOS) på producentens websted. Start applikationen og vælg den guidede procedure til oprettelse af forbindelse til robotten.

PIN-koden til første adgang er indstillet til "0000" fra fabrikken og skal først ændres for at gøre robotten mere sikker.

Applikationen gør det muligt at :

- Ændre den automatisk indstillede standardarbejdstid.
- Indstille regnsensorens funktion.
- Indstille startstederne til en optimal styring af et eventuelt sekundært område.
- Ændre kodeordet.
- Sende en kommando til Start / Pause / Home.
- Guide robotten under klipningen.
- Vise status, advarsler og eventuelle fejlmeddelelser på robotten.

INDSTILLING AF BRUGERMENU VIA MOBIL APPLIKATION

Start applikationen fra din smartphone for at få adgang til robotens indstillinger via funktionen "indstilling".

I det følgende findes en introduktion til de tilgængelige programmeringsfunktioner, mens en mere udførlig beskrivelse af hver enkelt funktion kan findes på siderne efter flowdiagrammet. Funktionerne mærket med (*) findes kun på nogle modeller. Der henvises til tabellen med de "Tekniske data".

MENUINDSTILLING - PROGRAMMERINGSTILSTAND

Start applikationen fra din smartphone for at få adgang til programmering af robotten via funktionen "INDSTILLING".

Nedenfor er en indledende oversigt over de tilgængelige programmeringsfunktioner; den detaljerede forklaring til hver funktion kan ses på siderne efter flowdiagrammet. Funktionerne markeret med (*) er kun tilgængelige på nogle modeller. Se tabellen med "Tekniske data".

Menuindstillinger



Giver mulighed for at indstille dato og klokkeslæt for robotten. De indstilles normalt automatisk, når du opretter forbindelse til robotten.

Robotindstillinger



Det giver mulighed for at få adgang til alle indstillinger vedrørende robotens arbejde, f.eks. tidspunktet for den ugentlige arbejds cyklus og tilbagevenden til opladningsbasen.

Profilindstillinger



Man kan oprette 3 forskellige arbejdsprofiler, som kan bruges til specifikke klippebehov eller behov for, at robotten ikke er i haven.

Ugentlig planlægning



Det giver mulighed for at vælge tidspunkterne for de enkelte arbejds cyklusser (op til maksimalt 4) for hver ugedag, samt områderne, der skal arbejdes på, og kantskæringen.

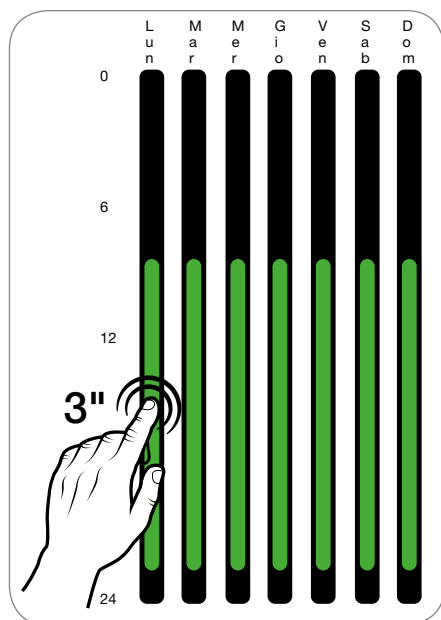

Man kan meget hurtigt kopiere indstillingerne for en enkelt dag til alle ugens andre dage.

Man skal blot trykke og holde på de indstillede klokkeslæt for en bestemt dag (grøn søjle i billedet til venstre), der vises en skærm, hvor man kan vælge de andre dage i ugen, hvor de samme tider skal anvendes.

Foreslåede arbejdstider efter model og havens størrelse

Model	m ² (ft ²)	T1	T2	T3
B015DEZ	800 (8611')	09:00 18:30		
B020DEZ	1000 (10763')	09:00 20:00		

Opladningsindstillinger



Indstiller afstanden mellem robotten og ledetråd under tilbagevenden til basen fra alle de indstillede arbejdsområder.

Indstilling af regnsensor



Aktiver eller deaktiver regnsensoren. Det er også muligt at indstille en forsinket start fra basen, hvis der registreres regn.

Indstillinger for haven



Der er adgang til indstillingerne for de enkelte arbejdsområder, der kan styres af robotten; de tilgængelige indstillinger er:

- *Mål*: arbejdsområdets omtrentlige areal
- *Afstand*: afstanden, som robotten skal tilbagelægge for at nå området
- *Retning*: med eller mod uret for at nå det specifikke område
- *Afstand fra ledningen*: Robottens afstand fra ledetråd, når den når det sekundære område
- *Eco Mode*: Hvis aktiveret, reducerer robotten arbejdstiden, hvis den registrerer, at græsplænen allerede er klippet

DA

Installationsindstillinger



Giver mulighed for at ændre installationsparametrene, der er anført og beskrevet nedenfor:

- *Udgang fra ledning*: indstiller afstanden, som robotten kan køre ud fra ledetråd.
- *Air Marker*: ændre afstanden, hvor robotten genkender signalet fra opladningsbasen
- *Docking Shift*: indstiller en forskydning på ledetråd for centrere robotten bedre, når den vender tilbage til basen.

Mulige sprog



Giver mulighed for at ændre robottens sprog, dato-, klokkeslæt- og afstandsformat.

Sikkerhed



Der er adgang til muligheden for at ændre robottens startadgangskode og tastaturlåsfunktionen.

ændr adgangskode



Giver mulighed for at ændre robottens startadgangskode. Denne kombination bruges også til parring af en ny smartphone med robotten.

Lås tastatur



Når låsefunktionen aktiveres, vil det ikke være muligt at give kommandoer til robotten ved hjælp af tastaturet; for at starte den eller sende den til genopladning, skal den relative kommando bruges direkte fra appen på telefonen.

Lydindstillinger



Aktiver eller deaktiver robotens lydalarmer.

Indstil igen



Nulstil alle indstillinger til fabriksværdier.

KONFIGURER "CONNECT"-MODULET

Connect-modulet inde i roboten giver mulighed for at oprette forbindelse til GSM- og GPS-netværket via antennen, så man kan kontrollere maskinens status på afstand. Det er også muligt at udstede kommandoer eller observere robotens bane på kortet.

Afhængigt af modellen og konfigurationen af den valgte robot kan Connect-modulet følge med maskinen eller købes separat som ekstraudstyr. Nedenfor er instruktioner om konfiguration og aktivering af Connect-modulet.

Robotter udstyret med Connect-modulet

- Download applikationen til din smartphone med Android eller IOS fra produktwebstedet
- Åbn den og tilføj roboten ved at klikke på knappen "+"
- Efter paring bliver du bedt om at opdatere robotsoftware, hvis det er nødvendigt. Fortsæt med softwareopdateringen
- Efter afsluttet opdatering bliver du automatisk spurgt, om du vil konfigurere Connect-modulet. Fortsæt med konfigurationen
- Når enheden er blevet registreret i Connect-modulet, vises konfigurationsskærmen for Geofence-funktionen; vælg de ønskede indstillinger
- Connect-modulet er korrekt konfigureret

Connect-modul som ekstraudstyr

- Download applikationen til din smartphone med Android eller IOS fra produktwebstedet
- Åbn den og tilføj roboten ved at klikke på knappen "+"
- På robotskærmen skal du klikke på menuen Indstillinger øverst
- Vælg "Konfigurer Connect-modulet" for at starte registreringsproceduren for din smartphone med roboten
- Efter afsluttet registrering bliver du bedt om at konfigurere Geofence-funktionen; vælg de ønskede indstillinger
- Connect-modulet er korrekt konfigureret

DA

I tilfælde af længere tids inaktivitet og før græsklipningssæsonen starter, er det nødvendigt at udføre en række indgreb for at sikre, at den vil fungere korrekt, når den tages i brug igen.

1. Oplad batteriet helt, inden robotten opbevares om vinteren. Batteriet skal genoplades mindst én gang hver 5. måned.
2. Lad en autoriseret forhandler udføre den planlagte vedligeholdelse. Dette er afgørende for at holde robotten i god stand. Serviceafdelingen udfører som regel følgende:
 - fuldstændig rengøring af robotens chassis, kniv og alle de øvrige bevægelige dele;
 - indvendig rengøring af robotten;
 - kontrol af robotens funktioner;
 - Kontrollér og udskift eventuelt slidte komponenter såsom skæreklingen;
 - kontrol af batteriets kapacitet;
 - om nødvendigt kan forhandleren indlæse en ny softwareversion.
3. Rengør grundigt robotten og ladestationen, hvis den medfølger (se "Rengør robotten").
4. Kontrollér mulige slidte eller beskadigede dele og vurder, om de bør udskiftes.
5. Opbevar robotten på et overdækket og tørt sted, hvor omgivelsestemperaturen er passende (10-20 °C), og som ikke er let tilgængeligt for fremmede (børn, dyr, fremmede genstande osv.). Robotten bør opbevares ved en temperatur under 20 °C for at begrænse batteriets selvafladning.
6. Frakobl strømforsyningsstikket (A) fra stikkontakten.
7. Tildæk ladestationen, hvis den medfølger, for at undgå, at der trænger materiale ind i den (blade, papir osv.) og for at bevare kontaktpladerne.

Ny ibrugtagning

Før robotten tages i brug på ny efter en længere periodes inaktivitet, bør man udføre følgende handlinger:

1. tilslut stikket på strømforsyningen til stikkontakten.
2. slå hovedstrømforsyningen til igen.
3. oplad robotens batterier i mindst 4 timer.
4. når opladningen af batterierne er afsluttet, tages robotten i drift som normalt.

Genstart med ladestationssættet

Når robotten ikke er blevet anvendt i længere tid og skal tages i brug igen, går man frem som forklaret nedenfor.

1. Tilslut strømforsyningsstikket (A) til stikkontakten.
2. Tænd for den elektriske strøm på installationens hovedkontakt.
3. Anbring robotten i ladestationen.
4. Tryk på tasten "ON / OFF" og vent nogle sekunder på, at robotten tænder helt.
5. Led-lampen til batteriet vil lyse orange i nogle sekunder, når ladestationen genkendes.
6. Nu er robotten klar til brug (se "Programmering").

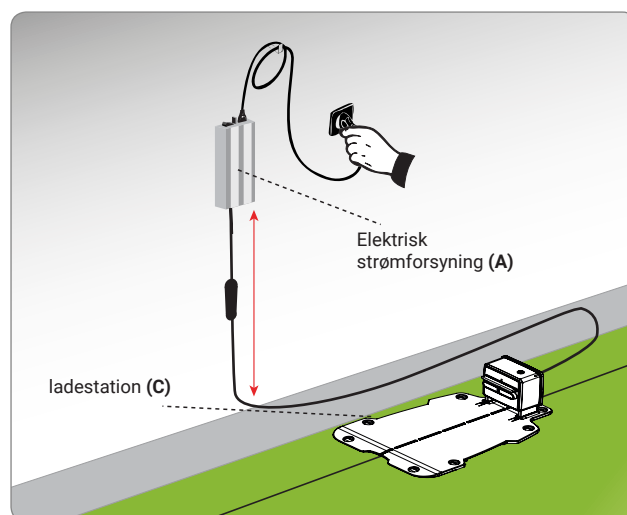



Fare - Pas på!

Det er forbud at genoplade robotten i eksplosive og brandfarlige omgivelser.

1. Tilslut strømmen til ladestationen og sørg for, at kontaktpladerne er rene.
2. Placér robotten på ladestationen.
3. Tryk på tasten "ON / OFF" og vent nogle sekunder på, at robotten tænder helt.
4. Led-lampen til batteriet vil lyse orange i nogle sekunder, når ladestationen genkendes.
5. Kontroller at led-lampen 'AUTO' er slukket og tryk eventuelt på tasten "AUTO" for at slukke led-lampen.
6. Når batterierne er fuldt opladet (ca. 6 timer), tryk da på knappen "OFF" (C).
7. Opbevar robotten på et overdækket og tørt sted, hvor omgivelsestemperaturen er passende (10 - 20 °C), og som ikke er let tilgængeligt for børn, dyr, fremmede genstande osv.

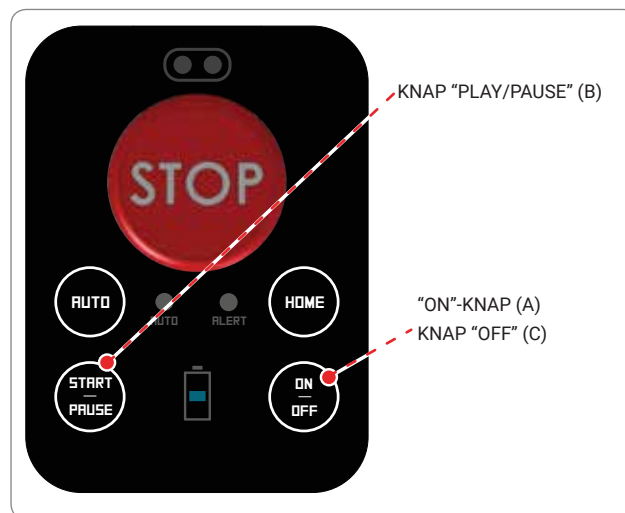

TIPS TIL BRUGEN

I det følgende gives nogle retningslinjer, som bør overholdes, når robotten anvendes:

- selv om brugeren har tilegnet sig passende viden, bør han eller hun, når robotten tages i brug for første gang, simulere noget prøvekursus for at blive fortrolig med betjeningerne og de vigtigste funktioner;
- kontrollér stramningen af de skruer, som fastgør de vigtigste dele;
- græsplænen bør klippes hyppigt for at undgå overdreven vækst af græsset;
- robotten må ikke bruges til at klippe græs, der er mere end **1 cm** (0,40 ") højere end den indstillede klippehøjde. Hvis græsset er højt, skal kniven først løftes og derefter sænkes gradvist de efterfølgende dage;
- hvis græsplænen er udstyret med et automatisk kunstvandingsanlæg, bør robotten programmeres til at vende tilbage til ladestationen mindst 1 time, før vandingen starter;
- kontrollér, at terrænets skråning ikke overstiger de maksimalt tilladte værdier, således at brugen af robotten ikke medfører fare;
- vi anbefaler at programmere robotten på en sådan måde, at den ikke arbejder mere end nødvendigt (bl.a. under hensyntagen til, at græs vokser forskelligt i de forskellige årstider), således at den ikke udsættes for unødvendigt slid og nedsættelse af batteriernes levetid;
- for at undgå sikkerhedsrisici skal man altid sikre sig, at personer (især børn, ældre mennesker eller handicappede) eller husdyr ikke befinder sig i arbejdsområdet, mens robotten er i brug. For at undgå denne risiko anbefaler vi, at robotten programmeres til at arbejde på passende tidspunkter.

Producenten kan ikke garantere fuldstændig kompatibilitet mellem robotplæneklipperen og andre trådløse systemer, såsom fjernbetjening, radiosendere, akustiske apparater, nedgravede elektriske hegn til dyreindhegning osv.

DA

ALMINDELIG VEDLIGEHOLDELSE

TIPS TIL VEDLIGEHOLDELSEN



Vigtigt

Anvend personligt beskyttelsesudstyr som angivet af fabrikanten, når der udføres vedligeholdelsesarbejde, og især når der arbejdes med kniven. Inden vedligeholdelsen udføres, skal man sikre sig, at robotten er blevet standset i sikkerhedsmæssigt forsvarlig tilstand (se "Sikkerhedsstandsning af robotten").

TERMINER FOR PLANLAGT VEDLIGEHOLDELSE

Hvor ofte	Del	Beskrivelse af vedligeholdelsesarbejdet	Reference
Hver uge	Klinge	Rens kniven og kontrollér dens effektivitet. Hvis kniven er bøjet som følge af sammenstød, eller hvis den er meget slidt, skal den udskiftes..	Se "Rengøring af robotten" Se "Udskiftning af kniven"
	kontaktpunkter til opladning af batterierne	Rens og fjern eventuel rust	Se "Rengøring af robotten"
	Kontaktplader	Rens og fjern eventuel rust	Se "Rengøring af robotten"
	Regnsensor	Rens og fjern eventuel rust	Se "Rengøring af robotten"
Hver måned	Robot	Rengør	Se "Rengøring af robotten"
En gang om året eller efter græsklipningssæsonen er afsluttet.	Robot	Serviceeftersynet skal udføres på et autoriseret servicecenter.	Se "Langvarig stilstand og efterfølgende ibrugtagning"

RENGØRING AF ROBOTTEN

1. Stands robotten i sikkerhedsmæssigt forsvarlig tilstand (se "Sikkerhedsstandsning af robotten").



Forsigtig - Advarsel

Brug sikkerhedshandsker for at undgå risiko for snitsår på hænderne.

2. Rengør alle de yvendige overflader af robotten med en svamp dyppet i lunken vand og mild sæbe. Før brugen skal svampen vrides for at fjerne det overskydende vand.



Forsigtig - Advarsel

Overdreven brug af vand kan resultere i, at vandet trænger ind og beskadiger de elektriske komponenter.

3. Brug ikke opløsningsmidler eller benzin for ikke at beskadige de malede overflader og plastdelene.
4. Vask ikke indersiden af robotten og brug ikke vandstråler under tryk for ikke at beskadige de elektriske og elektroniske komponenter.



Forsigtig - Advarsel

For at undgå uoprettelige skader på de elektriske og elektroniske komponenter må robotten ikke nedsænkes (helt eller delvist) i vand, da den ikke er vandtæt.

5. Kontrollér den nederste del af robotten (omkring kniven, forhjulene og baghjulene) og brug en egnet børste til at fjerne eventuelt snavs og/eller aflejringer, som kunne forringe apparatets funktionalitet.
6. Fjern eventuelle rester af græs og blade fra området omkring robotens håndtag.
7. Rens kontaktpunkterne til opladning af batterierne (A) og kontaktpladerne (B) for eventuel rust eller rester, der dannes som følge af den elektriske forbindelse. Brug en tør klud og om nødvendigt fint sandpapir til dette formål.
8. Rengør regnsensoren (C) og fjern rester af snavs og oxideringer.
9. Rens indersiden af opladningsstationen for rester, der har samlet sig.

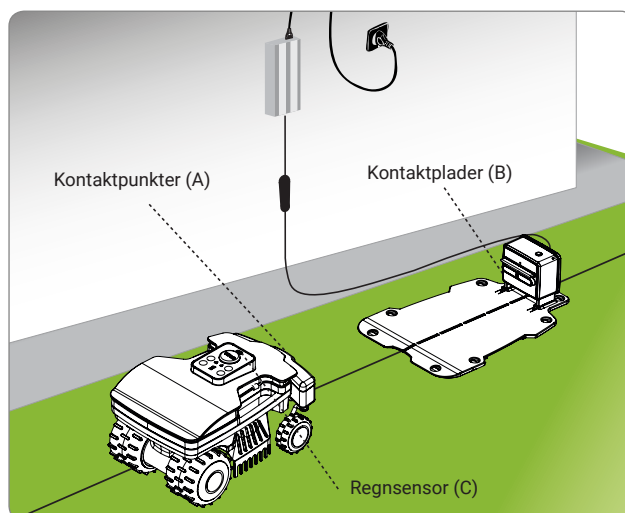

FEJL, ÅRSAGER OG LØSNINGER

Formålet med nedenstående oplysninger er at hjælpe med at finde og rette uregelmæssigheder og fejlfunktioner, der måtte opstå under brugen. Nogle fejl kan afhjælpes af brugeren, mens andre kræver specifik teknisk viden eller særlige evner og derfor kun må udbedres af kvalificeret personale, som skal være i besiddelse af de nødvendige tekniske færdigheder og evner og skal have erfaring inden for det relevante område.







Når robotten er i fejlfunktion med kontrollampen ALERT, der lyser eller blinker, skal du åbne app'en på din smartphone for at kende årsagen.



Forsigtig - Advarsel

Stop robotten under sikkerhedsmæssigt forsvarlige forhold (se "Standsning af robotten i sikkerhedstilstanden"), hvis det er nødvendigt at inspicere robotten for at undgå fare for utilsigtet start af kniven.

Problem	Årsag	Løsning
Unormale vibrationer Robotten støjer meget	Kniven er beskadiget	Udskift den gamle kniv med en ny (se "Udskiftning af klingens")
	Kniven er blokeret af rester (bånd, snor, plastikstykker osv.)	Stands robotten i sikkerhedsmæssigt forsvarlig tilstand (se "Sikkerhedsstandsning af robotten") Frigør klingens  Forsigtig - Advarsel Brug sikkerhedshandsker for at undgå risiko for snitsår på hænderne
	Robotten er blevet startet i nærheden af uventede forhindringer (nedfaldne grene, glemte genstande osv.)	Stands robotten i sikkerhedsmæssigt forsvarlig tilstand (se "Sikkerhedsstandsning af robotten") Fjern forhindringerne og genstart robotten (se "Ibrugtagning - automatisk funktionsmåde")
	Den elektriske motor er defekt	Lad det lokale autoriserede servicecenter reparere eller udskifte motoren
	Græsset er for højt	Forøg klippehøjden (se "Justering af klippehøjde") Udfør en forudgående klipning i området med en almindelig plæneklipper
Robotten sætter sig ikke korrekt ind i ladestationen	Ledetråd eller ladestationens forsyningskabel er forkert placeret	Kontrollér ladestationens tilslutning (se "Installation af ladestation og strømforsyning")
	Der er sket en jordsammenstyrning i nærheden af ladestationen	Placér ladestationen på en flad og stabil overflade (se "Planlægning af installationen")
Robotten arbejder på forkerte tidspunkter	Uret er forkert indstillet	Indstil robottens ur igen (se "Programmering")
	Arbejdstiden er forkert indstillet	Indstil arbejdstiden igen (se "Programmering")

Problem	Årsag	Løsning
Arbejdsområdet klippes ikke helt	Utilstrækkelig arbejdstid	Forlæng arbejdstiden (se "Programmering")
	Der er aflejringer og/eller rester på kniven	Stands robotten i sikkerhedsmæssigt forsvarlig tilstand (se "Sikkerhedsstandsning af robotten")  Forsigtig - Advarsel Brug sikkerhedshandsker for at undgå risiko for snitsår på hænderne Rens kniven
	kniven er slidt	Udskift kniven med en original reservedel (se "Udskiftning af kniven")
	Arbejdsområdets areal er alt for stort i forhold til robotens ydeevne	Tilpas arbejdsområdet (se "Tekniske data")
	Batterierne er ved at nå slutningen af deres levetid	Udskift batterierne med originale reservedele (se "Udskiftning af batterierne")
	Batterierne oplades ikke helt	Rens og fjern eventuel rust fra batteriernes kontaktsteder (se "Rengøring af robotten").
Det sekundære område klippes ikke helt	Forkert programmering	Programmer det sekundære område korrekt (se "Programmering")
 Blinker orange langsomt	Dato og klokkeslæt ikke indstillet	Benyt app'en på din smartphone til at opdatere dato og klokkeslæt.
	Kniven er beskadiget	Udskift den gamle kniv med en ny (se "Udskiftning af kniv")
	Kniven sidder fast pga. rester (bånd, snor, plasticstykker osv.).	Stop robotten under sikkerhedsmæssigt forsvarlige forhold (se "Standning af robotten i sikkerhedstilstanden").  Forsigtighed - Advarsel Anvend beskyttelsehandsker for at undgå risiko for at skære hænderne. Frigør kniven.
	For højt græs	Øg klippehøjden (se "Regulering af klippehøjden").
 Dobbelt blink orange	Robotten er hævet over jordoverfladen	Kontroller at robotten ikke er blokeret eller forhindret af et objekt. Rengør og fjern eventuelle græsrester under yderskallen, der kan tildække sensorerne.
	Fejl INGEN GRÆS	Kontrollér, at der er tilstrækkeligt med græs i maskinens stopområde. Flyt robotten til et andet område af plænen.
 Blinker orange hurtigt	Efter at have trykket på tasten OFF vil kontrollampen begynde at blinke hurtigt	Benyt app'en på din smartphone til at opdatere dato og klokkeslæt.
	Ledetråd er ikke korrekt tilsluttet (kablet er beskadiget, manglende elektrisk forbindelse, osv.)	Kontroller strømforsyningen, forbindelsen til strømforsyningsenheden og forbindelsen til ladestationen (se "Installation af ladestation og strømforsyningsenhed")
 Lyser orange permanent	Fejl kan ikke udbedres.	Sluk og tænd robotten igen. Hvis problemet varer ved, kontaktes det nærmeste autoriserede servicecenter.

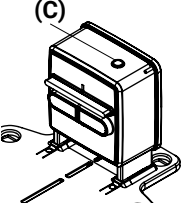
Problem	Årsag	Løsning
 Lysdioden (C) lyser ikke	Der er ingen forsyningsspænding	Kontrollér den korrekte tilslutning til strømforsynings stikkontakt
	Sikringen er brændt	Lad det lokale autoriserede servicecenter udskifte sikringen
Lysdioden (C) i senderen lyser	Ledetråd er afbrudt	Stands robotten i sikkerhedsmæssigt forsvarlig tilstand (se "Sikkerhedsstandsning af robotten"). Tag strømforsynings stik ud af stikkontakten og lav en samling i tråd, hvor den er afbrudt

UDSKIFTNING AF DELENE

TIPS TIL UDSKIFTNINGEN AF DELENE



Vigtigt

Alle indgreb i forbindelse med udskiftning og reparation af dele skal finde sted som angivet af fabrikanten. Henvend dig til servicecentret, hvis du skal foretage et indgreb, der ikke er beskrevet i manualen.

UDSKIFTNING AF BATTERIERNE



Vigtigt

Udskiftningen af batterierne skal finde sted i et autoriseret servicecenter.

UDSKIFTNING AF KNIVEN

1. Stands robotten i sikkerhedsmæssigt forsvarlig tilstand (se "Sikkerhedsstandsning af robotten").



Vigtigt

Anvend sikkerhedshandsker for at undgå risiko for snitsår på hænderne.

Udskift kniven med en original reservedel, der er egnet til apparatet.

MODEL: B015DEZ, B020DEZ

Varenummer til kniv: L20Z13600A_R

2. Vend robotten om og læg den ned forsigtigt, så at top coveret ikke beskadiges.
3. Skru skrue (B) af for at fjerne kniven (A).
4. Indsæt en ny kniven og stram skrue (B).
5. Vend robotten om igen i dens arbejdsstilling.

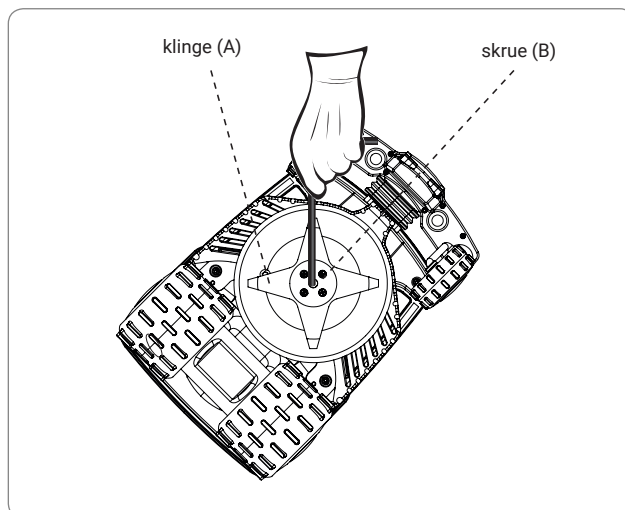

BORTSKAFFELSE AF ROBOTTEN

- Når dette produkt tages ud af drift klassificeres det som WEEE (affald af elektrisk og elektronisk udstyr), og det er derfor forbudt at bortskaffe det som almindeligt husholdningsaffald både i form af blandet husholdningsaffald (usorteret) og separat husholdningsaffald (sorteret).
- Ved skrotning skal brugeren sikre, at produktet genbruges med overholdelse af de lokale krav. Særligt gælder, at de elektriske og elektroniske komponenter skal kildesorteres og enten bortskaffes ved de autoriserede genbrugsstationer, der er oprettet til formålet, eller afleveres, mens de stadig er monteret, til forhandleren ved køb af et nyt apparat. Ulovlig bortskaffelse af elektrisk og elektronisk udstyr (WEEE) straffes i henhold til den lovgivning, der er i kraft, hvor ulovligheden konstateres.
- Affald af elektrisk og elektronisk udstyr kan indeholde farlige stoffer med potentielt skadelige virkninger på miljøet og menneskers sundhed. Brugeren spiller derfor en afgørende rolle for at bidrage til genbrug, genvinding og andre former for nyttiggørelse af WEEE.
- Alle de dele, som skal kildesorteres og bortskaffes på særlig vis, er forsynet med et særligt mærke.



Fare - Pas på!

WEEE - Affald af elektrisk og elektronisk udstyr kan indeholde farlige stoffer med potentielt skadelige virkninger på miljøet og menneskers sundhed. WEEE skal bortskaffes korrekt og må kun indleveres til autoriserede genbrugsstationer.

- Emballage - Produktets emballage er fremstillet af genbrugsmaterialer og skal bortskaffes på miljømæssig forsvarlig vis ved anbringelse i de respektive containere eller ved indlevering til de autoriserede genbrugsstationer, der er oprettet til formålet.
- Batterier - Gamle eller brugte batterier indeholder miljø- og sundhedsskadelige stoffer, og de må derfor ikke bortskaffes sammen med det normale husholdningsaffald. Brugeren skal bortskaffe batterierne på miljømæssig forsvarlig vis ved anbringelse i de respektive containere eller ved indlevering til de autoriserede genbrugsstationer.

DA

OPLYSNINGER OM PRODUKTETS OVERENSSTEMMELSE



ZUCCHETTI Centro Sistemi S.p.A. Via Lungarno 305/A Terranuova B.ni (AR) ITALY

Erklærer under eget ansvar, at produktet:

Batteridrevne automatiske robotplæneklippere, modellerne B015DEZ og B020DEZ, opfylder de væsentlige sikkerheds-, sundheds- og miljøkrav i de relevante EU-direktiver og Det Forenede Kongeriges forordninger.

EU- og UK-overensstemmelseserklæringernes fuldstændige tekster findes i papirudgave i produktemballagen.

Zucchetti Centro Sistemi erklærer endvidere, i henhold til direktiverne 2005/88/EF (S.I. 2001/1701 i Det Forenede Kongerige), at lydeffektniveauet Lwa ved en signifikant prøve er $63,0 \text{ dB} \pm 2,0 \text{ dB}$ (A-kurvevægtet og refereret til 1 pW), at det garanterede lydeffektniveau Lwa er under 67 dB (A-kurvevægtet og refereret til 1 pW), og at de tekniske dossier i henhold til direktiverne 2005/88/EF (S.I. 2001/1701 i Det Forenede Kongerige) og 2006/42/EF (S.I. 2008/1597 i Det Forenede Kongerige) er indgivet til Zucchetti Centro Sistemi S.p.A. via Lungarno 305/a, Terranuova B.ni (ar), Italien.

PRODUCT COMPLIANCE INFORMATION



ZUCCHETTI Centro Sistemi S.p.A. Via Lungarno 305/A Terranuova B.ni (AR) ITALY

DA Declares and assumes liability that the product:

battery-powered automatic lawnmower robot, models B015DEZ, B020DEZ comply with the basic requisites for safety, health and environmental protection provided for by the relevant EU directives and UK regulations.

The full texts of the CE and UK Declarations of Conformity are available in paper format inside the packaging containing the product.

Zucchetti Centro Sistemi also declares that, pursuant to European directive 2005/88/CE (S.I. 2001/1701 in UK), the LwA sound power level, out of a significant sample, is $63.0 \text{ dB} \pm 2.0 \text{ dB}$ (weighted on A curve and referred to 1pW), that the guaranteed LwA sound power level is less than 67 dB (weighted on A curve and referred to 1pW) and that the technical folders in compliance with European directives 2005/88/CE (S.I. 2001/1701 in UK) and 2006/42/CE (S.I. 2008/1597 in UK) are available c/o Zucchetti Centro Sistemi S.p.A. via Lungarno 305/a, Terranuova B.ni (ar), Italy.

Zucchetti Centro Sistemi S.p.A (ZCS) garanterer sine kunder, at alle rettigheder i det europæiske direktiv 1999/44/EF overholdes. Især dækker garantien eventuelle materialefejl eller fabriktionsfejl i en periode på 2 (to) år fra den oprindelige købsdato.

ZCS garanterer ikke for kontinuerlig funktion eller et fejlfrit produkt, og kan ikke holdes ansvarlig for skader, som pådrages som følge af forkert tolkning af produktets brugsvejledning. Denne garanti gælder ikke for: Æstetiske skader såsom ridser og buler, forbrugsmaterialer såsom batterier, med mindre skaden på produktet skyldes en defekt i materialer eller produktion, eller skader som følge af at produktet har været anvendt med tilbehør, som ikke er produceret eller markedsført af ZCS, skader som følge af uheld, misbrug, fejlagtig brug, stormflod, brand eller andre naturhændelser eller eksterne årsager, skader som følge af indgreb udført af serviceydere, som ikke er autoriseret af ZCS eller skader på et produkt, som er blevet ændret eller manipuleret uden skriftlig tilladelse fra ZCS.

ZCS forbeholder sig eneretten til at reparere eller udskifte produktet eller dele heraf (med et nyt eller netop restaureret erstatningsprodukt) eller tilbyde en tilbagebetaling af købssummen. Ved en eventuel tilbagebetaling af købssummen skal produktet tilbageleveres til ZCS og vil dermed skifte ejerforhold, så det bliver ZCS's ejendom.

I løbet af garantiperioden vil ZCS sørge for, efter eget skøn, at reparere eller udskifte de beskadigede komponenter som følge af normal brug. Reparation eller udskiftning kan omfatte brug af komponenter og/eller enheder, som netop er blevet reviderede i henhold til skøn udført af ZCS. ZCS forbeholder sig også retten til anvende erstatningsenheder, reservedele eller komponenter med et tilsvarende udseende og værdi. Udgifterne til reservedele og arbejds løn ved reparation eller udskiftning vil ikke påfalde kunden, som kun skal afholde udgifterne til forsendelse. Når et produkt eller en komponent udskiftes, vil den nye erstatningsdel automatisk blive brugers ejendom, mens den gamle del kommer til at tilhøre ZCS.

Denne garanti har ingen betydning for de rettigheder køberen har i henhold til gældende nationale regler, bortset fra de udgifter, som køberen ifølge de samme regler selv skal afholde for at behandle garantien.

Garantien som er begrænset til købslandet, skal behandles hos forhandleren, hvor robotten er blevet købt eller på det nærmeste servicecenter. Den defekte robot skal tilbageleveres personligt eller sendes med fragtmand fra kunden til forhandleren eller nærmeste servicecenter. Hvis robotten leveres med fragtmand betalt af køber, skal den pakkes i den oprindelige emballage, og der skal vedlægges en kopi af faktura eller kvittering for købet med angivelse af købsdato, serienummer og en beskrivelse af problemet.

GARANTIBEGRÆNSNINGER

- For forhold omkring anvendelse af denne garanti og for enhver information i forbindelse hermed, bedes du venligst kontakte forhandleren.
- Denne garanti gælder kun hvis:
 - det defekte produkt fremvises sammen med den originale og læselige faktura eller købsbon eller en kvittering fra forhandleren med angivelse af købsdato og navnet på forhandleren.
- Denne garanti bortfalder hvis:
 - produktet ikke anvendes i overensstemmelse med informationerne omkring brug og vedligeholdelse;
 - installation og brug ikke sker i overensstemmelse med anvisningerne til brug;
 - hvis serienummeret er slettet eller er blevet ulæseligt;
 - hvis der anvendes uautoriserede perifære enheder eller produktet på anden måde ændres;
 - hvis der anvendes uoriginale reservedele og tilbehør;
 - hvis en del eller et tilbehør ændres;
 - hvis vedligeholdelsesindgrebene udføres af kunden selv eller af uautoriseret tredjemand;
 - hvis robottens strømforsyning, oplader eller tilbehør viser tegn på skader som følge af naturfænomener, såsom lynnedslag, lavine, jordskred, strømændringer, elektriske afladninger, uvejr, oversvømmelse, naturkatastrofer osv.
- Udelukkelse af garantien og garantibegrænsninger:
 - de følgende dele som udsættes for slid i forbindelse med brug af robotten er ikke omfattet af garantien: børster, kniv, ledetråd, pløkker, remme, hjul, ledninger og kantledninger;
 - udvendige dele og holdere i plastik, som ikke har fabriktionsfejl. Affarvning af plastikelementer, som skyldes naturlige fænomener eller kemiske stoffer;
 - batteriet er omfattet af en begrænset garanti, som kun dækker fabriktionsfejl i løbet af de første 24 måneders levetid;
 - motorerne har en garanti på 2 år eller 3000 driftstimer.

SÅDAN GØR DU FOR AT FÅ ASSISTANCE I GARANTIPERIODEN

For at bede om assistance og for specifikke anvisninger til, hvor og hvordan produktet fra ZCS skal tilbagesendes for service, bedes du kontakte forhandleren, hvor du har købt produktet, eller det nærmeste servicecenter. For at kunne gøre brug af garantien er det nødvendigt at være i besiddelse af en kopi af faktura eller kvittering for købet af produktet, som er blevet udstedt af den oprindelige forhandler.

Garantien gælder kun i det land, hvor ZCS eller de godkendte forhandlere oprindeligt har solgt produktet.

YDERLIGERE DEFINITIONER

Assistance på stedet

- Kunden har ikke ret til assistance på stedet, heller ikke i garantiperioden.
- Hvis det bliver nødvendigt at foretage indgreb på stedet, fratrækkes et gebyr for fremmøde, hvortil servicecenterets timetakst skal tillægges.

Anbefalinger

- Opbevar den originale emballage.
- Gem fakturaen eller købsbonen (nødvendig for godkendelse af garantien).

Bemærk

- Kunden har pligt til at læse brugermanualen igennem og følge anvisningerne i denne.

