

SOMMARIO

Informazioni generali	2
Scopo del manuale	2
Identificazione costruttore e apparecchiatura	3
Informazioni sulla sicurezza	3
Norme per la sicurezza	3
Dotazioni di sicurezza	4
Segnali di sicurezza	5
Informazioni tecniche	6
Dati tecnici	6
Descrizione generale apparecchiatura	7
Organi principali	8
Installazione	9
Imballo e disimballo	9
Pianificazione installazione impianto	9
Definizione percorso filo perimetrale	11
Metodo di rientro alla stazione di ricarica	11
Predisposizione di rientro veloce del robot alla stazione di ricarica	12
Preparazione e delimitazione aree di lavoro	13
Installazione filo perimetrale	17
Installazione stazione di ricarica e alimentatore	18
Ricarica batterie al primo uso	19
Regolazioni	20
Raccomandazioni per le regolazioni	20
Regolazione altezza taglio	20
Uso e funzionamento	21
Obblighi per l'uso	21
Descrizione comandi robot	21
Accesso ai menù	21
Navigazione	22
Impostazioni - modalità di programmazione	24
Orari di lavoro – modalità di programmazione	25
Aree secondarie - modalità di programmazione	26
Sicurezza - modalità di programmazione	26
Modo d'uso - modalità di programmazione	27
Opzioni lingua - modalità di programmazione	27
Messa in servizio - modalità automatica	27
Arresto in sicurezza del robot	28
Rientro automatico alla stazione di ricarica	28
Uso del robot in aree chiuse non dotate di stazione di ricarica	28
Inserimento password	29
Visualizzazione display in fase di lavoro	29
Inattività prolungata e rimessa in servizio	30
Ricarica batterie per inattività prolungata	31
Consigli per l'uso	32
Manutenzione ordinaria	32
Raccomandazioni per la manutenzione	32
Tabella intervalli di manutenzione programmata	32
Pulizia robot	33
Ricerca guasti	34
Guasti, cause e rimedi	34
Sostituzioni componenti	37
Raccomandazioni per la sostituzione parti	37
Sostituzione batterie	37
Sostituzione lama	37
Dismissione robot	38
ESEMPIO DI GIARDINO	39
Dichiarazione CE di conformità	43

È vietata la riproduzione, anche parziale, di questo documento senza l'autorizzazione scritta del Costruttore. Il costruttore è impegnato in una politica di continuo miglioramento e si riserva il diritto di modificare questo documento senza l'obbligo di preavviso purché ciò non costituisca rischi per la sicurezza.
© 2008 - Autore dei testi, delle illustrazioni e dell'impaginazione: Tipolito La Zecca. I testi possono essere riprodotti, integralmente o parzialmente, purché venga citato l'autore.

SCOPO DEL MANUALE

- Questo manuale, che è parte integrante dell'apparecchiatura, è stato realizzato dal Costruttore per fornire le informazioni necessarie a coloro che sono autorizzati ad interagire con essa nell'arco della sua vita prevista.
- Oltre ad adottare una buona tecnica di utilizzo, i destinatari delle informazioni devono leggerle attentamente ed applicarle in modo rigoroso.
- Queste informazioni sono fornite dal Costruttore nella propria lingua originale (italiano) e possono essere tradotte in altre lingue per soddisfare le esigenze legislative e/o commerciali.
- La lettura di tali informazioni permetterà di evitare rischi alla salute e alla sicurezza delle persone e danni economici.
- Conservare questo manuale per tutta la durata di vita dell'apparecchiatura in un luogo noto e facilmente accessibile, per averlo sempre a disposizione nel momento in cui è necessario consultarlo.
- Alcune informazioni e illustrazioni riportate in questo manuale potrebbero non corrispondere perfettamente a quanto in vostro possesso, ma ciò non pregiudica la loro funzione.
- Il Costruttore si riserva il diritto di apportare modifiche senza l'obbligo di fornire preventivamente alcuna comunicazione.
- Per evidenziare alcune parti di testo di rilevante importanza o per indicare alcune specifiche importanti, sono stati adottati alcuni simboli il cui significato viene di seguito descritto.



Pericolo - Attenzione

Il simbolo indica situazioni di grave pericolo che, se trascurate, possono mettere seriamente a rischio la salute e la sicurezza delle persone.



Cautela - Avvertenza

Il simbolo indica che è necessario adottare comportamenti adeguati per non mettere a rischio la salute e la sicurezza delle persone e non provocare danni economici.



Importante

Il simbolo indica informazioni tecniche di particolare importanza da non trascurare.

IDENTIFICAZIONE COSTRUTTORE E APPARECCHIATURA

La targhetta di identificazione raffigurata è applicata direttamente sull'apparecchiatura. In essa sono riportati i riferimenti e tutte le indicazioni indispensabili alla sicurezza di esercizio.

Per qualsiasi esigenza rivolgersi al Servizio Assistenza del Costruttore o ad uno dei centri autorizzati.

Per ogni richiesta di assistenza tecnica, indicare i dati riportati sulla targhetta di identificazione, le ore approssimative di utilizzo ed il tipo di difetto riscontrato.

- A. Identificazione Costruttore.
- B. Marcatura CE di conformità.
- C. Modello e Versione / numero di matricola / anno di costruzione.
- D. Dati tecnici: tensione, corrente, grado di protezione, massa, larghezza di taglio

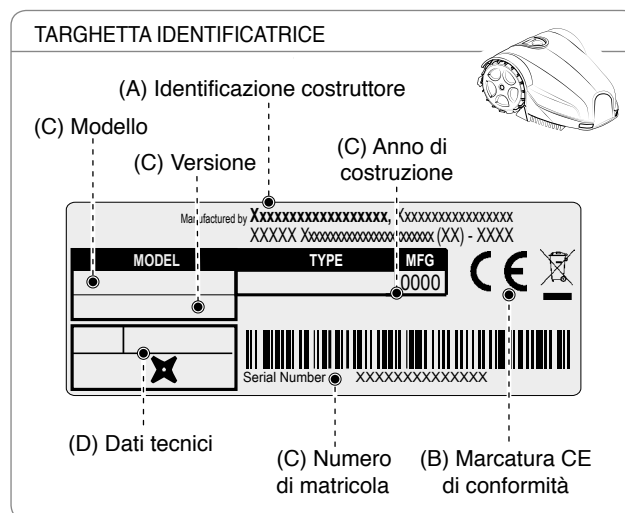

INFORMAZIONI SULLA SICUREZZA

Il produttore ha posto particolare attenzione agli aspetti che possono provocare rischi alla sicurezza e alla salute delle persone che interagiscono con l'apparecchiatura. Scopo di queste informazioni è quello di sensibilizzare gli utenti a porre particolare attenzione per prevenire qualsiasi rischio.



NORME PER LA SICUREZZA



QUESTO PRODOTTO È DOTATO DI LAMA E NON È UN GIOCATTOLO!

- Leggere attentamente tutto il manuale, in particolare tutte le informazioni che riguardano la sicurezza, e accertarsi di averlo compreso completamente. Utilizzare l'apparecchiatura solo per gli usi previsti dal produttore. Attenersi scrupolosamente alle istruzioni relative a funzionamento, manutenzione e riparazioni.
- Durante il funzionamento del robot assicurarsi che nell'area operativa non vi siano persone in particolar modo bambini, anziani o portatori di handicap ed animali domestici. In caso contrario si consiglia di programmare l'attività del robot durante le ore in cui in tale zona non vi siano persone. Supervisionare l'apparecchio se si sa che animali domestici, bambini o altre persone sono nelle vicinanze. Se una persona o un animale si trova sul percorso del robot, fermarlo immediatamente.
- In aree operative adiacenti ad aree pubbliche o private non delimitate da una recinzione difficilmente valicabile, supervisionare l'apparecchio durante il funzionamento.
- Questo robot non è destinato ad essere utilizzato da bambini e da persone con ridotte capacità fisiche, sensoriali o mentali o con mancanza di esperienza e/o conoscenza, a meno che non vengano sorvegliate da una persona responsabile della loro sicurezza o abbiano ricevuto le istruzioni su come utilizzare il dispositivo. I bambini devono essere sorvegliati per assicurarsi che non giochino con l'apparecchio.
- Non consentire l'utilizzo del robot a persone che non ne conoscono il funzionamento e il comportamento.
- Gli operatori che effettuano interventi di manutenzione e riparazione devono avere totale dimestichezza con le sue specifiche caratteristiche e norme di sicurezza. Prima di usare il robot, leggere attentamente il manuale operatore e accertarsi di averne compreso le relative istruzioni.
- Utilizzare solo ricambi originali, non modificare il design del robot, non manomettere, non eludere, non eliminare o bypassare i dispositivi di sicurezza installati. La casa costruttrice declina qualunque responsabilità qualora si utilizzino ricambi non originali. Il mancato rispetto di questo requisito può recare rischi gravi per la sicurezza e la salute delle persone.

- Controllare che non siano presenti giocattoli, attrezzi, rami, indumenti, o altri oggetti sul prato che possano danneggiare le lame. Eventuali oggetti sul prato possono anche danneggiare o causare il blocco del robot.
- Non permettere mai di sedersi sopra il robot. Non sollevare mai il robot per ispezionare la lama o per trasportarlo quando è in moto. Non introdurre le mani e i piedi sotto l'apparecchiatura quando è in moto.
- Non utilizzare il robot quando è in funzione un irrigatore. In questo caso programmare il robot e l'irrigatore che non funzionino contemporaneamente. Non lavare il robot con getti d'acqua ad elevata pressione e non immergerlo, parzialmente o completamente, in acqua in quanto non è a tenuta stagna.
- Scollegare l'alimentazione elettrica e azionare il dispositivo di sicurezza prima di eseguire qualsiasi intervento di regolazione o di manutenzione che possono essere eseguiti dall'utilizzatore. Usare le protezioni individuali previste dal costruttore, in particolare, quando si interviene nella lama di taglio usare i guanti di protezione.
- La pulizia e la manutenzione destinata ad essere effettuata dall'utilizzatore non deve essere effettuata da bambini senza sorveglianza.
- Non utilizzare il robot con la lama di taglio danneggiata. La lama di taglio deve essere sostituita.
- Non utilizzare il robot con la copertura superiore danneggiata. Se si presentano dei danneggiamenti meccanici alla stessa, questa deve essere sostituita.
- Non utilizzare il robot con il cavo di alimentazione del trasformatore danneggiato. Un cavo danneggiato può portare a contatto con parti sotto tensione. Il cavo deve essere sostituito dal costruttore o dal suo servizio di assistenza o da una persona con qualifica simile, in modo da prevenire ogni rischio.
- Controllare visivamente il robot ad intervalli regolari per assicurarsi che la lama, le viti di montaggio e il meccanismo di taglio non siano usurate o danneggiate. Assicurarsi che tutti i dadi, i bulloni e le viti siano serrati per garantire che il robot sia in buone condizioni operative.
- È assolutamente vietato l'uso e la ricarica del robot in ambienti esplosivi ed in ambienti infiammabili.
- Utilizzare solo caricabatteria e alimentatore fornito dal fornitore. L'uso improprio può causare scosse elettriche, surriscaldamento o perdita di liquidi corrosivi dalla batteria. In caso di fuoriuscita del liquido, la batteria deve essere lavata con acqua / neutralizzatore, in caso di contatti con gli occhi consultare un medico.

DOTAZIONI DI SICUREZZA

1. Paraurti

In caso di urto con un oggetto solido di altezza superiore a 10 cm (3.94 ") il sensore urto è attivato, il robot blocca il movimento in quella direzione e torna indietro evitando l'ostacolo.

2. Inclinometro

Nel caso in cui il robot lavori in un piano inclinato oltre le specifiche tecniche, o nel caso in cui venga ribaltato, il robot arresta la lama di taglio.

3. Interruttore di arresto di emergenza

Posto sulla parte superiore del robot con la scritta "STOP" di dimensioni maggiori rispetto agli altri comandi presenti sul tastierino. Premendo questo pulsante durante il funzionamento, il robot rasaerba si fermerà subito e la lama si bloccherà.







4. Protezione per sovracorrente

Ognuno dei motori (lama e ruote) vengono monitorati continuamente durante il funzionamento in ogni situazione che può portare ad un surriscaldamento. In caso si verifichi una sovracorrente nel motore ruote il robot effettua dei tentativi nella direzione opposta. Se la sovracorrente persiste il robot si ferma segnalando l'errore. Se la sovracorrente si presenta nel motore della lama di taglio vi sono due range di intervento. Se i parametri rientrano nel primo range il robot effettuerà delle manovre per sgolfare la lama di taglio. Se la sovracorrente è sotto range di protezione il robot si fermerà segnalando l'errore motore.

5. Sensore assenza di segnale

In caso di assenza del segnale il robot si arresta automaticamente.

SEGNALI DI SICUREZZA

	<p>Leggere attentamente le istruzioni per l'uso e comprenderne il significato prima di utilizzare la macchina.</p>		<p>Mantenere un'adeguata distanza di sicurezza dalla macchina durante il suo funzionamento.</p> <p>Durante il funzionamento del robot assicurarsi che nell'area operativa non vi siano persone (in particolare bambini, anziani o portatori di handicap) ed animali domestici. Tenere i bambini, gli animali domestici e le altre persone a distanza di sicurezza quando la macchina è in funzione. Per evitare tale rischio, si consiglia di programmare l'attività produttiva del robot in orari adeguati.</p>
	<p>Non toccare la lama rotante, non introdurre le mani e i piedi sotto l'apparecchiatura quando è in moto. Attendere il completo arresto della lama e delle parti rotanti prima di accedervi.</p>		<p>Attenzione! Non pulire o lavare la macchina con getti d'acqua.</p> <p>Durante il funzionamento del robot assicurarsi che nell'area operativa non vi siano persone (in particolare bambini, anziani o portatori di handicap) ed animali domestici. Tenere i bambini, gli animali domestici e le altre persone a distanza di sicurezza quando la macchina è in funzione. Per evitare tale rischio, si consiglia di programmare l'attività produttiva del robot in orari adeguati.</p>
	<p>Non salire sulla macchina.</p>		
	<p>Azionare il dispositivo di sicurezza prima di lavorare sulla macchina o sollevarla.</p>		

INFORMAZIONI TECNICHE

DATI TECNICI

Descrizione		Modello				
		7030BA0	7030DE0	7030EL0	7030EP0	7030ES0
Massima superficie raccomandata che può essere rasata						
Robot (*)	m ² (sq ')	500 (5380 ')	800 (8608 ')	1100 (11836 ')	1600 (17216 ')	2000 (21520 ')
Caratteristiche						
Dimensioni (B x A x P)	mm	537x415x252				
Peso robot incl. batteria	kg	9,5	9,8		10,1	
Altezza taglio (Min-Max)	mm (")	25-60 (0,98-2,36 ")				
Diametro lama	mm (")	250 (9,84 ")				
Motori		con spazzole		senza spazzole		
Velocità lama di taglio	RPM	2400	2800			
Velocità di movimento	Metri / Minuto	25 (82 ')	28 (91 ')	30 (98.43 ')		
Pendenza massima gestita e raccomandata (*)	%	45% ammissibile, in base alle condizioni del manto erboso ed agli accessori installati. 35% massima gestita e raccomandata. In condizioni del prato regolari. 20% in prossimità del bordo esterno o del filo perimetrale.				
Temperatura ambientale di esercizio	Max °C	ROBOT -10°(14 F.) (Min) +50° (122 F.) (Max) CARICABATTERIA -10°(14 F.) (Min) +40° (104 F.) (Max)				
Livello di potenza sonora misurata	dB(A)	72 (max) 65 (mantenimento prato)		70 (max) 65 (mantenimento prato)		
Grado di protezione all'acqua	IP	IP44				
Caratteristiche elettriche						
Alimentatore (per batteria al litio)		Ingresso: 100 - 240 V~; 1.2 A; 50/60 Hz; Classe 2 Uscita: 29.4 V ===; 2.0 A			Ingresso: 100 - 240 V~; 2 A - 1 A; 50/60 Hz; Classe 1 Uscita: 29.4 V ===; 5.0 A	
Tipo di accumulatori e di ricarica						
Batteria Ricaricabile Lito-Ione (tensione nominale)		25.9V – 1x2.5 Ah	25.9V – 2x2.5 Ah		25.9V – 3x2.5 Ah	
Caricabatteria		29.4 Vcc - 2.3 A			29.4 Vcc - 5.0 A	
Durata media della ricarica	hh:mm	1:15	2:00		3:00	3:00
Durata media di lavoro dopo un ciclo di ricarica completo (*)	hh:mm	0:50	2:00	2:30	3:30	4:00
Sicurezza arresto lama						
Sensore di ribaltamento		di serie				
Pulsante di emergenza		di serie				

(*) In base alle condizioni dell'erba e del manto erboso.

Dotazioni / Accessori / Funzionalità				
Zone Gestite compreso la principale		2	3	4
Gestione Aree Chiuse		non disponibile	di serie	
Sensore pioggia		di serie		
Sensore prato rasato - Autoprogrammazione (brevettato)		non disponibile	di serie	
Metodo di rientro alla stazione di ricarica		“sul filo”	“V-Meter” - “sul filo”	
Predisposizione Rientro Veloce		non disponibile	di serie	
Lunghezza massima filo perimetrale (indicativa, calcolata sulla base di un perimetro regolare)	m (')	800 (2624 ')		

(*) In base alle condizioni dell'erba e del manto erboso.

DESCRIZIONE GENERALE APPARECCHIATURA

L'apparecchiatura è un robot progettato e costruito per rasare automaticamente l'erba di giardini e prati di abitazioni in qualunque ora del giorno e della notte. E' piccola, compatta, silenziosa, e facilmente trasportabile.

In funzione delle diverse caratteristiche della superficie da rasare, il robot può essere programmato in modo da lavorare su più aree: una principale e più aree secondarie (In base alle specifiche dei diversi modelli).

In fase di esercizio, il robot effettua la rasatura dell'area delimitata dal filo perimetrale.

Quando il robot rileva il filo perimetrale o incontra un ostacolo cambia traiettoria in modo casuale e riparte nella nuova direzione.

In base al principio di funzionamento random, il robot effettua la rasatura automatica e completa del prato delimitato (vedi figura).

Il robot è in grado di riconoscere la presenza di erba più alta e/o più folta in una zona del giardino ed azionare automaticamente, se lo ritiene necessario, il movimento a spirale per una perfetta rifinitura di taglio del prato. Il movimento a spirale può essere azionato anche dall'operatore premendo il comando “ENTER” mentre il robot sta tagliando.

La superficie di prato che il robot può rasare dipende da una serie di fattori:

- modello del robot e batterie installate;
- caratteristiche dell'area (perimetri irregolari, superficie non uniforme, frazionamento dell'area, ecc.);
- caratteristiche del prato (tipo e altezza dell'erba, umidità, ecc.);
- condizioni della lama (con affilatura efficiente, priva di residui e incrostazioni, ecc).

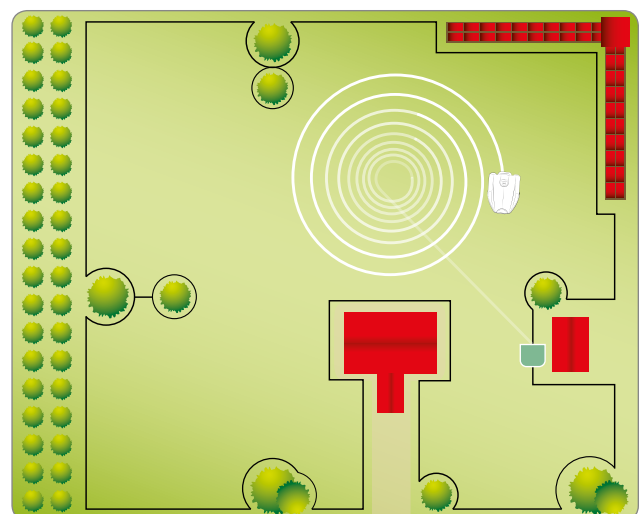
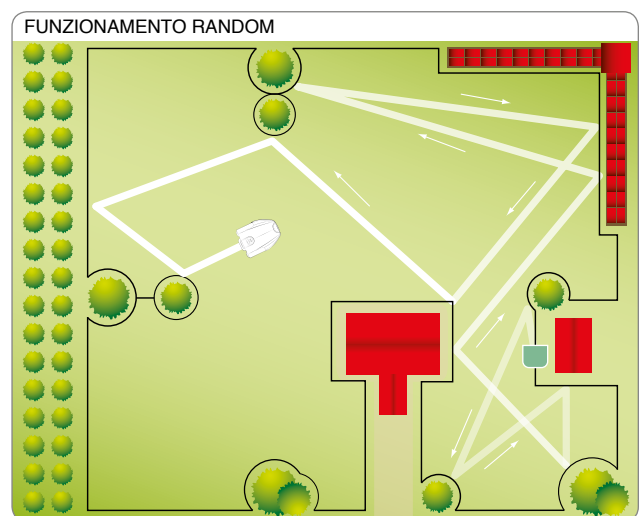

ORGANI PRINCIPALI

MODELLO		7030BA0		7030DE0		7030ELO		7030EP0		7030ES0	
		A	B	A	B	A	B	A	B	A	B
Versione											
①	Robot	✓	✓	✓	✓	✓	✓	✓	✓	✓	✓
②	Tastiera comandi	✓	✓	✓	✓	✓	✓	✓	✓	✓	✓
③	Sensore pioggia	✓	✓	✓	✓	✓	✓	✓	✓	✓	✓
④	Batteria	✓	✓	✓	✓	✓	✓	✓	✓	✓	✓
⑤	Manico	✓	✓	✓	✓	✓	✓	✓	✓	✓	✓
⑥	Lama di taglio	✓	✓	✓	✓	✓	✓	✓	✓	✓	✓
⑦	Matassa di filo perimetrale	100m	0	150m	0	150m	0	150m	0	150m	0
⑧	Chiodi	100	20	200	20	200	20	200	20	200	20
⑨	Cavo di alimentazione per l'alimentatore	✓	✓	✓	✓	✓	✓	✓	✓	✓	✓
⑩	Alimentatore	✓	✓	✓	✓	✓	✓	✓	✓	✓	✓
⑪	Stazione di ricarica	✓	✓	✓	✓	✓	✓	✓	✓	✓	✓
⑫	Trasmettitore	✓	✓	✓	✓	✓	✓	✓	✓	✓	✓
⑬	Manuale d'uso	✓	✓	✓	✓	✓	✓	✓	✓	✓	✓
⑭	Chiave per la regolazione dell'altezza di taglio	✓	✓	✓	✓	✓	✓	✓	✓	✓	✓
⑮	Giunto per filo perimetrale	✓	-	✓	-	✓	-	✓	-	✓	-
⑯	Cover stazione di ricarica	-	-	-	-	-	-	-	-	-	✓

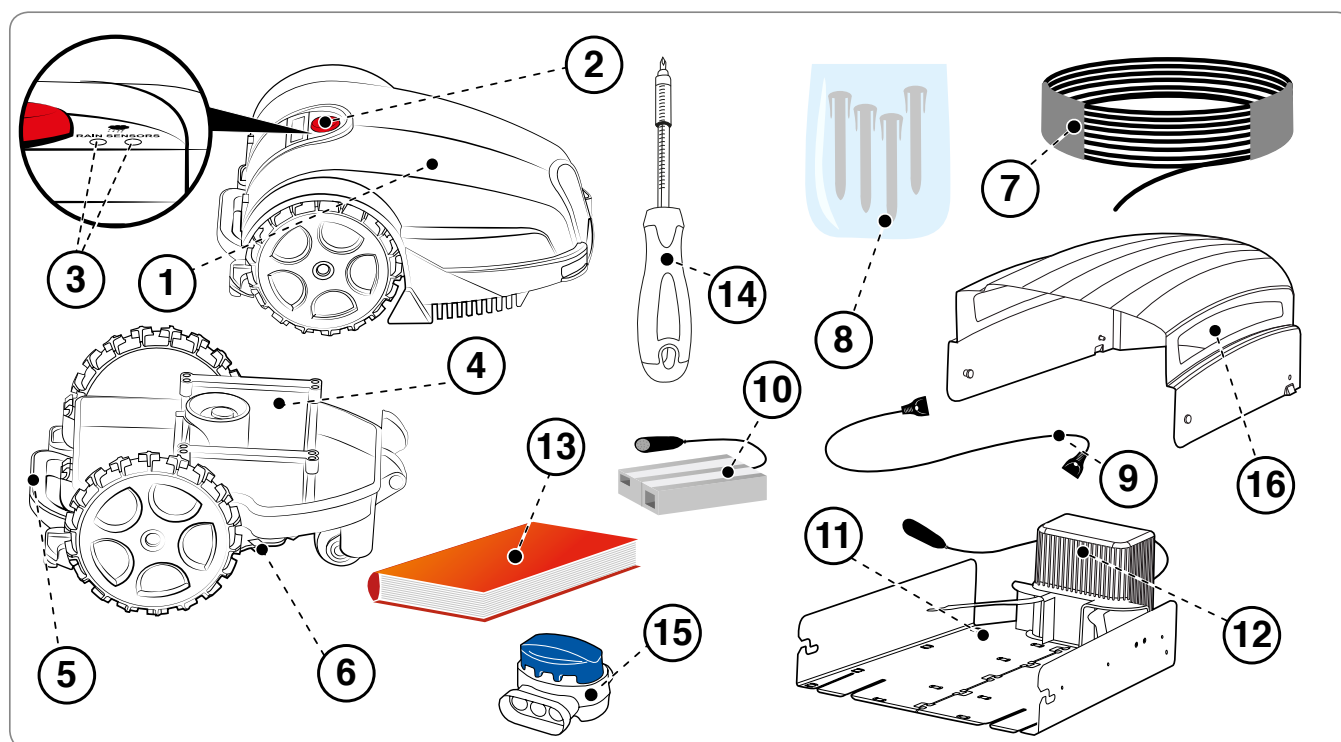

L'apparecchiatura viene consegnata opportunamente imballata. In fase di disimballo, estrarla con cautela e controllare l'integrità dei componenti.



Cautela - Avvertenza

Tenere lontani dai neonati e dai bambini piccoli le pellicole e i contenitori di plastica, c'è pericolo di soffocamento!



Importante

Conservare il materiale di imballo per utilizzi successivi.

PIANIFICAZIONE INSTALLAZIONE IMPIANTO

L'installazione del robot non comporta interventi di difficile esecuzione, ma richiede un minimo di pianificazione preliminare in modo da definire la zona migliore per installare la stazione di ricarica, l'alimentatore e per tracciare il percorso del filo perimetrale.

- La stazione di ricarica deve essere posizionata al bordo del prato preferibilmente nella zona di dimensioni maggiori e dalla quale siano facilmente raggiungibili eventuali altre zone di prato. L'area dove è installata la stazione di ricarica è in seguito definita "Area Principale".



Cautela - Avvertenza

Posizionare l'alimentatore in una zona non accessibile ai bambini. Ad esempio ad un'altezza maggiore di 160 cm. (63").



Cautela - Avvertenza

Fare in modo che l'accesso all'alimentatore sia consentito solo alle persone autorizzate.



Cautela - Avvertenza

Per poter effettuare l'allacciamento elettrico, è necessario che in prossimità della zona di installazione sia stata predisposta una presa di corrente. Assicurarsi che l'allacciamento alla rete di alimentazione sia conforme alle leggi vigenti in materia. Per operare in completa sicurezza l'impianto elettrico, a cui viene collegato l'alimentatore, deve essere munito di un impianto di terra correttamente funzionante. Il circuito fornito deve essere protetto da un interruttore differenziale (RCD) con una corrente di attivazione non superiore a 30 mA.



Importante

È consigliabile installare il gruppo in un armadio per componenti elettrici (da esterno o da interno), dotato di chiusura a chiave e ben areato per mantenere un corretto ricircolo d'aria.

- Al termine di ogni ciclo di lavoro il robot deve poter trovare facilmente la stazione di ricarica, la quale sarà il punto di partenza per un nuovo ciclo di lavoro e per il raggiungimento di eventuali altre zone di lavoro, in seguito definite "Aree Secondarie".
- Posizionare la stazione di ricarica rispettando le seguenti regole:
 - zona pianeggiante;
 - terreno compatto stabile ed in grado di garantire un buon drenaggio;
 - preferibilmente nella zona di prato di dimensioni maggiori;
 - accertarsi che gli eventuali irrigatori non dirigano il getto d'acqua all'interno della stazione di ricarica;
 - Il lato di ingresso della stazione di ricarica deve essere posizionato come in figura per permettere al robot di rientrarvi seguendo il filo perimetrale in senso orario;
 - prima della base ci devono essere 200 cm (78,74") rettilinei;
 - eventuali barre o cordoli in metallo di separazione del prato in prossimità della base possono creare interferenze al segnale. Posizionare la base in un lato diverso del giardino o distanziare la base del cordolo. Rivolgersi al Servizio Assistenza del Costruttore o ad uno dei centri autorizzati per maggiori informazioni.

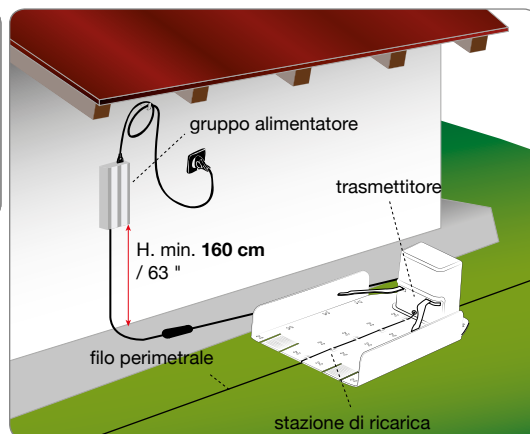

- La stazione di ricarica deve essere ben fissata a terra. Evitare che di fronte alla base si formi uno scalino di ingresso eventualmente posizionando al suo ingresso un piccolo tappetino di finta erba per compensare lo scalino di ingresso. In alternativa rimuovere parzialmente il manto erboso ed installare la base a filo d'erba.
- La stazione di ricarica è collegata all'alimentatore tramite un cordone che deve allontanarsi dalla stazione di ricarica dal lato esterno dell'area di taglio.

• Posizionare l'alimentatore rispettando le seguenti regole:

- in una zona areata al riparo dagli agenti atmosferici e dalla luce diretta del sole,
- preferibilmente all'interno dell'abitazione, di un garage o di un rimessaggio,
- se posizionato all'esterno non deve essere esposto al sole diretto e all'acqua: è quindi necessario proteggerlo all'interno di una scatola ventilata. Non deve essere posizionato al contatto diretto con il suolo o con ambienti umidi,
- posizionarlo all'esterno del prato e non all'interno,
- distendere il cordone in eccesso che dalla stazione di ricarica raggiunge l'alimentatore. Non accorciare o allungare il cordone.

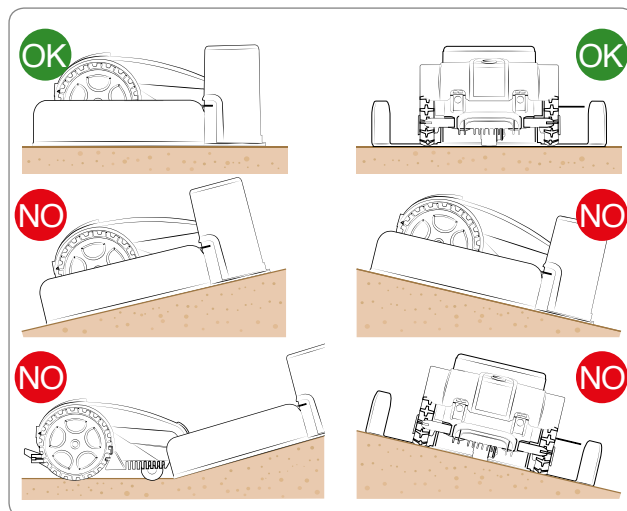

- Il tratto di filo in ingresso deve essere rettilineo e perpendicolarmente allineato alla stazione di ricarica per almeno 200 cm (78,74 ") e il tratto in uscita deve allontanarsi dalla stazione di ricarica, questo consente al robot di entrare correttamente.

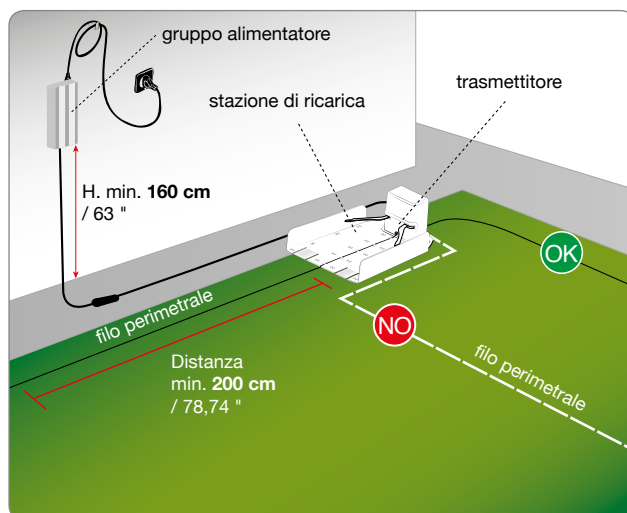

In caso di installazione del robot vicino ad un'area in cui è installato un altro robot (uguale o di un diverso produttore) si dovrà effettuare, in fase di installazione, una modifica al trasmettitore e ricevitore del robot in modo che le frequenze dei due robot non si disturbino a vicenda.

In questo caso contattare il centro assistenza più vicino.

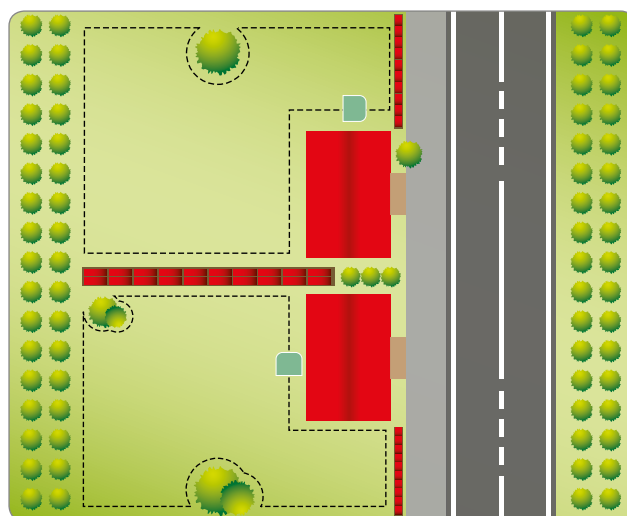

DEFINIZIONE PERCORSO FILO PERIMETRALE

Prima di procedere all'installazione del filo perimetrale è necessario controllare tutta la superficie del prato. Valutare eventuali modifiche da apportare al manto erboso o accorgimenti da tenere durante la posa del filo perimetrale per il buon funzionamento del robot.

1. Valutare quale metodo di rientro alla stazione di ricarica è preferibile utilizzare secondo le indicazioni descritte nel capitolo "METODO DI RIENTRO ALLA STAZIONE DI RICARICA".
2. Valutare dove sia necessario posizionare una particolare posa del filo perimetrale, secondo le indicazioni descritte nel capitolo "PREDISPOSIZIONE DI RIENTRO VELOCE DEL ROBOT ALLA STAZIONE DI RICARICA".
3. Preparazione e delimitazione aree di lavoro.
4. Installazione filo perimetrale.
5. Installazione stazione di ricarica e alimentatore. In fase di posa del filo perimetrale, rispettare il senso di installazione (orario) e di rotazione attorno alle aiuole (antiorario). Come mostrato in figura.

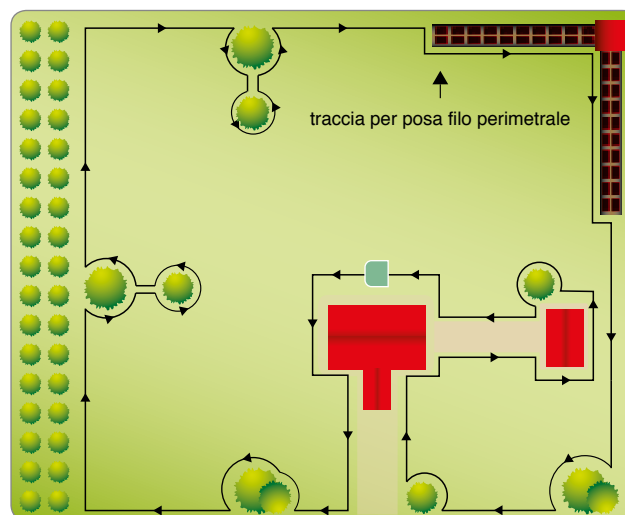

METODO DI RIENTRO ALLA STAZIONE DI RICARICA

Il robot può rientrare in stazione di ricarica con due diversi metodi, in base alla configurazione del menu utente sotto la voce "Impostazioni" - "Rientro in Base". Utilizzare il metodo "Sul filo" solo nei casi in cui vi siano molti ostacoli interni al giardino e vicini al filo perimetrale (inferiore a 2Mt). In tutti gli altri casi è preferibile utilizzare il metodo "V-Meter" per un rientro alla stazione di ricarica più veloce.

"Sul filo". Questo metodo di rientro alla stazione di ricarica indica al robot di seguire il filo perimetrale, posizionando le ruote a cavallo del filo stesso. Se attivato questo metodo non è necessario predisporre il ("Richiamo sul filo") così come viene descritto in seguito.

"V-Meter". (Solo su alcuni modelli, vedi "Dati Tecnici"). Impostando questo metodo di rientro alla stazione di ricarica, il robot costeggerà il filo perimetrale ad una distanza indicativa che va da alcuni cm ad 1Mt (3.2 '), andando di tanto in tanto a toccarlo soprattutto nei tratti non rettilinei, fino a che non riconosce il segnale emesso dalla stazione di ricarica per dirigersi sul filo ed entrare correttamente in stazione di ricarica.

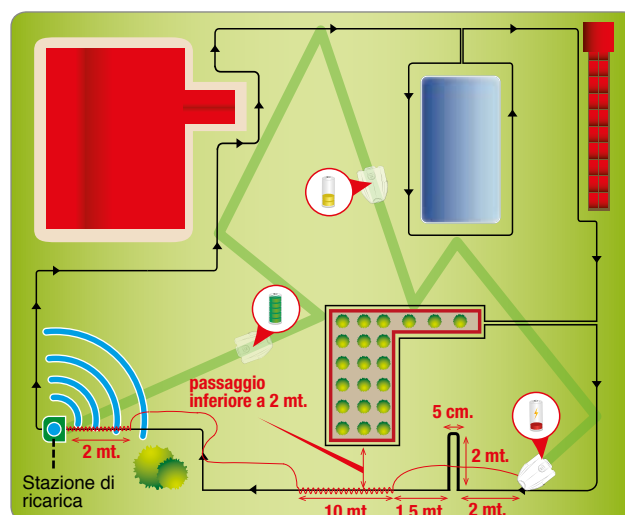

Nel caso in cui siano presenti dei passaggi stretti o una freccia per il rientro veloce alla stazione di ricarica, è necessario posizionare il filo con una particolare forma, denominata "Richiamo sul filo".

Appena viene riconosciuto un "Richiamo", il robot seguirà il filo perimetrale a bassa velocità e con maggior precisione per circa 10 Mt. (33 '), per poi tornare alla modalità di rientro in base "V-Meter" se non ha incontrato il rientro veloce o la stazione di ricarica.

Attenersi alle seguenti regole per l'installazione del "Richiamo":

- Il "richiamo" è un spezzone di filo che si estende nel giardino per 2 Mt (6,6 ') e con una distanza fra filo e filo di 5 cm. (1,96 "');
- Il "richiamo" deve essere posizionato nel tratto precedente i passaggi stretti inferiori ad i 2 Mt. (6,6 ');
- Il "richiamo" deve essere posizionato nel tratto precedente dei "Rientri Veloci".

NB: Se il robot non riesce ad incontrare la stazione di ricarica entro un certo lasso di tempo, seguirà il filo perimetrale in modalità "Sul filo".

Preparazione del prato da rasare

1. Verificare che il prato da rasare sia uniforme e privo di buche, sassi o altri ostacoli. In caso contrario effettuare le necessarie operazioni di bonifica. Qualora non sia possibile eliminare alcuni ostacoli, è necessario delimitare con il filo perimetrale le zone interessate in modo adeguato.
2. Il robot può rasare superfici all'interno dell'area di lavoro con una pendenza massima del 45% (45 cm per metro di lunghezza) nel caso di un manto erboso regolare, asciutto dove non sussiste il rischio di slittamento delle ruote ed in base agli accessori installati. Negli altri casi è necessario rispettare la pendenza del 35%.

Il filo perimetrale deve essere posato sul terreno ad una pendenza non superiore al 20% (20 cm per metro di lunghezza), tenendo presente che il robot durante il ritorno alla stazione di ricarica necessita di una maggiore aderenza. E' quindi necessario controllare con attenzione le condizioni del terreno e rispettare rigorosamente i limiti.

Se il filo perimetrale viene posato su pendenze superiori al 20% il robot può decidere di discostarsi da esso, per muoversi più agevolmente, non essendo in grado di superare passaggi stretti e di riconoscere la predisposizione per il rientro veloce. Per almeno 35cm all'interno e all'esterno del filo perimetrale la pendenza non deve aumentare. In caso di mancato rispetto delle istruzioni, durante il normale lavoro in aree inclinate, quando il robot rileva il filo le ruote potrebbero slittare e farlo uscire dall'area di lavoro.

Nel caso in cui siano presenti ostacoli in pendenze prossime ad i limiti sopra descritti è necessario uniformare il terreno per almeno 35cm nella parte a monte dell'ostacolo, al fine di ridurre la pendenza.

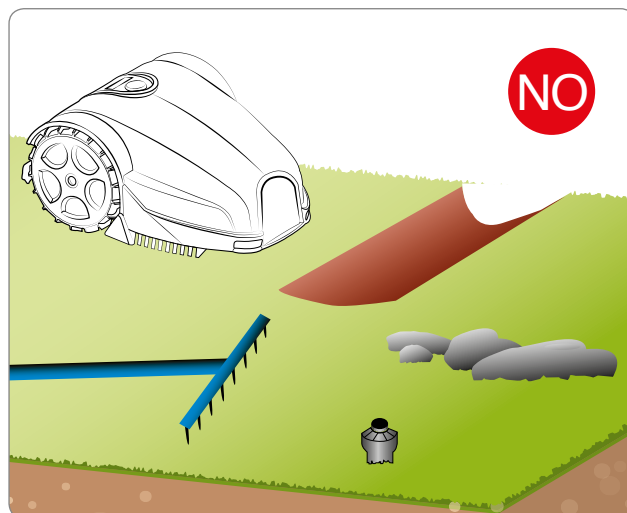

Importante

Le zone che presentano pendenze superiori a quelle ammissibili non possono essere rasate con il robot. Posizionare quindi il filo perimetrale prima della pendenza escludendo dal taglio quella zona di prato.

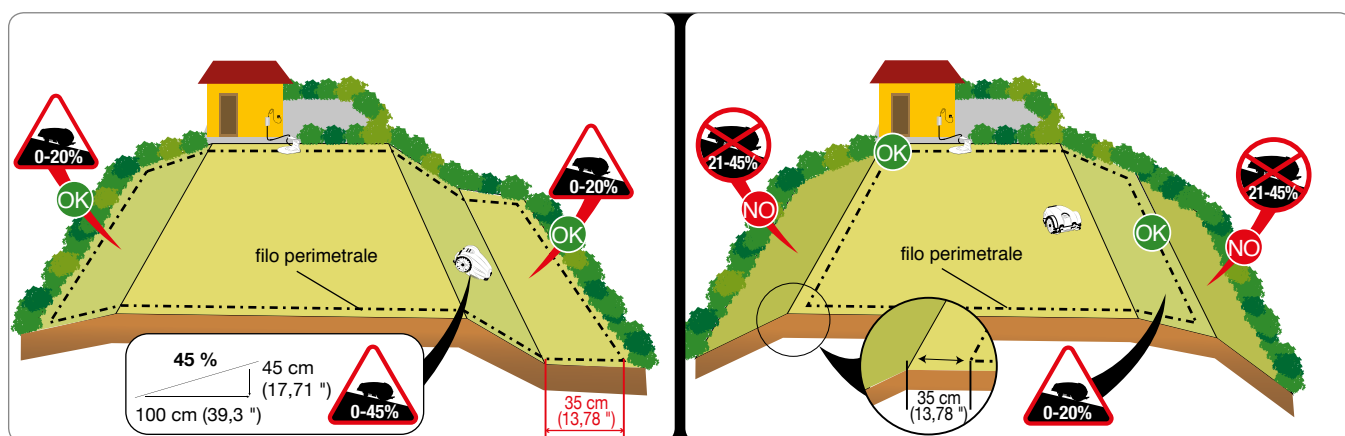

Delimitazione area di lavoro

- Controllare tutta la superficie del prato e valutare se è necessario suddividerla in più aree di lavoro separate secondo i criteri descritti successivamente. Prima di iniziare le operazioni di installazione del filo perimetrale, per renderle agevoli e di facile esecuzione, si consiglia di controllare tutto il percorso. L'illustrazione raffigura un esempio di prato con la traccia per la posa del filo perimetrale.

Durante l'installazione dell'impianto è necessario identificare eventuali aree secondarie ed eventuali aree chiuse. Con area secondaria si identifica una parte di prato collegata al prato principale con una strettoia difficilmente raggiungibile tramite il movimento casuale da parte del robot. L'area deve essere raggiungibile senza scalini e dislivelli oltre le caratteristiche ammesse. Se la zona è da definirsi "area Secondaria" dipende anche dalla dimensione dell'area primaria. Più grande è l'area primaria e più difficilmente saranno raggiungibili passaggi stretti. Più in generale un passaggio inferiore ad i **200 cm** (78,74 ") è da considerarsi area secondaria. Il robot gestisce un numero di aree secondarie in base alle caratteristiche del modello ("Vedi Dati Tecnici").

Il passaggio minimo ammesso è di **70 cm** (27,56 ") da filo a filo perimetrale. Il filo perimetrale deve essere posizionato ad una distanza, che verrà in seguito indicata, da eventuali oggetti esterni al prato, quindi, più in generale, in totale il passaggio necessario a disposizione deve essere di **140 cm** (55,12") nel caso in cui vi sia un muretto o una siepe da entrambi i lati.

Nel caso in cui questo passaggio sia molto lungo e' preferibile che la larghezza sia maggiore di **70 cm** (27,56") da filo a filo perimetrale.

Durante la programmazione è necessario configurare le dimensioni delle aree secondarie in percentuale rispetto al prato e la direzione per raggiungerle più velocemente (Orario / Antiorario) oltre ad i metri necessari di filo per arrivare nell'area secondaria. Vedi "Modalità di programmazione".

(Solo su alcuni modelli, vedi "Dati Tecnici"). Nel caso in cui i requisiti minimi sopra descritti non vengano rispettati e quindi, una zona separata da uno scalino, da un dislivello oltre le caratteristiche del robot o da un passaggio (corridoio) di larghezza inferiore a **70 cm** (27,56 ") da filo a filo perimetrale, la zona di prato è da considerarsi "Area Chiusa". Per installare una "Area Chiusa" posare l'andata ed il ritorno del filo perimetrale nello stesso tracciato ad una distanza inferiore ad **1 cm** (0,40 "). In questo caso il robot non è in grado di raggiungere l'area autonomamente, andrà gestita come descritto nel capitolo "Gestione Aree Chiuse". La gestione delle "Aree Chiuse" riduce i metri quadri gestibili dal robot autonomamente.

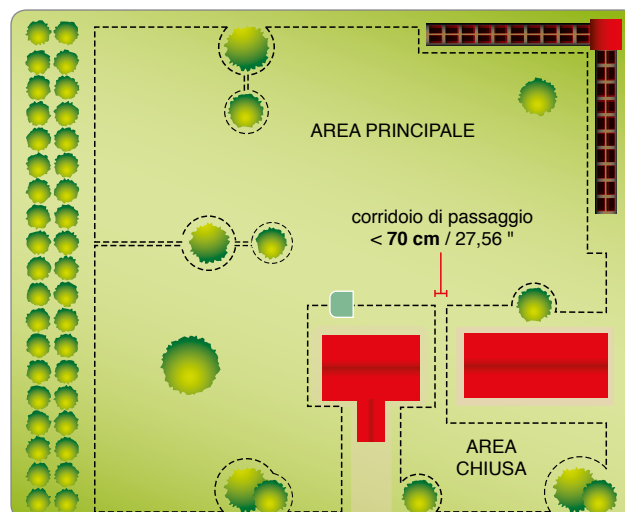
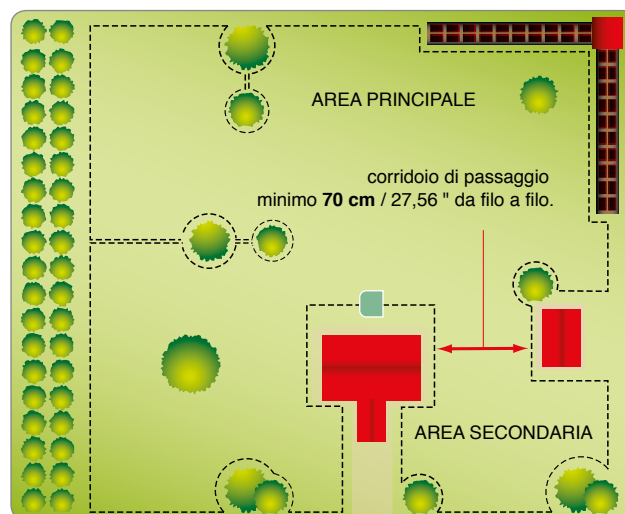
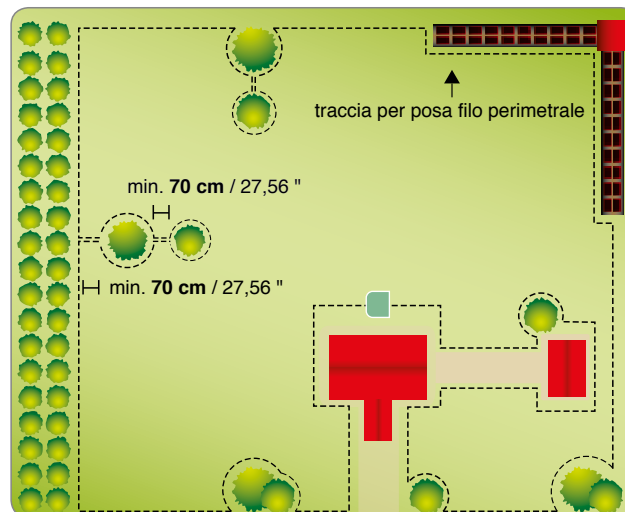

4. Se all'interno o all'esterno dell'area di lavoro è presente una pavimentazione o un vialetto che si trova allo stesso livello del prato, sistemare il filo perimetrale a 5 cm (1,96 ") dal bordo della pavimentazione. Il robot uscirà leggermente dal prato e tutta l'erba sarà rasata. Se la pavimentazione è di tipo metallico o se è presente un tombino metallico, un piano doccia o dei cavi elettrici, sistemare il filo perimetrale ad almeno 30 cm (11,81 ") per evitare malfunzionamenti del robot e disturbi sul filo perimetrale.



Importante

L'illustrazione raffigura un esempio di elementi interni e periferici all'area di lavoro e le distanze che devono essere rispettate per la posa del filo perimetrale. Delimitare tutti gli elementi in ferro o altro metallo (tombini, connessioni elettriche, ecc.) per evitare interferenze al segnale del filo perimetrale.

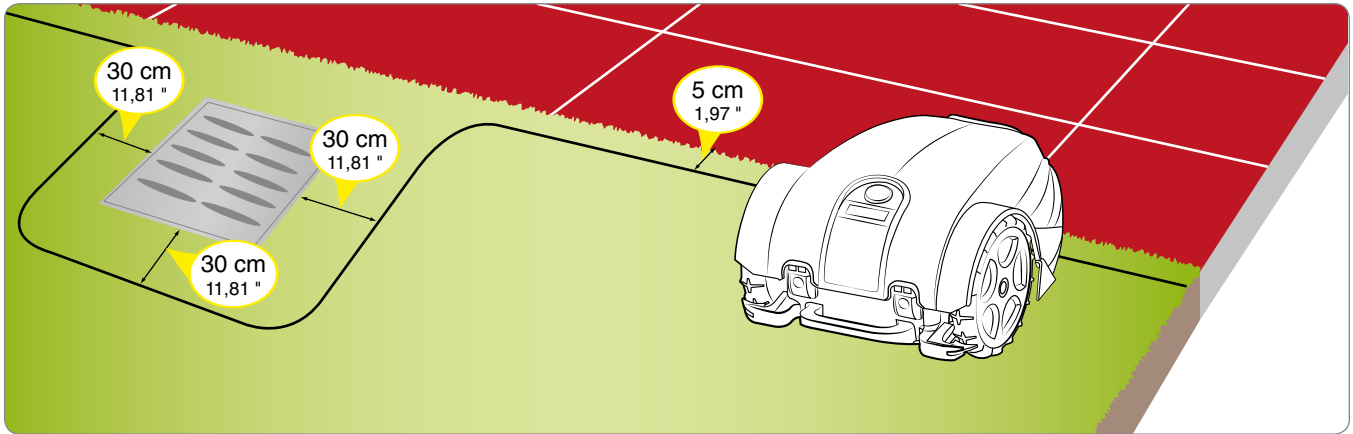

Se all'interno o all'esterno dell'area di lavoro è presente un ostacolo, ad esempio un cordolo, una parete o un muretto, sistemare il filo perimetrale ad almeno 35 cm (13,78 ") dall'ostacolo; se si desidera evitare che il robot lo urti, sistemare il filo perimetrale ad almeno 40 cm (15,75"). Il taglio di eventuale erba a ridosso del bordo in cui si è deciso di non far operare il robot potrà essere rifinita con un tagliabordi o un decespugliatore.

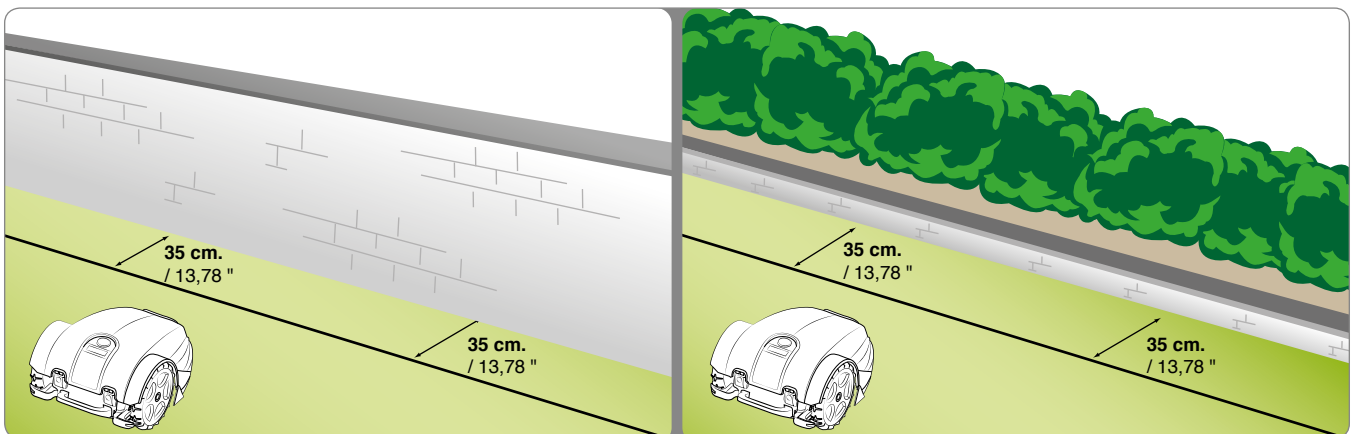

Se all'interno o all'esterno dell'area di lavoro è presente un'aiuola, una siepe, una pianta con radici sporgenti, un piccolo fossetto di 2-3 cm o un piccolo cordolo di 2-3 cm, sistemare il filo perimetrale ad almeno 30 cm (11,81 ") per evitare che il robot danneggi o venga danneggiato dagli ostacoli presenti. Il taglio di eventuale erba presente nell'area in cui si è deciso di non far operare il robot potrà essere rifinita con un tagliabordi o un decespugliatore.

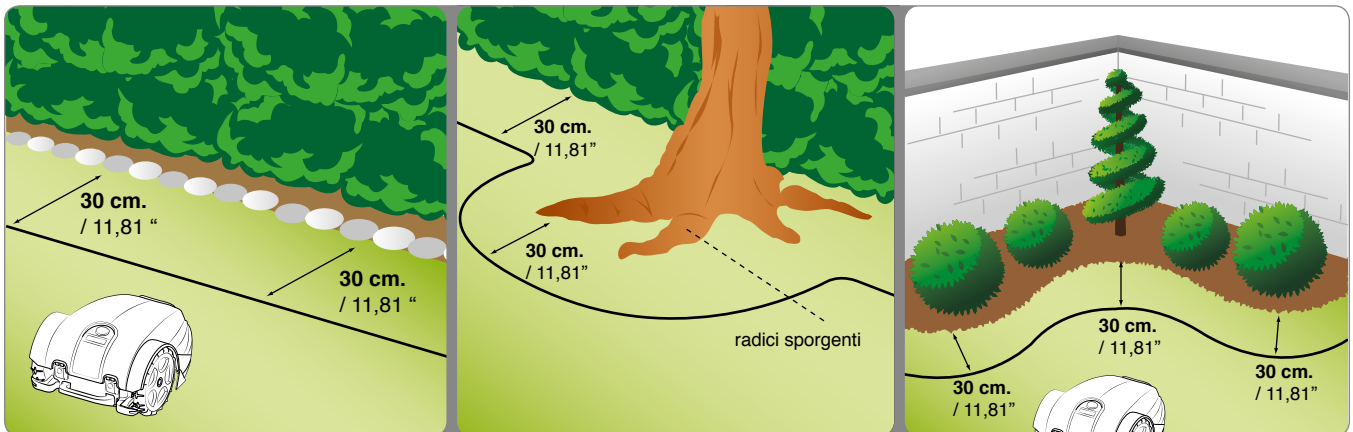

Se all'interno o all'esterno dell'area di lavoro è presente una piscina, laghetto, dirupo, fosso, gradino a scendere, strade pubbliche non protette o protette da una recinzione facilmente valicabile, sistemare il filo perimetrale ad almeno 90 cm (35,43 "). Al fine di installare il filo perimetrale il più possibile vicino al bordo dell'area di taglio, consigliamo di posizionare una recinzione difficilmente valicabile, se adiacente ad aree pubbliche, o una recinzione di almeno 15cm negli altri casi. Questo consentirà di posare il filo perimetrale rispettando le distanze descritte nei punti precedenti.



Importante

Il rigoroso rispetto delle distanze e delle pendenze specificate nel libretto garantisce un'installazione ottimale ed un buon funzionamento del robot. In presenza di pendenze o terreni scivolosi aumentare la distanza di almeno 30 cm. / 11,81 ".

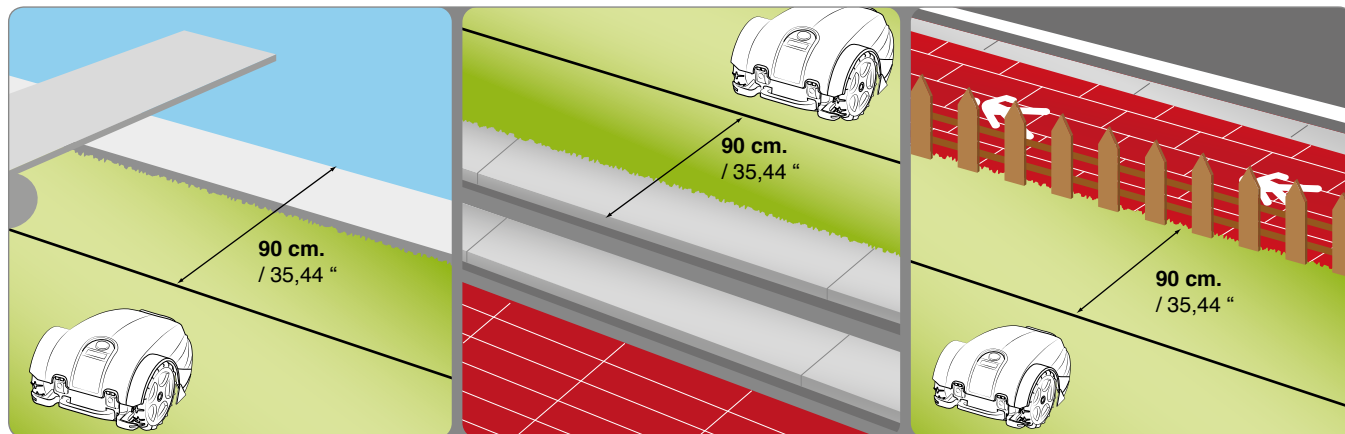

Se all'interno dell'area di lavoro sono presenti ostacoli che resistano agli urti, ad esempio alberi, cespugli o pali che non presentino angoli vivi, non occorre delimitarli. Il robot urta l'ostacolo e cambia direzione. Se si preferisce che il robot non urti contro gli ostacoli e per il suo funzionamento sicuro e silenzioso, è consigliabile delimitare tutti gli ostacoli fissi. Gli ostacoli leggermente inclinati come vasi dei fiori, pietre o alberi con radici sporgenti devono essere delimitati al fine di evitare eventuali danneggiamenti alla lama di taglio e agli ostacoli stessi.

Per delimitare l'ostacolo, partendo dal punto del perimetro esterno più vicino all'oggetto da delimitare, sistemare il filo perimetrale fino all'ostacolo, aggirarlo, rispettando le regolari distanze descritte nei punti precedenti, e riportare il cavo lungo il percorso precedente. Sistemare il filo di andata e ritorno sovrapposto sotto lo stesso chiodo, in questo caso il robot oltrepasserà il filo perimetrale.

Per il corretto funzionamento del robot la lunghezza minima del filo perimetrale sovrapposto deve essere di 70 cm (27,56 ") per permette al robot di muoversi regolarmente.



INSTALLAZIONE FILO PERIMETRALE

Il filo perimetrale può essere interrato o posato sul terreno. Nel caso in cui di disponga di un macchinario per la posa del filo è preferibile interrarlo in quanto garantisce una maggior protezione del filo stesso. Altrimenti è necessario posare il filo sul terreno con gli appositi chiodi come descritto in seguito.



Importante

Iniziare la posa del filo perimetrale dalla zona di installazione della stazione di ricarica e lasciarne un paio di metri in abbondanza per poi tagliarlo a misura nella fase finale di allacciamento al gruppo.

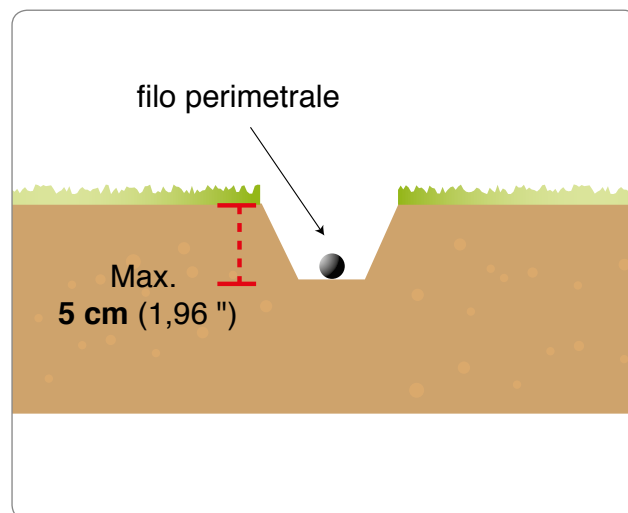

Filo posato sul terreno

Tagliare l'erba molto bassa con un tagliabordi o un decespugliatore lungo tutto il percorso in cui verrà posato il cavo. Sarà così più facile sistemare il cavo a contatto con il terreno ed evitare che il rasaerba tagli il cavo o ne danneggi l'isolamento.

1. Posizionare il filo, in senso orario, lungo tutto il percorso e fissarlo con gli appositi chiodi distanziati di circa 100 cm (39,37"). Il filo deve essere a contatto con il terreno per evitare che venga danneggiato dal rasaerba prima che l'erba lo ricopra.
 - In fase di posa del filo perimetrale, rispettare il senso di rotazione attorno alle aiuole che dovrà essere antiorario.
 - Nei tratti non rettilinei, fissare il filo in modo che non si attorcigli ma che assuma una curvatura regolare (raggio 20 cm).

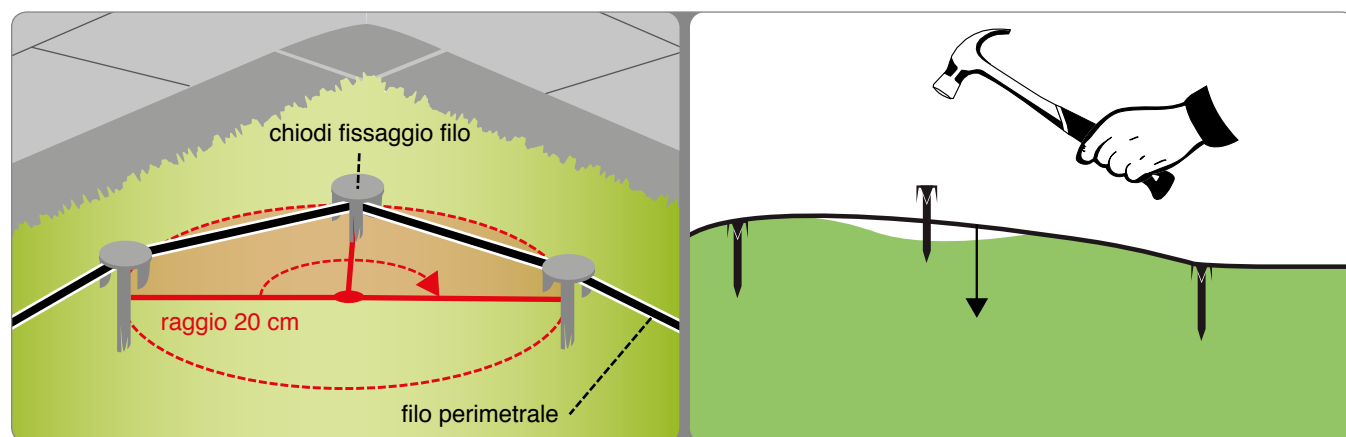
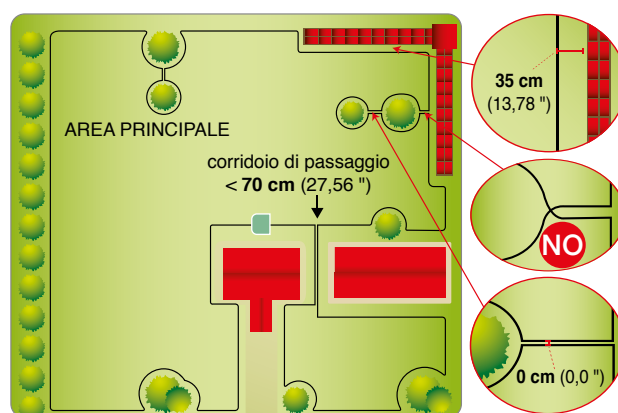

Filo interrato

1. Scavare un solco nel terreno in modo regolare (circa **2÷3 cm** (0.7874÷ 1.1811 \")).
2. Posizionare il filo, in senso orario, lungo tutto il percorso alla profondità di qualche centimetro. Non interrare il filo oltre 5 cm per non ridurre la qualità e l'intensità del segnale captato dal robot.
3. Durante la posa del filo, se necessario, bloccarlo in alcuni punti con gli appositi chiodi per mantenerlo in posizione durante la fase di copertura con il terreno.
4. Ricoprire tutto il filo con il terreno e fare in modo che rimanga teso nel terreno.

Giunzione filo perimetrale.

Utilizzare un giunto originale qualora sia necessario altro filo perimetrale per terminare l'installazione.

Inserire ogni estremità del cavo nel giunto, verificare che i cavi siano inseriti completamente in modo che le estremità siano visibili sull'altro lato. Premere a fondo il pulsante sul lato superiore utilizzando un paio di pinze.



Importante

- Utilizzare solo giunti originali perché garantiscono un collegamento elettrico sicuro e stagno.
- Non usare nastro isolante o giunzioni di altro tipo che non garantiscono un corretto isolamento (cavicorda, morsetti, ecc.), l'umidità del terreno provoca, dopo un certo tempo, l'ossidazione e l'interruzione del cavo perimetrale.

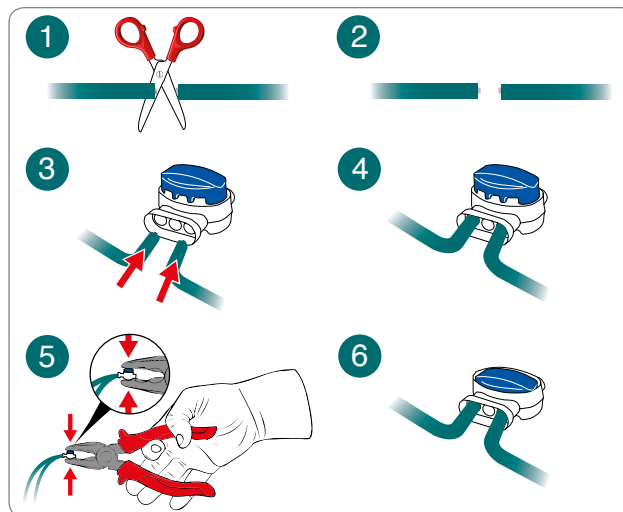

INSTALLAZIONE STAZIONE DI RICARICA E ALIMENTATORE



Cautela - Avvertenza

Prima di eseguire qualsiasi intervento disattivare l'alimentazione elettrica generale.

Posizionare l'alimentatore in una zona non accessibile ai bambini. Ad esempio ad un'altezza maggiore di 160 cm. (63.00 ").

Il cavo che conduce alla stazione di ricarica non può essere accorciato o allungato, il cavo in eccesso deve essere avvolto a forma di 8 come mostrato in figura.

Il filo perimetrale utilizzato per l'installazione non può essere inferiore a 50m, contattare il centro di assistenza più vicino.

1. Smontare la protezione (L).
2. Posizionare la stazione di ricarica nella zona predefinita.
3. Inserire e fissare il filo perimetrale (M) lungo la guida nella stazione di ricarica.
4. Collegare il filo di ingresso in base al morsetto rosso del trasmettitore (T). Collegare il filo di uscita dalla base al morsetto nero.

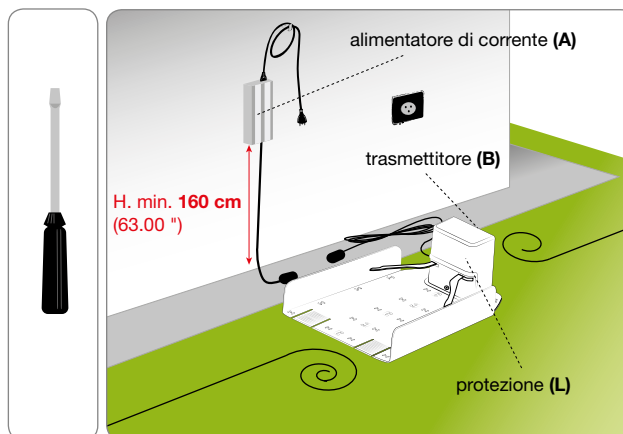

I morsetti sono da utilizzarsi esclusivamente per collegare il filo perimetrale originale.

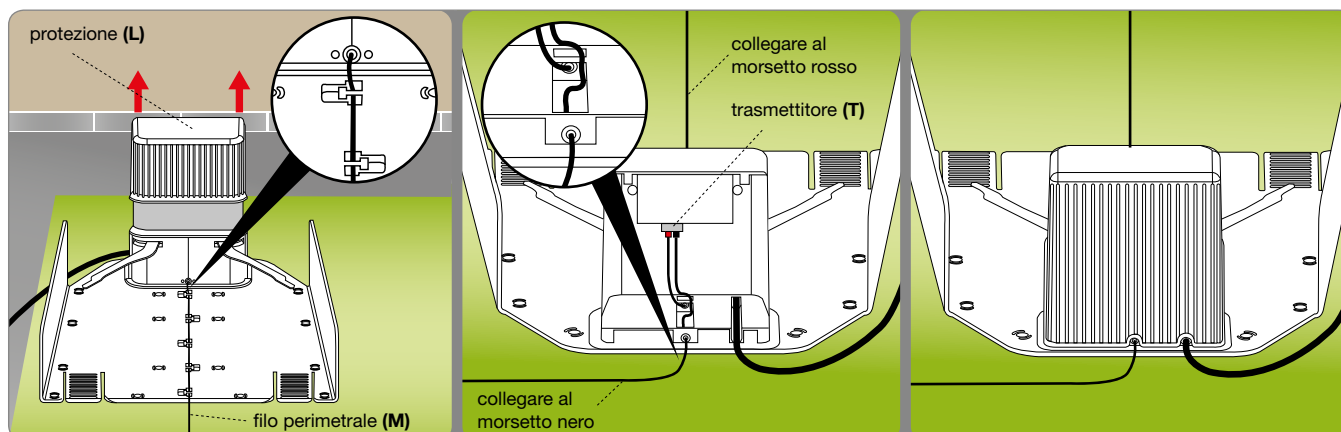

- Fissare la stazione di ricarica (N) al terreno con i chiodi (P). Se necessario, fissare la stazione di ricarica con i tasselli ad espansione (Q).

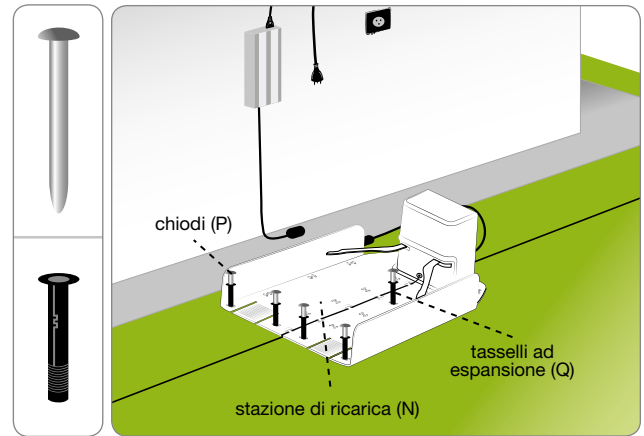

- Installare l'alimentatore (A).
- Collegare il cavo di alimentazione (E) della stazione di ricarica (N) all'alimentatore (A).
- Collegare la spina dell'alimentatore (A) alla presa elettrica.
- Se il led del trasmettitore lampeggia, il collegamento è corretto. In caso contrario, è necessario identificare l'anomalia (vedi "Ricerca guasti").
- Montare la protezione (L).

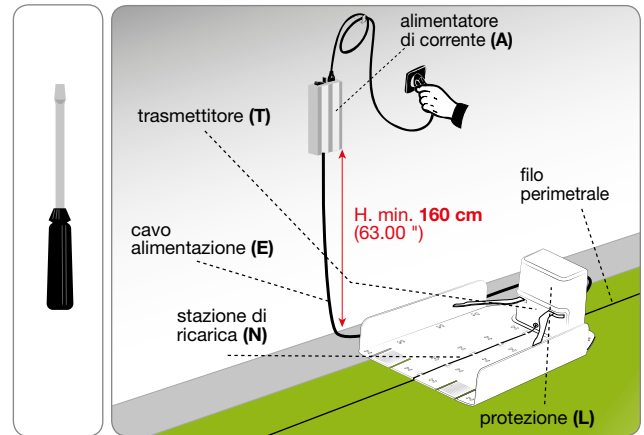

RICARICA BATTERIE AL PRIMO USO

- Inserire il robot all'interno della stazione di ricarica.
- Premere il tasto "ON" ed attendere alcuni secondi che il robot si accenda completamente. Inserire la password (se richiesta) (vedi "Inserimento password"). Premere "Enter" se sul display permangono messaggi informativi.
- Dopo alcuni secondi sul display compare il messaggio "IN CARICA". Successivamente il display mostra a turno altre informazioni come:
 - giorno della settimana, Data;
 - tempi di lavoro programmati;
 - tempo di lavoro, tempo di lavoro totale;
 - informazioni sulla batteria.
- Premere il tasto "PLAY/PAUSE". Sul display compare la funzione "PAUSA". Le batterie iniziano il ciclo di ricarica.
- Al termine della ricarica è possibile programmare il robot per la messa in esercizio (vedi "Modalità di programmazione").

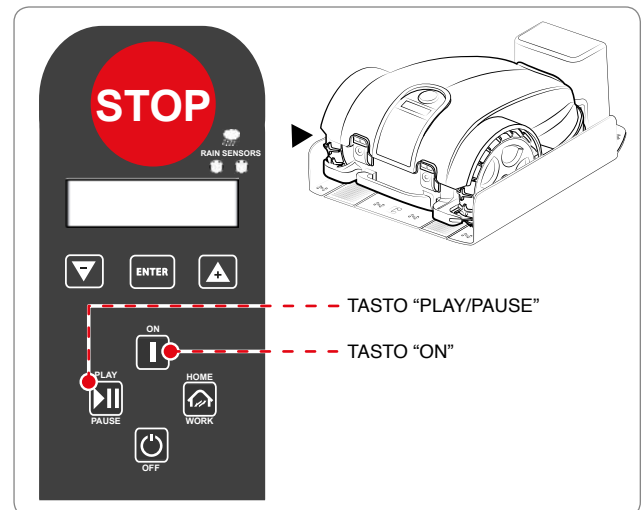

Importante

Le batterie, alla prima ricarica, devono rimanere collegate almeno 4 ore.



Importante

L'utilizzatore deve effettuare le regolazioni secondo le procedure descritte nel manuale. Non effettuare alcun tipo di regolazione non espressamente indicata nel manuale. Eventuali regolazioni straordinarie, non espressamente indicate nel manuale, devono essere effettuate solo dal personale dei Centri di Assistenza Autorizzati del Costruttore.

REGOLAZIONE ALTEZZA TAGLIO

Prima di impostare l'altezza di taglio della lama, assicurarsi che il robot sia arrestato in condizioni di sicurezza (vedi "Arresto in sicurezza del robot").



Importante

Usare guanti di protezione per evitare pericoli di taglio alle mani.

1. Capovolgere il robot e appoggiarlo in modo da non rovinare il cofano di copertura.
2. Ruotare con l'apposita chiave la staffa (E) in senso orario.
3. Sollevare o abbassare il gruppo taglio (D) per definire l'altezza di taglio voluta. Il valore è rilevabile attraverso la scala graduata posizionata sulla chiave in dotazione.



Importante

Non utilizzare il robot per rasare erba con un'altezza superiore a 1 cm (0,40 ") rispetto alla lama di taglio. Ridurre l'altezza di taglio in modo graduale. Si consiglia di ridurre l'altezza meno di 1 cm (0,40 ") ogni 1÷2 giorni fino a raggiungere l'altezza ideale.

4. Al completamento della regolazione, ruotare in senso antiorario la staffa (E).
5. Capovolgere il robot in posizione di esercizio.

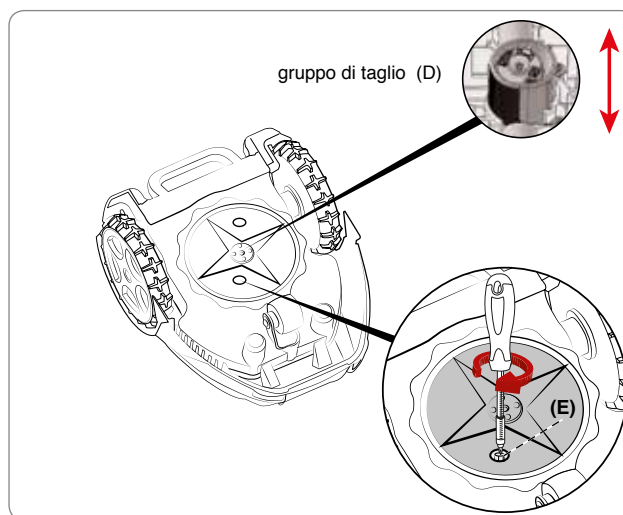



Importante

- **Prima del primo impiego del robot leggete attentamente il manuale e assicuratevi di averlo compreso completamente, in particolare di aver capito tutte le informazioni che riguardano la sicurezza.**
- **Attuare solo gli usi previsti dal costruttore e non manomettere alcun dispositivo per ottenere prestazioni diverse da quelle operative.**
- **Evitare di utilizzare il robot e le sue unità periferiche in condizioni meteorologiche avverse, in particolare quando vi è il rischio di fulmini.**

DESCRIZIONE COMANDI ROBOT

L'illustrazione raffigura la posizione dei comandi a bordo macchina.

A. DISPLAY: è luminoso per visualizzare tutte le funzioni.

B. ON: premere per accendere il rasaerba.

C. OFF: premere per arrestare il rasaerba; il display si spegne.

D. PLAY/PAUSE: premere per arrestare il rasaerba, lasciando il display in "attesa"; in questa modalità è possibile programmare il rasaerba. Premendolo di nuovo riavvia il lavoro. Premendo il tasto mentre il rasaerba è in carica, il rasaerba non riprende il lavoro fintanto che non viene premuto nuovamente e scompare "Pause" dal display.

E. HOME/WORK: premere per far ritornare il rasaerba alla base e anticipare così la ricarica delle batterie. Se viene premuto mentre il rasaerba è in ricarica, il rasaerba interrompe la ricarica e riprende il lavoro.



F. TASTO "+": durante il funzionamento premere per far ripartire la lama precedentemente arrestata. Durante la programmazione premere per incrementare le voci che il menù propone.

G. ENTER: durante il funzionamento premere per avviare la funzione spirale. Durante la programmazione premere per confermare e memorizzare la selezione eseguita.

H. TASTO "-": durante il funzionamento premere per arrestare la lama. Durante la programmazione premere per decrementare le voci che il menù propone.

I. STOP: premere per arrestare il rasaerba in sicurezza. Utilizzare solo in caso di pericolo immediato e per eseguire le operazioni di manutenzione del robot.

ACCESSO AI MENÙ

Le funzioni del robot possono essere programmate tramite le diverse funzioni di ogni menù. La tabella riporta la lista dei menù disponibili con le relative funzioni.

Per effettuare la programmazione, procedere nel modo indicato:

1. premere il tasto **"ON"** ed attendere alcuni secondi che il robot si accenda completamente. Inserire la password (se richiesta) (vedi **"Inserimento password"**). Premere **"Enter"** se sul display permangono messaggi informativi.
2. se il robot viene acceso all'interno della base di ricarica, dopo alcuni secondi, sul display compare il messaggio **"IN CARICA"**, premere quindi il tasto **"PLAY/PAUSE"**;
3. sul display compare la scritta **"PAUSA"**;
4. premere il tasto **"ENTER"**. Si entra in programmazione menù utente e sul display compare la funzione **"IMPOSTAZIONI"**.

NAVIGAZIONE

Nel menù utente di programmazione seguire le seguenti istruzioni per la vostra navigazione:

- “+” e “-”: scorre le voci di menù in modo ciclico o permette di cambiare il valore della funzione mostrata nel display.
 - “ENTER”: passa al livello di menù successivo o conferma e memorizza il valore mostrato nel display e scorre alla funzione successiva.
 - “PLAY/PAUSE”: passa al livello di menù precedente fino ad uscire dalla programmazione.
 - “OFF”: spegne il robot senza confermare l’ultima funzione mostrata nel display.
- Il menù è strutturato ad albero. Segue il riepilogo introduttivo alle funzioni di programmazione disponibili; la spiegazione dettagliata di ciascuna funzione è rimandata alle pagine successive al diagramma di flusso. Le funzioni contrassegnate da * sono disponibili solo su alcuni modelli. Vedi la tabella dei “Dati Tecnici”.

IT

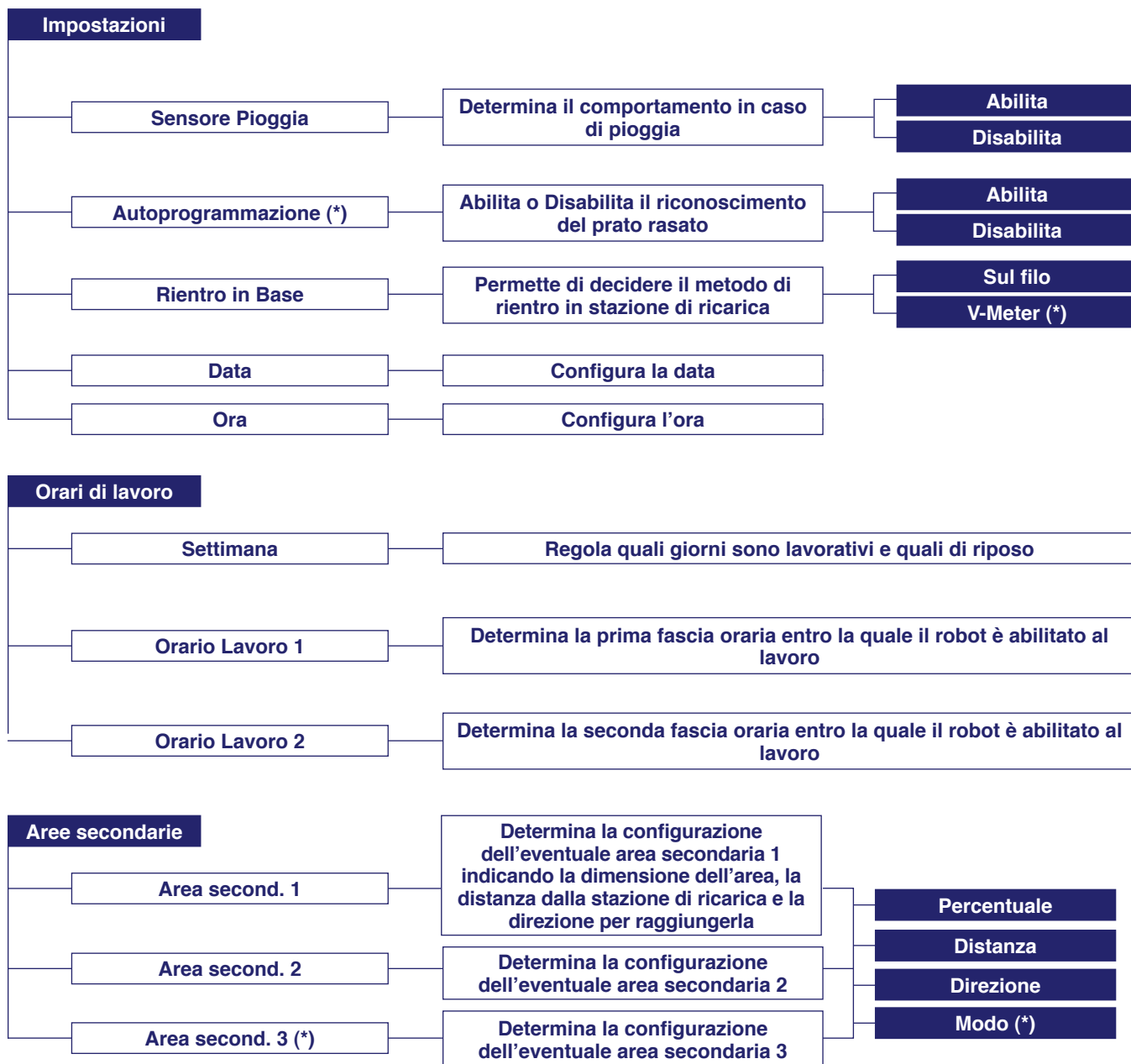

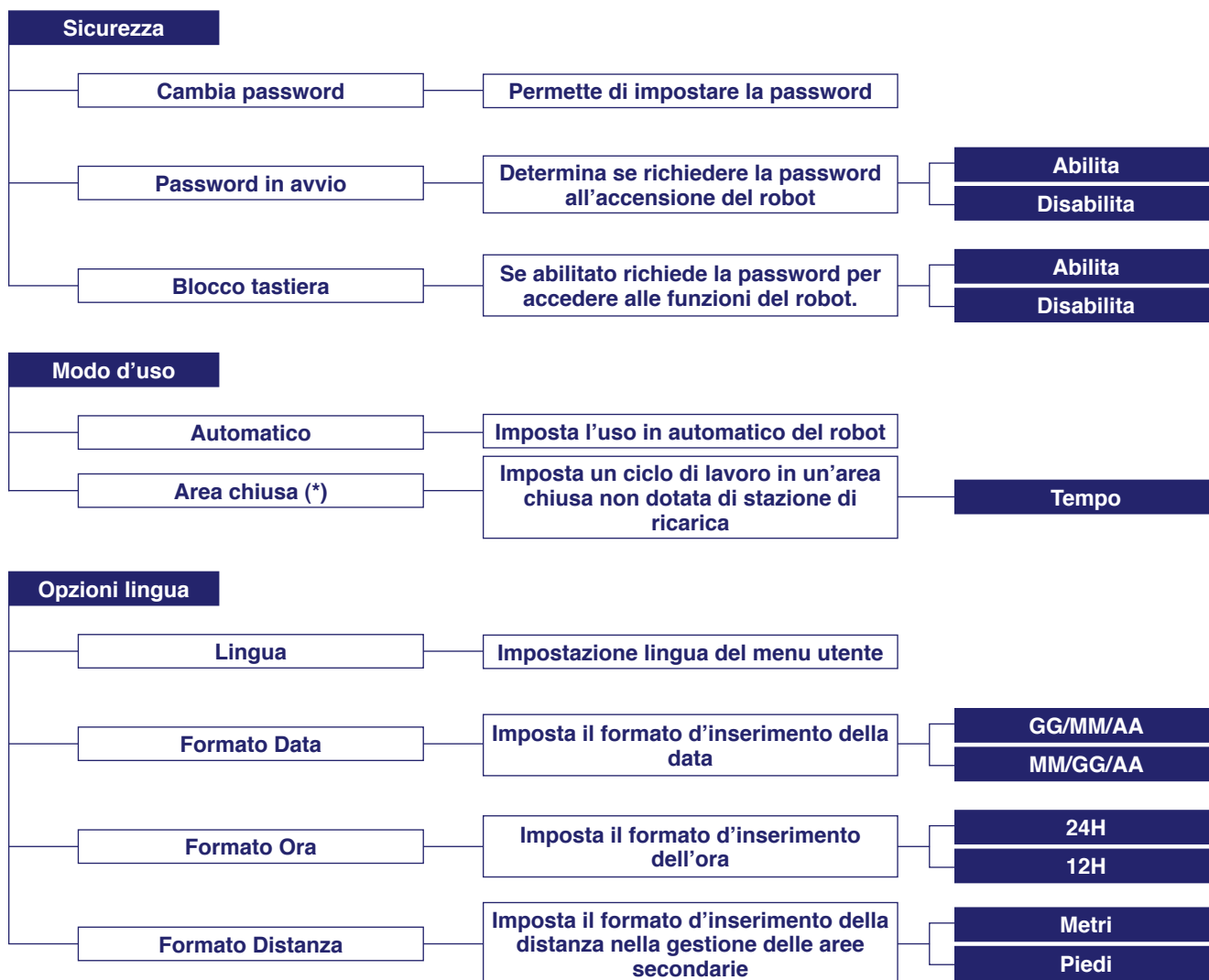

IMPOSTAZIONI - MODALITÀ DI PROGRAMMAZIONE

SENSORE PIOGGIA: funzione per impostare il robot in caso di pioggia.

- **Abilita:** in caso di pioggia il robot ritorna alla stazione e vi rimane in modalità "ricarica". Terminato il ciclo di ricarica il robot riparte e riprende a rasare solo se ha smesso di piovere.
- **Disabilita:** in caso di pioggia il robot continua a rasare.

AUTOPROGRAMM.: (solo per alcune versioni, vedi "Dati tecnici") funzione per ridurre automaticamente il tempo di rasatura del robot in base alle condizioni del prato.

- **Abilita:** il robot riduce il tempo di lavoro in base alle condizioni dell'erba. Quando la superficie del prato risulta rasata, la macchina imposta automaticamente un intervallo di riposo che ritarda le successive uscite dalla base di ricarica. Il lavoro del robot avverrà comunque all'interno delle ore di lavoro impostate.
- **Disabilita:** il robot lavorerà rispettando l'orario impostato e fino a quando le batterie lo permettono.



RIENTRO IN BASE: permette di decidere il metodo di rientro in stazione di ricarica.

1. **"Sul Filo"**. Il robot rientra in stazione di ricarica posizionando le ruote a cavallo del filo perimetrale.
2. **"V-Meter"**. Il robot costeggerà il filo perimetrale ad una distanza indicativa che va da alcuni cm ad 1Mt (3.2 '), andando di tanto in tanto a toccarlo soprattutto nei tratti non rettilinei, fino a che non riconosce il richiamo alla stazione di ricarica. Vedi capitolo "Installazione".

DATA: funzione per impostare la data.

ORA: funzione per impostare l'ora.



ORARI DI LAVORO – MODALITÀ DI PROGRAMMAZIONE

SETTIMANA: funzione per programmare i giorni di esercizio del robot durante la settimana. Il cursore si posiziona automaticamente sotto la lettera “L” (Lunedì). Impostando tutti i giorni ad “1111111” significa che il robot lavora tutti i giorni. Impostando “0000000” significa che il robot non lavora nessun giorno della settimana.

- Valore 1: giorno di lavoro del Robot.
- Valore 0: giorno di riposo del Robot.
- Valore B: giorno di lavoro del Robot. Il robot, prima di eseguire il ciclo lavorativo, esegue il taglio del prato lungo il bordo. È consigliato lasciare impostata la frequenza di default.



Importante

Per sfruttare al meglio le potenzialità si consiglia di programmare il robot per lavorare tutti i giorni.

ORARIO LAVORO 1: funzione per impostare la prima fascia oraria di esercizio del robot durante la giornata.

Il cursore si posiziona automaticamente nella zona sotto alla prima fascia oraria (esempio dalle 10:00 alle 13:00). Impostare l'orario di inizio lavoro e di fine lavoro. Impostando l'orario a “00:00 – 00:00” equivale a non far lavorare il robot durante l'orario di lavoro 1. Nel caso in cui l'orario inserito sia errato come ad esempio se l'orario si sovrappone all'orario di lavoro 2 o se l'ora di inizio è successiva all'ora di fine, il robot emette un suono e resetta il valore impostato.



ORARIO LAVORO 2: funzione per impostare la seconda fascia oraria di esercizio del robot durante la giornata.



Importante

Nel caso sia necessario impostare le aree secondarie è preferibile utilizzare nella programmazione entrambi gli orari di lavoro per aumentare la frequenza di rasatura delle zone.

L'impostazione dell'orario di lavoro del robot è fondamentale per il buon funzionamento del prodotto. Molti parametri influenzano la configurazione dell'orario di lavoro come ad esempio il numero di aree secondarie, il numero e la potenza di batterie del robot, la complessità del prato, il tipo di erba etc. etc. In linea generale è necessario aumentare leggermente le ore di lavoro nel caso di giardini con aree secondarie, giardini con molti ostacoli e nel caso di aree complesse. Segue una tabella indicativa da poter utilizzare per una prima configurazione. NB. Impostare i giorni della settimana tutti ad “1”-“Giorni Operativi”.

Modello	m ² (ft ²)	Orario 1	Orario 2
7030BA0	150 (1615)	11:00 11:50	
	300 (3230)	11:00 11:50	15:00 15:50
	400 (4304)	10:00 16:00	
	500 (5380)	10:00 19:00	
7030DE0	300 (3230)	11:00 12:40	
	500 (5380)	11:00 12:30	15:00 16:30
	800 (8608)	10:00 12:00	15:00 17:00
7030EL0	400 (4304)	10:00 12:00	
	800 (8608)	10:00 12:00	15:00 17:00
	1100 (11836)	09:00 20:00	
7030EP0, 7030ES0	800 (8608)	10:00 12:00	15:00 17:00
	1200 (12912)	10:00 13:00	17:00 20:00
	1600 (17216)	09:00 22:00	
7030ES0	2000 (21520)	08:00 23:00	

AREE SECONDARIE - MODALITÀ DI PROGRAMMAZIONE

Se l'area da rasare prevede delle aree secondarie in base alla definizione data nel capitolo “Preparazione e Delimitazione Aree di Lavoro” è necessario procedere alla programmazione delle aree secondarie per indicare al robot come raggiungere l'area secondaria e con quale frequenza.

AREA SECONDARIA: funzione per definire la rasatura automatica di un'area secondaria.

- **Percentuale:** permette di impostare la dimensione dell'area secondaria da rasare rispetto a tutta la superficie del prato. Segue una tabella da prendere come riferimento per la configurazione.

- 10% indica una zona molto piccola;
- 30% indica una zona circa 1/3 di tutto il giardino;
- 50% indica una zona circa la metà di tutto il giardino;
- 80% indica una zona secondaria più grande dell'area primaria;
- 100%. il robot tutte le volte che esce dalla base di ricarica, seguirà il filo perimetrale per rasare nell'area secondaria.

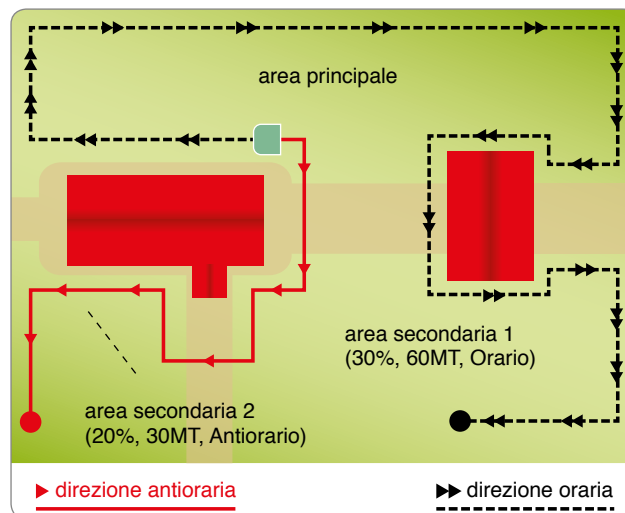

- **Distanza:** permette di impostare la distanza necessaria al robot per raggiungere l'interno dell'area secondaria seguendo il filo perimetrale. E' preferibile prendere come riferimento a metà area secondaria per avere la certezza che il robot inizi il suo lavoro all'interno di quella zona;
- **Direzione:** indica la direzione di marcia più breve per raggiungere l'area secondaria. La direzione può essere Oraria o Antioraria. Il robot uscito dalla base di ricarica seguirà il filo nella direzione indicata per raggiungere la zona secondaria;
- **Modo:** indica il metodo per raggiungere l'area secondaria. Utilizzare il metodo “Sul filo” nei casi in cui vi siano molti ostacoli interni al giardino vicini al filo perimetrale (inferiore a 2Mt) o quando vi sono passaggi stretti (inferiore a 2Mt) per raggiungere le aree secondarie. In tutti gli altri casi è preferibile utilizzare il metodo “V-Meter”.
- **“Sul Filo”.** Il robot raggiunge l'area secondaria posizionando le ruote a cavallo del filo perimetrale.
- **“V-Meter”.** Il robot raggiunge l'area secondaria costeggiando il filo perimetrale ad una distanza indicativa che va da alcuni cm ad 1Mt (3.2 ').

AREA SECONDARIA 2: funzione per definire la rasatura automatica dell'area secondaria numero 2. L'impostazione prevede gli stessi parametri di configurazione dell'area secondaria 1.

AREA SECONDARIA 3: (solo per alcune versioni, vedi “Dati tecnici”) funzione per definire la rasatura automatica dell'area secondaria numero 3. L'impostazione prevede gli stessi parametri di configurazione dell'area secondaria 1.

SICUREZZA - MODALITÀ DI PROGRAMMAZIONE

CAMBIA PASSWORD: funzione per impostare o modificare la password.

- **No:** serve per non effettuare nessun cambiamento della password precedentemente inserita.
- **Si:** serve per inserire o cambiare la password che sarà utilizzata per accendere il robot. In ordine vengono chieste le seguenti informazioni:
 - password: inserire la vecchia password (default del costruttore 0000);
 - nuova password: inserire la nuova password;
 - ripeti passw.: ripeti l'inserimento della nuova password.



Importante

Per impostare o modificare la password è necessario prima inserire quella precedente e poi procedere all'inserimento di quella personalizzata. All'atto dell'acquisto, la password inserita dal costruttore è composta da quattro numeri (0000).



Importante

All'atto dell'inserimento viene chiesta la ripetizione della procedura di inserimento password necessaria per avere la certezza di averla impostata correttamente. Per evitare di dimenticare la password, si consiglia di scegliere una combinazione di facile memorizzazione.

PASSW. IN AVVIO: funzione per programmare o meno la richiesta di inserimento password ogni volta che il robot viene spento e riacceso dopo un periodo di inattività (esempio rimessaggio per stagione invernale).

- **No:** Il robot ad ogni accensione, si riavvia ed entra in funzione senza dover inserire la password. Per confermare il parametro il robot richiede la password.
- **Si:** il robot ad ogni accensione, non si riavvia e non entra in funzione fino a quando non è stata inserita la password.

MODO D'USO - MODALITÀ DI PROGRAMMAZIONE

Funzione per impostare la modalità di funzionamento del robot. Quando il robot viene spento torna automaticamente in modalità "AUTOMATICO".

- **Automatico:** modalità normale di funzionamento. Il robot riconosce il filo perimetrale e torna alla stazione di ricarica quando è necessario.
- **Area Chiusa:** modalità di funzionamento in aree chiuse non dotate di stazione di ricarica. Per il corretto uso vedi "USO DEL ROBOT IN AREE CHIUSE NON DOTATE DI STAZIONE DI RICARICA."

OPZIONI LINGUA - MODALITÀ DI PROGRAMMAZIONE

LINGUA: funzione per selezionare la lingua di visualizzazione dei messaggi e del menu utente. Scorrere le varie opzioni con il tasto "+" o "-" e confermare con il tasto "ENTER".

- FORMATO DATA
- FORMATO ORA
- FORMATO DISTANZA

Queste funzioni permettono di personalizzare l'impostazione del formato di data, ora e distanza.

MESSA IN SERVIZIO - MODALITÀ AUTOMATICA

L'avviamento del ciclo automatico va effettuato alla prima messa in esercizio oppure dopo un periodo di inattività.

1. Verificare che il manto erboso del prato da rasare abbia un'altezza compatibile con il corretto funzionamento del robot (vedi caratteristiche tecniche).
2. Regolare l'altezza di taglio desiderata (vedi regolazione altezza taglio).
3. Verificare che l'area di lavoro sia stata correttamente delimitata e non presenti intralci al regolare funzionamento del robot come indicato nella sezione "Preparazione e delimitazione aree di lavoro" e seguenti.
4. Posizionare il robot all'interno della stazione di ricarica.
5. Premere il tasto "ON" ed attendere alcuni secondi che il robot si accenda completamente. Inserire la password (se richiesta) (vedi "Inserimento password"). Premere "Enter" se sul display permangono messaggi informativi.
6. Se il robot viene messo in esercizio per la prima volta, è necessario effettuare la programmazione. Se, invece, il robot viene messo in esercizio dopo un periodo di inattività, è necessario verificare che le funzioni programmate corrispondano all'effettivo stato dell'arte della superficie da rasare (es. aggiunta di una piscina, di piante, ecc.) (vedi "Modalità di programmazione").
7. Dopo alcuni secondi, sul display compare il messaggio "IN CARICA".
8. Il robot inizia a rasare il prato secondo le modalità programmate.
9. Verificare che nel giardino non ci siano grosse pozzanghere in seguito a piogge pesanti, altrimenti si renderà necessario sistemare quest'area o assicurarsi che il robot sia in "Pausa".

ARRESTO IN SICUREZZA DEL ROBOT

Durante l'uso del robot può essere necessario arrestare il robot. In condizioni normali il robot si arresta con il tasto "OFF". In caso di pericolo o per effettuare la manutenzione è necessario arrestarlo in condizioni di sicurezza per evitare il pericolo di avviamento imprevisto della lama. Premere il tasto "STOP" per arrestare il robot. Scollega la spina di alimentazione dalla presa elettrica.



Importante

L'arresto del robot in condizioni di sicurezza è necessario per poter effettuare interventi di manutenzione e riparazione (ad esempio: sostituzione lama, operazioni di pulizia, ecc.).

Per avviare il robot procedere nel modo indicato:

- posizionare il robot all'interno dell'area di taglio;
- premere il tasto "ON" ed attendere alcuni secondi che il robot si accenda completamente. Inserire la password (se richiesta) (vedi "Inserimento password"). Premere "Enter" se sul display permangono messaggi informativi. Il display si accende, dopo un breve tempo viene segnalato "Pausa", il robot è adesso nello stato di pausa;
- premere il tasto "PLAY/PAUSE".

Se l'avvio del robot avviene fuori dell'area di taglio, il motore della lama non si avvia e dopo una breve ricerca del segnale il robot mostra nel display "FUORI PERIMETRO". Premere il tasto "OFF", posizionare il robot all'interno dell'area di taglio, ed eseguire nuovamente la procedura di avvio.

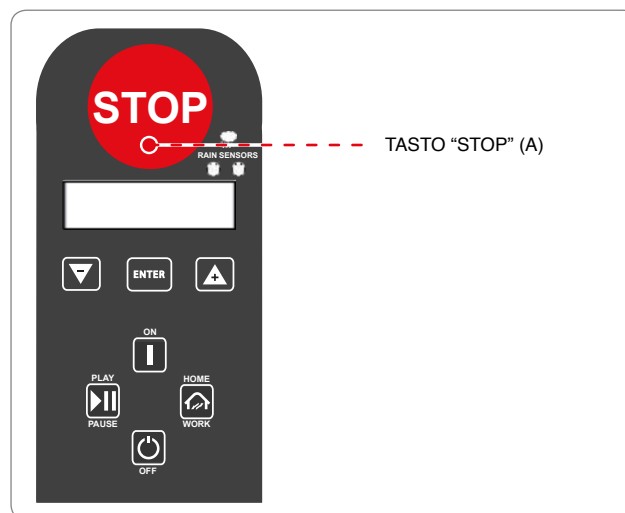

RIENTRO AUTOMATICO ALLA STAZIONE DI RICARICA

Il robot termina il ciclo di lavoro quando si verificano le condizioni elencate:

- **Fine orario di lavoro:** al completamento dell'orario di lavoro, il robot rientra automaticamente alla stazione di ricarica e ritornerà a funzionare secondo le modalità programmate (vedi "Modalità di programmazione");
- **Pioggia:** con la funzione attiva, in caso di pioggia, il robot rientra automaticamente alla stazione di ricarica e ritornerà a funzionare secondo le modalità programmate (vedi "Modalità di programmazione");
- **Batterie da ricaricare:** il robot rientra automaticamente alla stazione di ricarica;
- **Prato Rasato** (solo per alcune versioni, vedi "dati tecnici"): il sensore rileva il prato rasato, il robot rientra automaticamente alla stazione di ricarica e ritornerà a funzionare secondo le modalità programmate (vedi "Modalità di programmazione").

USO DEL ROBOT IN AREE CHIUSE NON DOTATE DI STAZIONE DI RICARICA

(Solo su alcuni modelli, vedi "Dati Tecnici") L'avviamento in modalità area chiusa del robot va effettuato per rasare aree chiuse, delimitate da filo perimetrale e senza stazione di ricarica.



Cautela - Avvertenza

Trasportare il robot utilizzando l'apposita maniglia. Evitare di impugnare il robot dalla scocca e usare sempre l'apposita maniglia.

Posizionare il robot all'interno dell'area di lavoro ad almeno **100 cm** (39,37 ") di distanza dal filo perimetrale e da qualsiasi altro ostacolo.

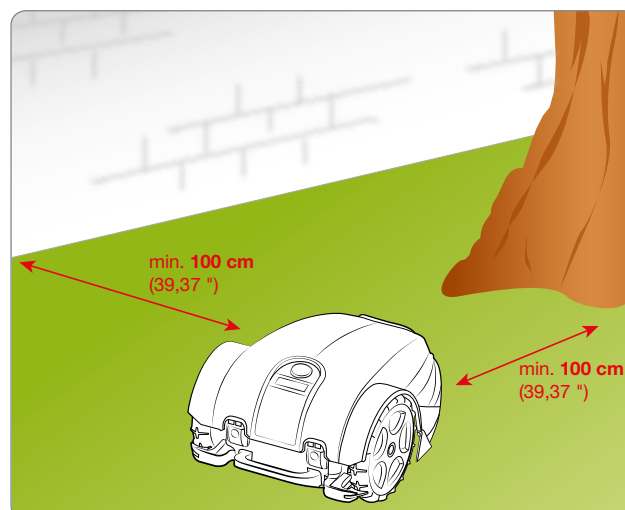

1. Premere il tasto "ON" ed attendere alcuni secondi che il robot si accenda completamente. Inserire la password (se richiesta) (vedi "Inserimento password"). Premere "Enter" se sul display permangono messaggi informativi.
2. Sul display compare la funzione "PAUSA".
3. Entrare in modalità di programmazione fino a selezionare il menù "MODO D'USO". Selezionare "AREA CHIUSA" Sul display compare "AREA CHIUSA - 60 Min" (valore di default).
4. Premere uno dei tasti "+", "-" per impostare i minuti.
5. Premere il tasto "ENTER" per confermare.
6. Premere il tasto "PLAY/PAUSE" fino ad uscire dalla programmazione per poi avviare il robot. Al termine del tempo impostato, il robot si arresta in condizioni di sicurezza in prossimità del filo perimetrale.
7. Ripristinare il normale funzionamento del robot come descritto nel capitolo "MESSA IN SERVIZIO-MODALITA' AUTOMATICA".



IT

INSERIMENTO PASSWORD

Il robot può essere protetto da una password composta da quattro cifre che l'utente può abilitare, disabilitare e personalizzare (vedi "Modalità di programmazione").

1. Sul display appare il messaggio:
2. Premere uno dei tasti "+", "-" per impostare la prima cifra.
3. Premere il tasto "ENTER" per confermare. Il cursore si sposta nella posizione successiva.
4. Ripetere la procedura per impostare tutti i numeri della password.

A questo punto il robot è predisposto all'uso.

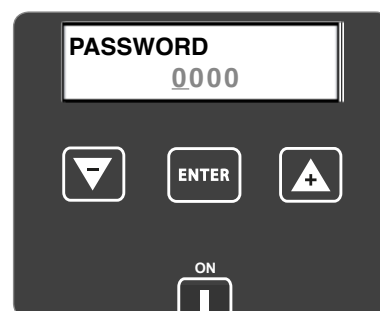

VISUALIZZAZIONE DISPLAY IN FASE DI LAVORO

Mentre il rasaerba lavora, il display visualizza i seguenti dati:

- velocità del rasaerba;
- velocità della lama di taglio;
- percentuale di carica della batteria.

Mentre il rasaerba è in ricarica il display visualizza "IN RICARICA".

Se il rasaerba è fuori orario di lavoro, il display visualizza il giorno e l'orario di inizio lavoro.

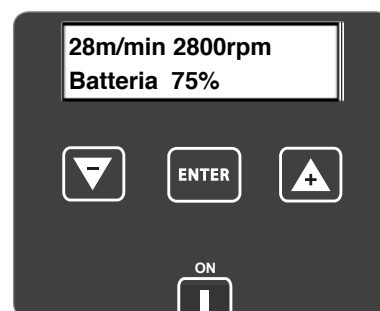

INATTIVITÀ PROLUNGATA E RIMESSA IN SERVIZIO

In caso di inattività prolungata del robot e prima della stagione di taglio, è necessario effettuare una serie di operazioni per garantire il corretto funzionamento al momento del suo riutilizzo.

1. Ricaricare completamente la batteria prima del rimessaggio invernale. Effettuare la ricarica della batteria almeno ogni 5 mesi.
2. Effettuare tramite un rivenditore autorizzato l'intervento di manutenzione programmata. Tale accorgimento è fondamentale per mantenere in buone condizioni il robot. Di solito l'assistenza include le seguenti operazioni:
 - pulizia totale del telaio del robot, della lama di taglio e di tutte le altre parti mobili;
 - pulizia interna del robot;
 - verifica del funzionamento del robot;
 - controllo e, se necessario, sostituzione dei componenti usurati quali, ad esempio, la lama di taglio, le spazzole (solo nei modelli di robot dotati di motori con spazzole);
 - verifica della capacità della batteria;
 - all'occorrenza il rivenditore può anche caricare il nuovo software.
3. Pulire accuratamente il robot e la stazione di ricarica (vedi "Pulizia robot").
4. Controllare eventuali componenti usurati o danneggiati come ad esempio la lama di taglio e valutarne la sostituzione.
5. Riporre il robot in un luogo riparato e asciutto, con temperatura ambiente adeguata 10-20 °C e non facilmente raggiungibile da estranei (bambini, animali, altri corpi estranei, ecc.). Conservare il robot ad una temperatura inferiore ai 20°C al fine di limitare l'autoscarica delle batterie.
6. Scollegare la spina di alimentazione (A) dalla presa elettrica.
7. Coprire la stazione di ricarica (C) per evitare che entri materiale al suo interno (foglie, carta, ecc.) e per preservare le piastre di contatto.

Rimessa in servizio

Prima di rimettere in servizio il robot dopo una lunga inattività, procedere nel modo indicato.

1. Collegare la spina di alimentazione (A) alla presa elettrica.
2. Riattivare l'alimentazione elettrica generale.
3. Posizionare il robot all'interno della stazione di ricarica.
4. Premere il tasto "ON" ed attendere alcuni secondi che il robot si accenda completamente. Inserire la password (se richiesta) (vedi "Inserimento password"). Premere "Enter" se sul display permangono messaggi informativi.
5. Dopo alcuni secondi sul display compare il messaggio "IN CARICA".
6. A questo punto il robot è predisposto all'uso (vedi "Modalità di programmazione").

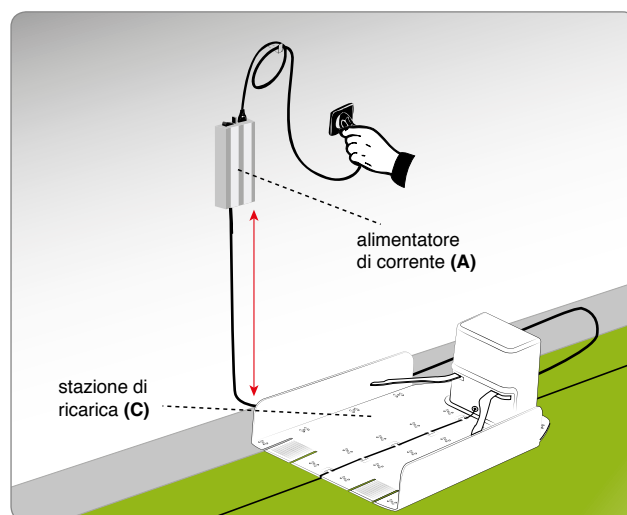



Pericolo - Attenzione

È vietato ricaricare il robot in ambienti esplosivi o infiammabili.

1. Alimentare elettricamente la base di ricarica e accertarsi che le piastre siano pulite.
2. Posizionare il robot all'interno della stazione di ricarica.
3. Premere il tasto "ON" ed attendere alcuni secondi che il robot si accenda completamente. Inserire la password (se richiesta) (vedi "Inserimento password"). Premere "Enter" se sul display permangono messaggi informativi.
4. Dopo alcuni secondi sul display compare il messaggio "IN CARICA".
5. Premere il tasto "PLAY/PAUSE" (B). Le batterie iniziano il ciclo di ricarica.
6. Al completamento della ricarica (circa 6 ore) premere il tasto "OFF" (C).
7. Riporre il robot in un luogo riparato e asciutto, con temperatura ambiente adeguata 10 - 20 °C e non facilmente raggiungibile da bambini, animali, altri corpi estranei, ecc.

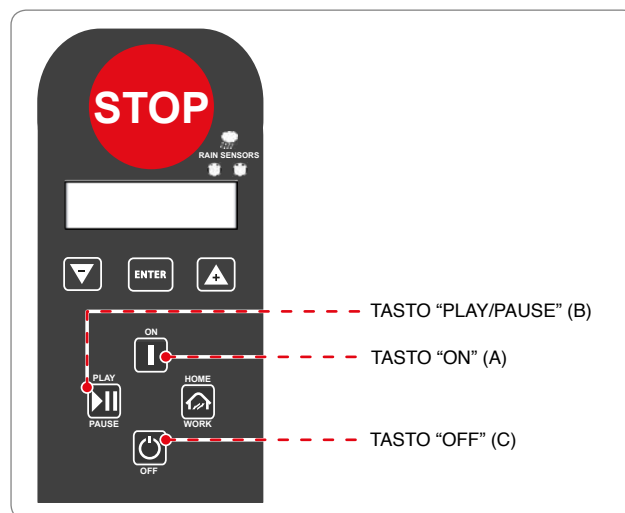

CONSIGLI PER L'USO

Di seguito sono riportate alcune indicazioni a cui attenersi durante l'uso del robot:

- anche dopo essersi documentati opportunamente, al primo uso simulare alcune manovre di prova per individuare i comandi e le funzioni principali;
- controllare il serraggio delle viti di fissaggio degli organi principali;
- effettuare frequentemente la rasatura del prato per evitare la crescita eccessiva dell'erba;
- non utilizzare il robot per rasare erba con un'altezza superiore a 1 cm (0,40 ") rispetto alla lama di taglio. In caso di erba alta, alzare la lama di taglio per poi abbassarla gradualmente nei giorni successivi;
- se il prato è allestito con un impianto di irrigazione automatica, programmare il robot in modo tale che rientri nella stazione di ricarica almeno 1 ora prima dell'inizio dell'irrigazione;
- verificare la pendenza del terreno e assicurarsi che non superi i valori massimi consentiti in modo che l'uso del robot non provochi pericoli;
- consigliamo di programmare il robot in modo che non lavori più del necessario, valutando anche la differente crescita dell'erba nelle diverse stagioni, in modo da non sottoporlo ad inutile usura e diminuzione della durata delle batterie;
- durante il funzionamento del robot, per evitare rischi alla sicurezza, assicurarsi che nell'area operativa non vi siano persone (in particolare bambini, anziani o portatori di handicap) ed animali domestici. Per evitare tale rischio, si consiglia di programmare l'attività produttiva del robot in orari adeguati.

MANUTENZIONE ORDINARIA

RACCOMANDAZIONI PER LA MANUTENZIONE



Importante

Durante le operazioni di manutenzione, usare le protezioni individuali indicate dal Costruttore, in modo particolare quando si interviene sulla lama. Prima di effettuare le operazioni di manutenzione, assicurarsi che il robot sia arrestato in condizioni di sicurezza (vedi "Arresto in sicurezza del robot").

TABELLA INTERVALLI DI MANUTENZIONE PROGRAMMATA

Frequenza	Componente	Tipo di intervento	Riferimento
Ogni settimana	Lama	Pulire e controllare l'efficienza della lama. Se la lama è piegata a causa di un urto oppure se molto usurata, sostituirla	Vedi "Pulizia robot" Vedi "Sostituzione lama"
	Pomelli ricarica batterie	Pulire ed eliminare le eventuali ossidazioni	Vedi "Pulizia robot"
	Piastre di contatto	Pulire ed eliminare le eventuali ossidazioni	Vedi "Pulizia robot"
	Sensore pioggia	Pulire ed eliminare le eventuali ossidazioni	Vedi "Pulizia robot"
Ogni mese	Robot	Effettuare la pulizia	Vedi "Pulizia robot"
Una volta l'anno o al termine della stagione di taglio	Robot	Eseguire il tagliando presso un centro di assistenza autorizzato	Vedi "Inattività prolungata e rimessa in servizio"

PULIZIA ROBOT

1. Arrestare il robot in condizioni di sicurezza (vedi “Arresto in sicurezza del robot”).



Cautela - Avvertenza

Usare guanti di protezione per evitare pericoli di taglio alle mani.

2. Pulire tutte le superfici esterne del robot con una spugna inumidita in acqua tiepida e sapone neutro e ben strizzata in modo da rimuovere l'eccesso di acqua prima dell'uso.



Cautela - Avvertenza

L'uso eccessivo di acqua può causare infiltrazioni danneggiando i componenti elettrici.

3. Non utilizzare solventi o benzina per non danneggiare le superfici verniciate e i componenti in plastica.
4. Non lavare le parti interne del robot e non utilizzare getti d'acqua in pressione per non danneggiare i componenti elettrici ed elettronici.



Cautela - Avvertenza

Per non danneggiare i componenti elettrici ed elettronici in modo irreversibile, non immergere il robot, parzialmente o completamente, in acqua in quanto non è a tenuta stagna.

5. Controllare la parte inferiore del robot (zona lama di taglio, ruote anteriori e posteriori), utilizzare una spazzola adeguata per rimuovere le incrostazioni e/o i residui che potrebbero ostacolare il buon funzionamento del robot.
6. Rimuovere eventuali residui di erba e foggliame dalla zone dell'impugnatura del robot.
7. Pulire i pomelli di ricarica batterie (A), le piastre di contatto (B) ed eliminare eventuali ossidazioni o residui dovuti ai contatti elettrici con un panno asciutto e, se necessario, con carta abrasiva di grana fine.
8. Pulire il sensore pioggia (C) ed eliminare residui di sporco o eventuali ossidazioni.
9. Pulire l'interno della stazione di ricarica dai residui accumulati.

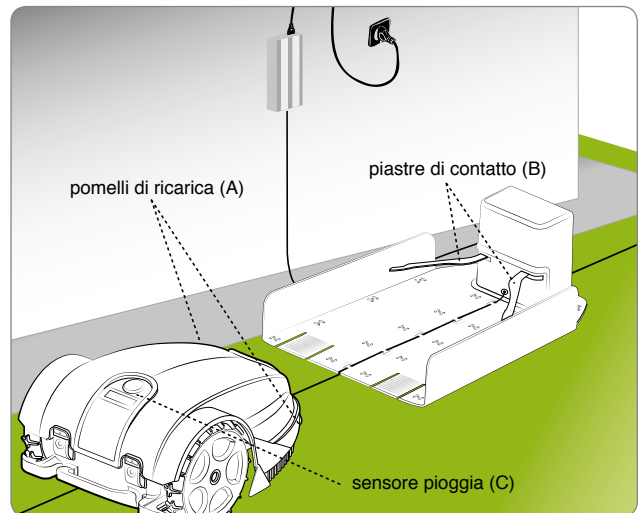

GUASTI, CAUSE E RIMEDI

Le informazioni di seguito riportate hanno lo scopo di aiutare l'identificazione e correzione di eventuali anomalie e disfunzioni che potrebbero presentarsi in fase d'uso. Alcuni guasti possono essere risolti dall'utilizzatore; altri richiedono una precisa competenza tecnica o particolari capacità, e devono essere eseguiti esclusivamente da personale qualificato con esperienza riconosciuta e acquisita nel settore specifico di intervento.



Cautela - Avvertenza

Arrestare il robot in condizioni di sicurezza (vedi "Arresto in sicurezza del robot") nel caso sia necessario ispezionare il robot per evitare il pericolo di avviamento imprevisto della lama.

Inconveniente	Cause	Rimedi
Il robot è molto rumoroso	Lama di taglio danneggiata	Sostituire la lama con una nuova (vedi "Sostituzione lama")
	Lama di taglio ingolfata da residui (nastri, corde, frammenti di plastica, ecc.)	Arrestare il robot in condizioni di sicurezza (vedi "Arresto in sicurezza del robot"). Sgolfare la lama  Cautela - Avvertenza Usare guanti di protezione per evitare pericoli di taglio alle mani
	L'avvio del robot è avvenuto in presenza di ostacoli non previsti (rami caduti, oggetti dimenticati, ecc.)	Arrestare il robot in condizioni di sicurezza (vedi "Arresto in sicurezza del robot"). Rimuovere gli ostacoli e riavviare il robot (vedi "Messa in servizio - Modalità automatica")
	Motore elettrico in avaria	Far riparare o sostituire il motore dal centro Assistenza autorizzato più vicino
	Erba troppo alta	Aumentare l'altezza di taglio (vedi "Regolazione altezza taglio") Effettuare un taglio preliminare dell'area con un normale rasaerba
Il robot non si posiziona correttamente all'interno della stazione di ricarica	Posizione errata del filo perimetrale o del cavo di alimentazione della stazione di ricarica	Verificare il collegamento della stazione di ricarica (vedi "Installazione stazione di ricarica e dell'alimentatore")
	Cedimento del terreno in prossimità della stazione di ricarica	Posizionare la stazione di ricarica su una superficie piana e stabile (vedi "Pianificazione installazione impianto")
Il robot si comporta in modo anomalo intorno alle aiuole	Filo perimetrale posato erroneamente	Riposizionare il filo perimetrale correttamente (senso antiorario) (vedi "Installazione filo perimetrale")
Il robot lavora in orari sbagliati	Orologio impostato erroneamente	Reimpostare l'orologio del robot (vedi "Modalità di programmazione")
	Orario di lavoro impostato erroneamente	Reimpostare l'orario di lavoro (vedi "Modalità di programmazione")
Il robot non effettua il rientro veloce	Rientro veloce non disposto correttamente	Controllare l'esatta disposizione del rientro veloce (vedi "Predisposizione di rientro veloce del robot alla stazione di ricarica")

Inconveniente	Cause	Rimedi
L'area di lavoro non viene rasata completamente	Ore di lavoro insufficienti	Prolungare l'orario di lavoro (vedi "Modalità di programmazione")
	Lama di taglio con incrostazioni e/o residui	Arrestare il robot in condizioni di sicurezza (vedi "Arresto in sicurezza del robot")  Cautela - Avvertenza Usare guanti di protezione per evitare pericoli di taglio alle mani Pulire la lama di taglio
	Lama di taglio usurata	Sostituire la lama con un ricambio originale (vedi "Sostituzione lama")
	Area della zona di lavoro eccessiva rispetto alla capacità effettiva del robot	Adeguare l'area di lavoro (vedi "Dati tecnici")
	Le batterie stanno per esaurire il loro ciclo di vita	Sostituire le batterie con ricambi originali (vedi "Sostituzione batterie")
	La ricarica delle batterie non avviene in modo completo	Pulire ed eliminare le eventuali ossidazioni dai punti di contatto delle batterie (vedi "Pulizia robot") Ricaricare le batterie per almeno 12 ore
Area secondaria non completamente rasata	Programmazione errata	Programmare correttamente l'area secondaria (vedi "Modalità di programmazione")
Sul display compare "Service"	È necessario effettuare il tagliando del robot.	Contattare il centro di assistenza più vicino.
Sul display compare "Sollevamento"	Il robot risulta sollevato da terra	Verificare che il robot non sia bloccato o ostruito da qualche oggetto. Pulire ed eliminare eventuali residui di erba sotto la scocca che possano ostruire i sensori (vedi "Pulizia robot")
Sul display compare "No Segnale"	Il filo perimetrale non è correttamente collegato (rottura del cavo, mancanza del collegamento elettrico, ecc.)	Controllare la funzionalità dell'alimentazione elettrica, il corretto collegamento dell'alimentatore e quello della stazione di ricarica (vedi "Installazione stazione di ricarica e dell'alimentatore")
Sul display compare "Fuori Perimetro"	Pendenza eccessiva del terreno	Delimitare l'area con eccessiva pendenza (vedi "Pianificazione installazione impianto")
	Filo perimetrale posato erroneamente	Verificare che il filo sia installato correttamente (profondità eccessiva, vicinanza ad oggetti metallici, distanza tra il filo che delimita due elementi inferiore a 70 cm, ecc.) (vedi "Pianificazione installazione impianto")
	Filo perimetrale di delimitazione aree interne (aiuole, cespugli, ecc.) posato in senso orario	Riposizionare il filo perimetrale correttamente (senso antiorario) (vedi "Installazione filo perimetrale")
	Alimentatore surriscaldato	Adottare soluzioni adeguate per ridurre la temperatura dell'alimentatore (arieggiare o modificare la zona di installazione, ecc.) (vedi "Pianificazione installazione impianto")
	La trasmissione delle ruote non è corretta	Controllare e, se necessario, fissare correttamente le ruote

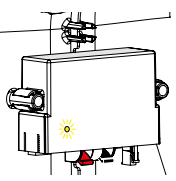
Inconveniente	Cause	Rimedi	
Sul display compare "Errore ruota"	Terreno accidentato o con ostacoli che impediscono il movimento	Verificare che il prato da rasare sia uniforme e privo di buche, sassi o altri ostacoli. In caso contrario effettuare le necessarie operazioni di bonifica (vedi "Preparazione e delimitazione aree di lavoro (principale e secondarie)")	
	Uno o entrambi i motori che azionano la trasmissione delle ruote in avaria	Far riparare o sostituire il motore dal centro Assistenza autorizzato più vicino	
Sul display compare "Erba alta" o "Errore Lama"	Lama di taglio danneggiata	Sostituire la lama con una nuova (vedi "Sostituzione lama")	
	Lama di taglio ingolfata da residui (nastri, corde, frammenti di plastica, ecc.)	Arrestare il robot in condizioni di sicurezza (vedi "Arresto in sicurezza del robot")  Cautela - Avvertenza Usare guanti di protezione per evitare pericoli di taglio alle mani Sgolfare la lama	
	L'avvio del robot è avvenuto in presenza di ostacoli non previsti (rami caduti, oggetti dimenticati, ecc.).	Arrestare il robot in condizioni di sicurezza (vedi "Arresto in sicurezza del robot"). Rimuovere gli ostacoli e riavviare il robot (vedi "Messa in servizio - Modalità automatica")	
	Motore elettrico in avaria	Far riparare o sostituire il motore dal centro Assistenza autorizzato più vicino	
	Erba troppo alta	Aumentare l'altezza di taglio (vedi "Regolazione altezza taglio") Effettuare un taglio preliminare dell'area con un normale rasaerba	
Sul display compare "Watchdog Error"	Il sistema interno di sicurezza software si è attivato.	Spengere e riaccendere il robot. Nel caso in cui il problema persista contattare il centro di assistenza autorizzato più vicino	
Sul display compare "Ribaltamento"	Il robot si trova su una pendenza superiore ad i limiti consentiti.	Escludere delimitando l'area con la pendenza oltre i limiti consentiti	
	Il led (C) non si accende	Manca la tensione di alimentazione	Verificare il corretto allacciamento alla presa di corrente dell'alimentatore
		Fusibile interrotto	Far sostituire il fusibile dal centro Assistenza autorizzato più vicino
	Il led (C) del trasmettitore è acceso	Filo perimetrale interrotto	Arrestare il robot in condizioni di sicurezza (vedi "Arresto in sicurezza del robot"). Scollegare la presa di corrente dell'alimentatore. Effettuare la giunzione del filo perimetrale



Importante

Eseguire le operazioni di sostituzione e riparazione secondo le indicazioni fornite dal costruttore, oppure rivolgersi al Servizio Assistenza, qualora tali interventi non siano indicati nel manuale.

SOSTITUZIONE BATTERIE



Importante

Sostituire le batterie presso un centro di assistenza autorizzato.

SOSTITUZIONE LAMA

1. Arrestare il robot in condizioni di sicurezza (vedi “Arresto in sicurezza del robot”).



Importante

Usare guanti di protezione per evitare pericoli di taglio alle mani.

Per la sostituzione, usare esclusivamente la lama originale adatta all'apparecchio.

MODELLO: 7030BA0, 7030DE0, 7030EL0, 7030EP0, 7030ES0

Codice lama di taglio: 075Z15000B, 075Z07800A

2. Capovolgere il robot e appoggiarlo in modo da non rovinare il cofano di copertura.
3. Svitare le viti (B) per smontare la lama (A).
4. inserire una nuova lama e serrare le viti.
5. Capovolgere il robot in posizione di esercizio.

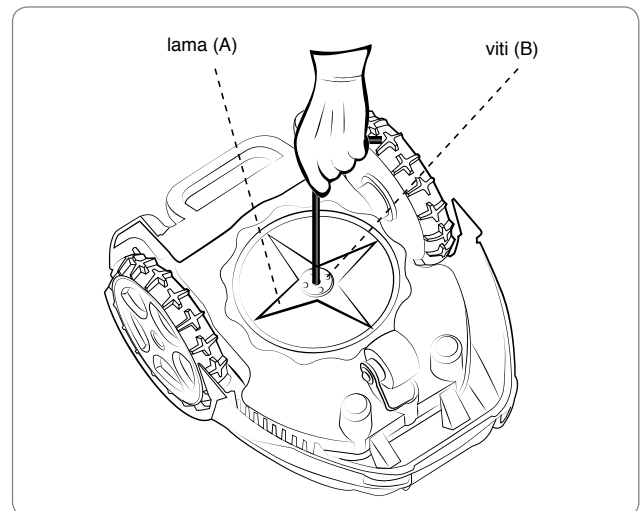

DISMISSIONE ROBOT

- Questo prodotto, alla fine della sua vita utile, si classifica come RAEE (rifiuti di apparecchiature elettriche ed elettroniche) ed è pertanto vietato smaltirlo sia come normale rifiuto domestico, sia come rifiuto urbano misto (indifferenziato), sia come rifiuto urbano separato (differenziato).
- L'utilizzatore, in fase di dismissione, deve accertarsi che il prodotto sia riciclato nel rispetto dei requisiti di legge locali; in particolare deve obbligatoriamente separare i componenti elettrici ed elettronici e smaltirli in maniera differenziata negli appositi centri di raccolta autorizzati alla raccolta dei RAEE, oppure riconsegnare il prodotto ancora integro al venditore all'atto di un nuovo acquisto. Lo smaltimento abusivo dei RAEE è punito con sanzioni regolate dalle leggi vigenti nel territorio in cui viene accertata l'infrazione.
- La presenza di sostanze pericolose nelle apparecchiature elettriche ed elettroniche ha un potenziale effetto nocivo sull'ambiente e sulla salute umana, pertanto l'utilizzatore riveste un ruolo fondamentale nel contribuire al riutilizzo, al riciclaggio e ad ogni altra forma di recupero dei RAEE.
- Tutti i componenti, che devono essere separati e smaltiti in modo specifico, sono contrassegnati da un apposito segnale.



Pericolo - Attenzione

RAEE - I rifiuti di apparecchiature elettriche ed elettroniche (RAEE) possono contenere sostanze pericolose con effetti potenzialmente nocivi sull'ambiente e sulla salute umana. E' obbligatorio effettuare lo smaltimento dei RAEE in modo corretto e solo presso i centri di raccolta preposti.

- Imballo - L'imballo del prodotto è fatto con materiali riciclabili e deve essere smaltito in modo sostenibile nei contenitori di raccolta preposti o presso appositi centri autorizzati alla raccolta.
- Batterie - Le batterie vecchie o esauste contengono sostanze nocive per l'ambiente e per la salute umana e quindi il loro smaltimento non deve essere effettuato nei normali rifiuti domestici. L'utilizzatore è obbligato a smaltire le batterie in modo sostenibile nei contenitori di raccolta preposti o presso appositi centri autorizzati alla raccolta.

GIARDINO CON PASSAGGIO STRETTO PER IL RIENTRO IN BASE, AREA SECONDARIA ED AREA CHIUSA

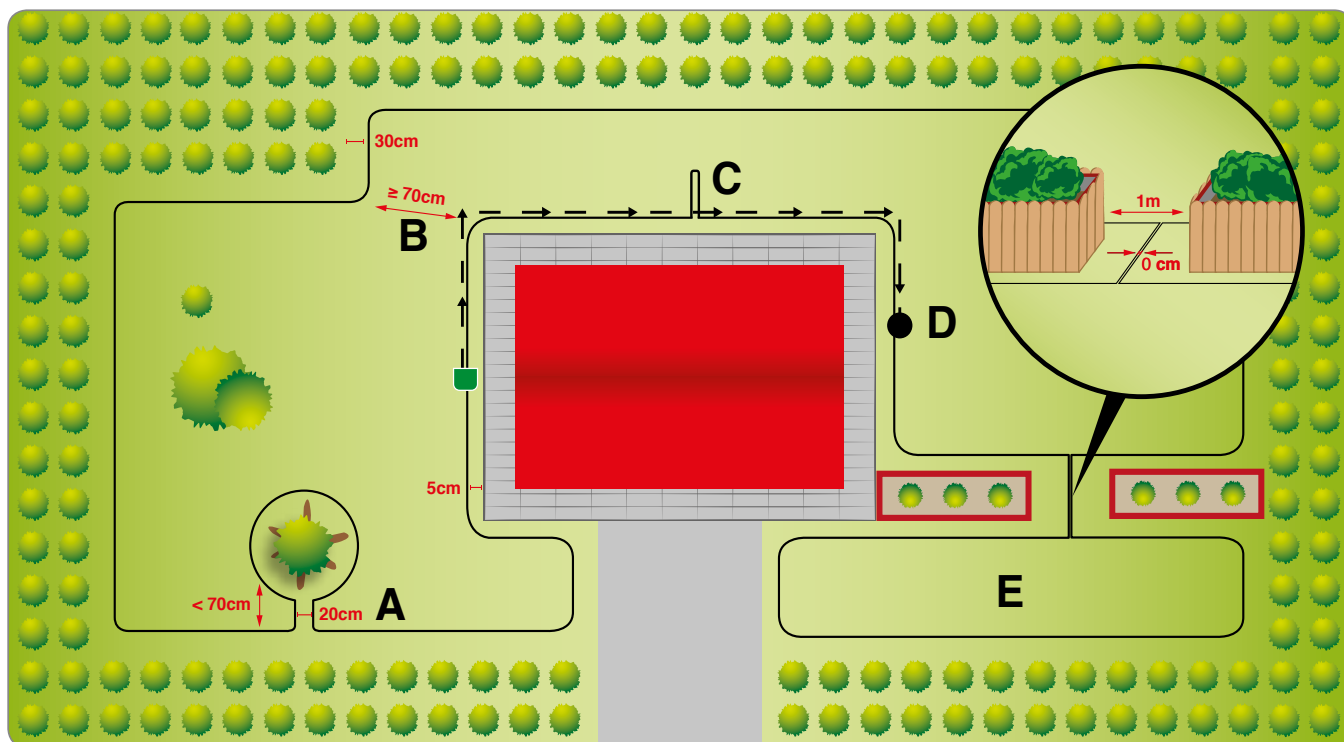
**Riferimenti:**

- A.** l'albero con radici sporgenti deve essere delimitato con filo perimetrale. Trovandosi a distanza inferiore a 70cm rispetto al filo perimetrale steso sul bordo esterno del giardino, è necessario lasciare uno spazio di 20cm tra i fili di andata e ritorno per la sua delimitazione.
- B.** passaggio stretto con distanza da filo a filo minima pari a 70cm.
- C.** richiamo sul filo. E' necessario posizionare il richiamo sul terreno altrimenti il robot non riesce a passare attraverso il passaggio stretto (B) quando sta rientrando alla stazione di ricarica.
- D.** uscita di lavoro in area secondaria. Vedere sezione "Programmazione". Si consiglia l'impostazione di una area secondaria data la conformazione del giardino in cui il passaggio stretto (B) separa la zona (D) rispetto a quella in cui si trova la stazione di ricarica.
- E.** area chiusa. Il passaggio per raggiungere l'area (E) è troppo stretto per consentire al robot di raggiungere la zona in maniera automatica.

Programmazione:

- aree secondarie:
 - area 1:
 - percentuale: 50%;
 - direzione: antiorario;
 - distanza: 50m (distanza tra la stazione di ricarica e il punto "D");
 - modo: Sul filo.
- Area chiusa: spostare il robot manualmente in area chiusa almeno 3 volte alla settimana

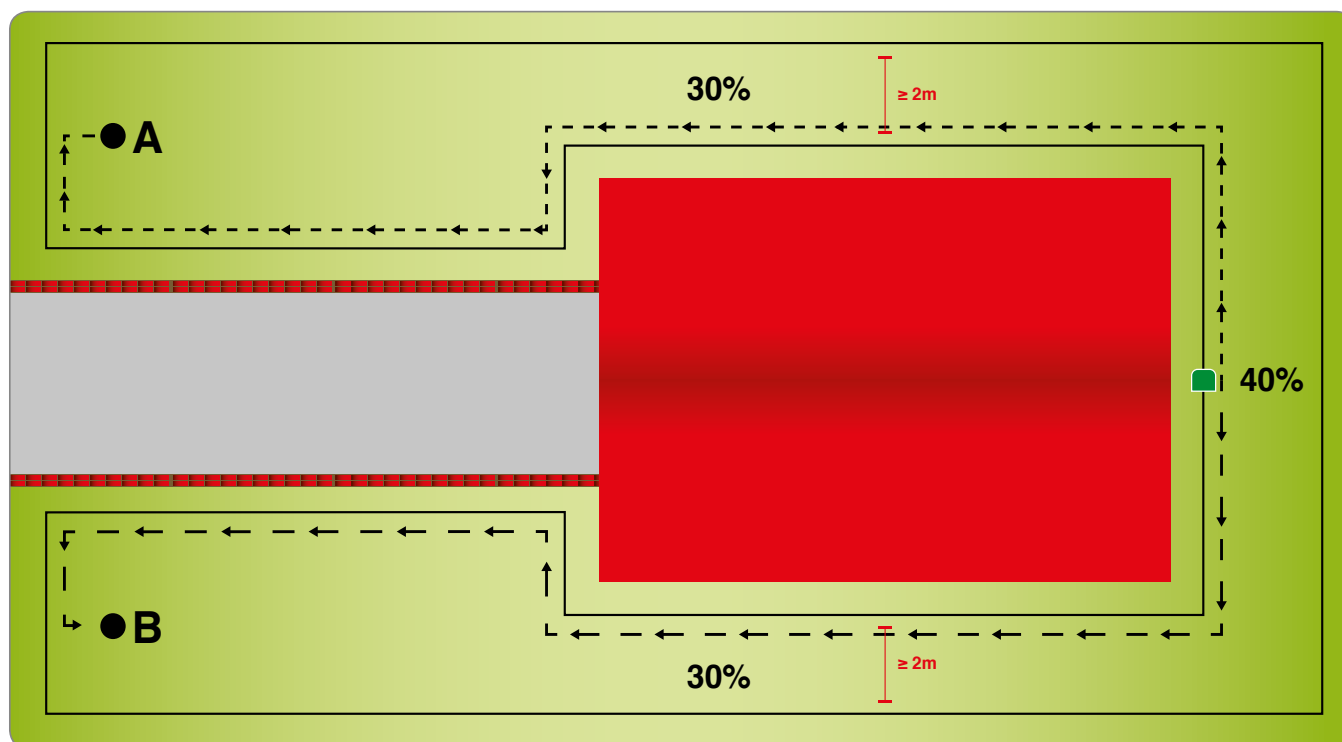

Note:

data la particolare forma del giardino, si consiglia di impostare il robot per iniziare il lavoro in punti diversi (non sempre dalla base di ricarica) per ottimizzare l'efficienza di taglio.

Riferimenti:

A - B: uscite di lavoro in aree secondarie. Vedere sezione "Programmazione". Si consiglia l'impostazione di due aree secondarie per aumentare l'efficienza di lavoro del robot, facendolo iniziare a lavorare in punti diversi del giardino.

Programmazione:

- aree secondarie:
 - area 1 - A:
 - percentuale: 30%;
 - direzione: orario;
 - distanza: 30m (distanza tra la stazione di ricarica e il punto "A");
 - modo: V-Meter.
 - area 2 - B:
 - percentuale: 30%;
 - direzione: antiorario;
 - distanza: 30m (distanza tra la stazione di ricarica e il punto "B");
 - modo: V-Meter.

GIARDINO CON ABITAZIONE CENTRALE: COLLEGATA CON PASSAGGIO CARRABILE O COMPLETAMENTE CIRCONDATA DA PRATO

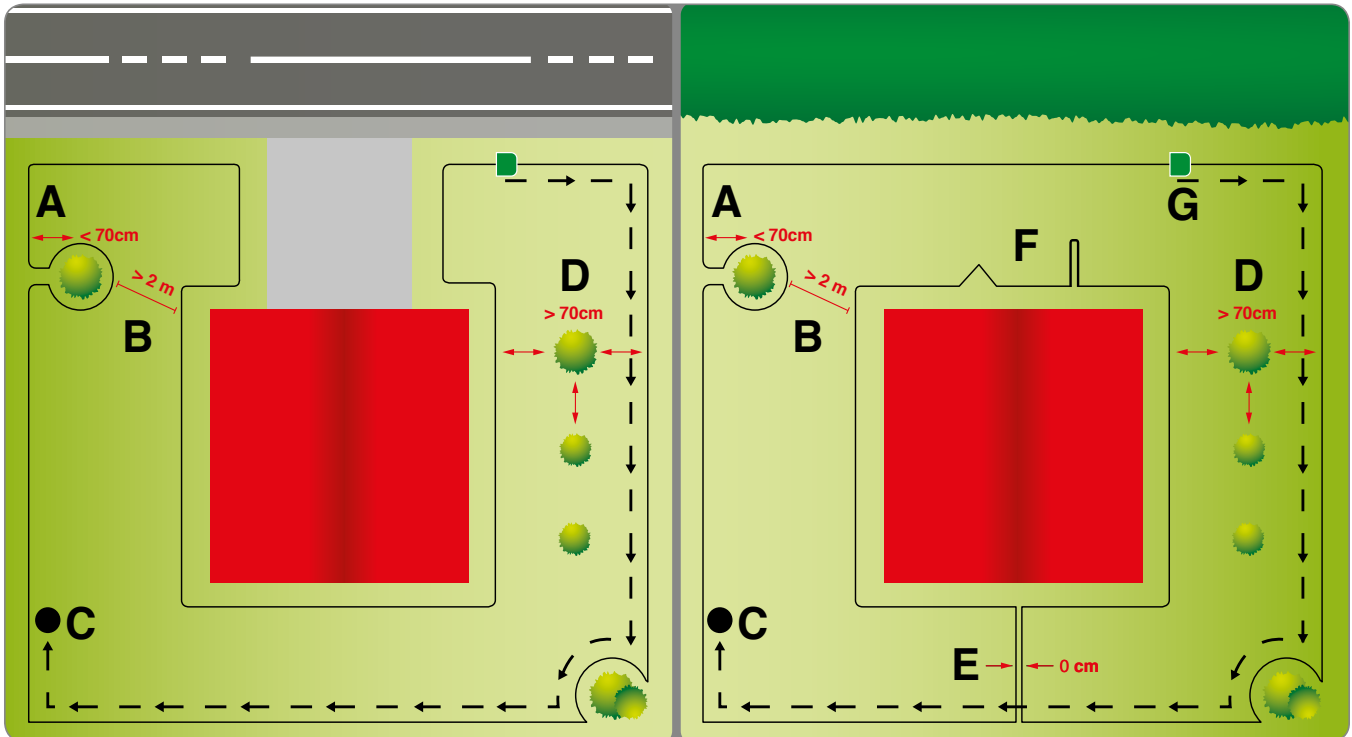

Note:

L'esempio di destra differisce da quello di sinistra per l'assenza del passaggio carrabile che collega la strada all'abitazione. Nell'esempio di destra, l'abitazione si trova isolata all'interno del giardino, come se fosse una aiuola o una piscina. Non è possibile installare la base di ricarica nelle immediate vicinanze dell'abitazione, ma solo lungo il bordo esterno del giardino.

Riferimenti:

- A.** il cespuglio deve essere delimitato con filo perimetrale. Trovandosi a distanza inferiore a 70cm rispetto al filo perimetrale steso sul bordo esterno del giardino, è necessario lasciare uno spazio di 20cm tra i fili di andata e ritorno per la sua delimitazione.
- B.** il passaggio non deve essere più stretto di 2m. Se la distanza è inferiore, allora è necessario installare un Richiamo sul filo al fine di consentire al robot il corretto rientro verso la stazione di ricarica.
- C.** uscita secondaria di lavoro. Vedere la sezione "Programmazione".
- D.** i 3 alberi si trovano a distanza maggiore di 70cm dal filo perimetrale steso sul bordo esterno del prato. Si può quindi evitare di delimitarli, a meno che non abbiano radici sporgenti o siano troppo flessibili per garantire identificazione affidabile dell'ostacolo da parte del robot.
- E.** delimitazione dell'abitazione centrale con filo perimetrale. Stendere i fili di andata e ritorno per la delimitazione dell'abitazione l'uno sopra l'altro.
- F.** si consiglia l'installazione di una freccia per il rientro rapido alla stazione di ricarica, preceduta da opportuno Richiamo sul filo. In questo modo il robot troverà rapidamente il percorso più breve per raggiungere la stazione di ricarica.
- G.** stazione di ricarica. Deve essere installata lungo il bordo esterno del giardino e non lungo aree delimitate con filo perimetrale all'interno dello stesso.

Programmazione:

- aree secondarie:
 - area 1 - C:
 - percentuale: 50%;
 - direzione: orario;
 - distanza: 70m (distanza tra la stazione di ricarica e il punto "C");
 - modo: V-Meter.

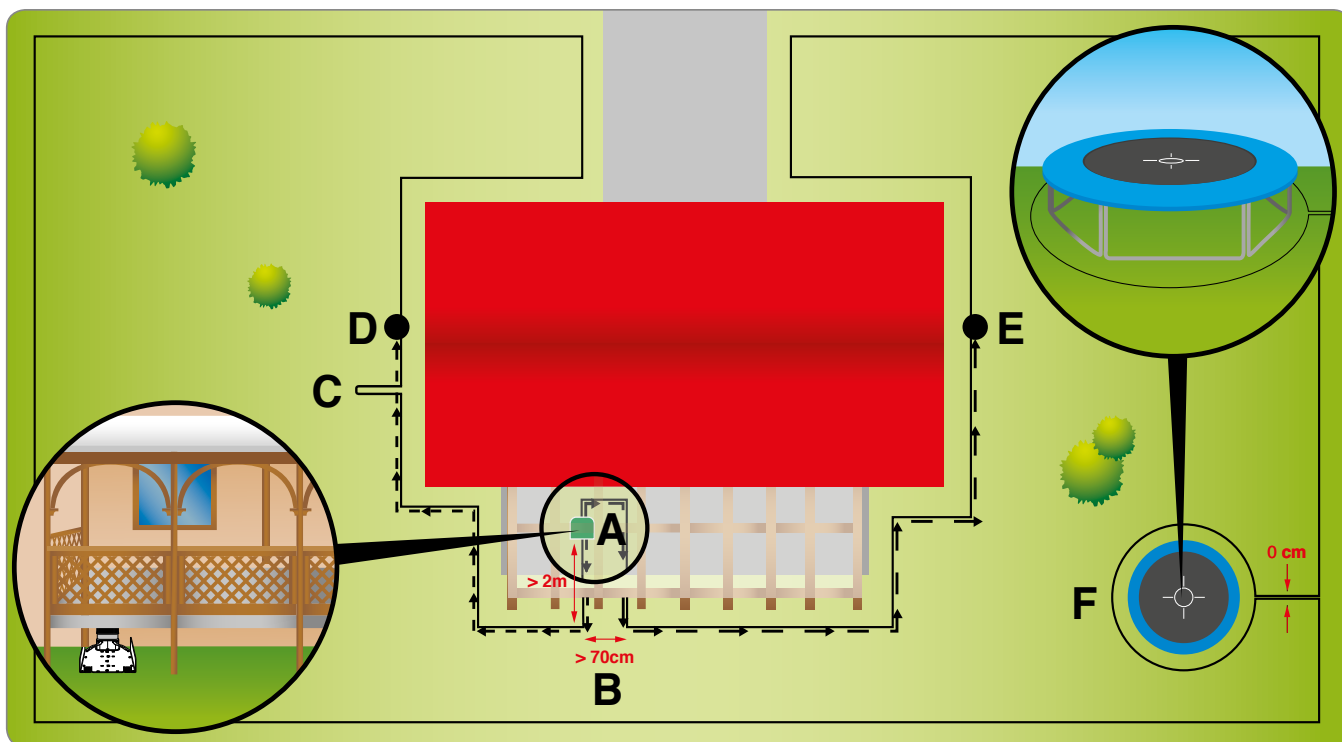

Note:

l'esempio mostra la possibilità di installare la stazione di ricarica protetta sotto una terrazza, programmando il robot per uscire correttamente dalla zona stretta in cui si trova. Questo è possibile impostando opportune aree secondarie tali per cui la somma delle relative percentuali sia pari al 100%.

Riferimenti:

- A.** stazione di ricarica installata sotto una terrazza. Prima dell'ingresso in base di ricarica devono esserci almeno 2m di filo perimetrale rettilineo.
- B.** la larghezza minima del corridoio all'interno del quale si trova la stazione di ricarica deve essere pari a 70cm.
- C.** se è utilizzato il metodo di rientro V-meter verso la stazione di ricarica, è necessario installare un Richiamo sul filo prima dell'ingresso all'interno del corridoio stretto dentro al quale si trova la stazione di ricarica.
- D - E:** uscite di lavoro in area secondaria. Vedere la sezione "Programmazione". La loro programmazione è necessaria al fine di consentire al robot di uscire correttamente dal corridoio stretto all'interno del quale si trova la stazione di ricarica.
- F.** tappeto elastico. Si consiglia di delimitarlo con filo perimetrale.

Programmazione:

- dimensione totale del giardino: 1100 m².
- orario di lavoro:
 - 7030EL0: orario 1: 09:00 - 20:00
 - 7030EP0: orario 1: 10:00 - 12:30 orario 2: 15:30 - 17:00
- aree secondarie:
 - area 1 - D:
 - percentuale: 50%;
 - direzione: antiorario;
 - distanza: 30m (distanza tra la stazione di ricarica e il punto "D");
 - modo: sul filo.
 - area 2 - E:
 - percentuale: 50%;
 - direzione: orario;
 - distanza: 30m (distanza tra la stazione di ricarica e il punto "E");
 - modo: sul filo.

ZUCCHETTI Centro Sistemi S.p.A. Via Lungarno 305/A Terranuova B.ni (AR) ITALY

Dichiara sotto la propria responsabilità che il prodotto:

robot rasaerba automatico alimentato a batteria, modello 7030BA0, 7030DE0, 7030EL0, 7030EP0, 7030ES0, è conforme ai requisiti essenziali di sicurezza, salute e tutela ambientale previsti dalle seguenti direttive dell'Unione europea:

direttiva macchine 2006/42/CE, **direttiva compatibilità elettromagnetica** 2014/30/UE, **direttiva RoHS** 2011/65/CE, **direttiva RAEE** 2012/19/UE, **direttiva emissione acustica ambientale** 2005/88/CE;

è conforme alle seguenti norme armonizzate:

CEI EN 50338:2007-06 (**sicurezza**) (per le parti applicabili);

CEI EN 60335-1:2013-01 e EN 60730-1:2011 (**sicurezza**);

CEI EN 55014-1:2008-01+A1:2010-10+A2:2012-02 (**emissione**);

CEI EN 61000-3-2:2007-04 +A1,A2:2011-09 e CEI EN 61000-3-3:2009-09 (**emissione**);

CEI EN 55014-2:1998-10+A1:2002-08+A2:2009-08 (**immunità**);

CEI EN 61000-4-2:2011-04 e CEI EN 61000-4-4:2006-01+A1:2010-09 e CEI EN 61000-4-5:2007-10 e CEI EN 61000-4-6:2011-10 e CEI EN 61000-4-11:2006-02 (**immunità**);

CEI EN 60529:1997-07+A1:2000-06 (**gradi di protezione degli involucri**);

EN 50419:2006 (WEEE - Marcatura delle apparecchiature);

è conforme alle seguenti norme non armonizzate:

EN 50636-2-107:2015 (**Norme particolari per i robot rasaerba alimentati a batteria**);

IEC 61508-3:2010 (**Sicurezza funzionale software**);

dichiara inoltre che, ai sensi della direttiva 2005/88/CE, il livello Lwa di potenza sonora su un campione significativo è 71.0 dB \pm 0.7 dB (ponderato su curva A e riferito a 1 pW), che il livello Lwa di potenza sonora garantita è inferiore a 72 dB (ponderato su curva A e riferito a 1 pW) e che i fascicoli tecnici ai sensi delle direttive 2005/88/CE e 2006/42/CE sono costituiti presso la Zucchetti Centro Sistemi S.p.A. via Lungarno 305/a, Terranuova B.ni (ar), Italy.

Terranuova B.ni 01/10/2016

Bernini Fabrizio

(Amministratore delegato)



