

**line
210**

USER'S MANUAL



by
ZCS
ROBOTICS

AMBROGIO
ROBOT

HOVEDINDEKS

Generelle oplysninger	2
Formålet med manualen	2
Identifikation af fabrikant og apparat	3
Oplysninger om sikkerhed	3
Sikkerhedsanvisninger	3
Indbygget sikkerhedsudstyr.....	4
Sikkerhedssignaler	5
Tekniske oplysninger	6
Tekniske data	6
Generel beskrivelse af apparatet	7
Hovedkomponenter/standardudstyr	8
Installation	9
Pakning og udpakning.....	9
Planlægning af installationen	9
Bestemmelse af kantledningens rute	11
Metoder for tilbagevenden til ladestationen	11
Opstilling for hurtig tilbagevenden til ladestationen	12
Forberedelse og afgrænsning af arbejdsområderne	13
Installation af kantledningen.....	17
Installation af ladestation og strømforsyning.....	18
Opladning af batterierne første gang	19
Justeringer	20
Tips til justeringerne	20
Justering af klippehøjde	20
Brug og vedligeholdelse	21
Pligter i forbindelse med brug	21
Beskrivelse af betjeningerne i robotten	21
Adgang til menuerne	21
Navigering i menuen	22
Indstillinger - programmering	24
Arbejdstider - programmering	25
Sekundære områder - programmering.....	26
Sikkerhed - programmering.....	26
Funktionsmåder - programmering.....	27
Sprogindstillinger - programmering	27
Ibrugtagning - automatisk funktionsmåde	27
Sikkerhedsstandsning af robotten.....	28
Automatisk tilbagevenden til ladestationen	28
Anvendelse af robotten i lukkede områder uden ladestation	28
Indtastning af adgangskode	29
Meddelelser på displayet under arbejdet	29
Langvarig stilstand og efterfølgende ibrugtagning.....	30
Opladning af batterierne ved langvarig stilstand	31
Tips til brugen.....	32
Almindelig vedligeholdelse	32
Tips til vedligeholdelsen	32
Terminer for planlagt vedligeholdelse.....	32
Rengøring af robotten	33
Fejlfinding.....	34
Fejl, årsager og løsninger	34
Udskiftning af delene	37
Tips til udskiftningen af delene	37
Udskiftning af batterierne	37
Udskiftning af kniven.....	37
Bortskaffelse af robotten	38
Ef-overensstemmelseserklæring	39

DA

Det er forbudt at gengive dette dokument eller dele heraf uden skriftlig tilladelse fra fabrikanten. Fabrikanten bestræber sig på at føre en politisk kendetegnet ved løbende forbedringer og forbeholder sig derfor ret til at ændre dette dokument uden forudgående varsel, forudsat at dette ikke udgør en risiko for sikkerheden.
© 2008 - Tekster, illustrationer og layout af: Tipolito La Zecca. Teksterne må gerne gengives i deres helhed eller delvist, forudsat at forfatteren citeres.

FORMÅLET MED MANUALEN

- Denne brugermanual, som udgør en egentlig del af apparatet, er skrevet af fabrikanten for at give de personer, som har tilladelse til at arbejde med apparatet under dets forventede levetid, de nødvendige oplysninger.
- Ud over at tage en god anvendelsesteknik i brug, skal modtagerne af oplysningerne læse anvisningerne omhyggeligt og overholde dem konsekvent.
- Disse oplysninger leveres af fabrikanten på originalsproget (italiensk) og kan oversættes til andre sprog for at opfylde juridiske og/eller kommercielle behov.
- Læsning af disse oplysninger vil gøre det muligt at undgå risici for den personlige sundhed og sikkerhed såvel som økonomiske skader.
- Denne manual skal opbevares på et kendt og let tilgængeligt sted under apparatets hele levetid, således at den altid er til rådighed, når der opstår behov for at slå op i den.
- Det kan forekomme, at enkelte oplysninger og billeder i denne manual ikke svarer fuldstændigt til det apparat, du ejer - dette vil dog ikke gå ud over funktionaliteten.
- Fabrikanten forbeholder sig ret til at foretage ændringer uden forudgående varsel af nogen art.
- For at fremhæve vigtige dele af teksten eller angive vigtige specifikationer er der anvendt symboler, hvis betydning er beskrevet nedenfor.



Fare - Pas på!

Dette symbol betegner meget farlige situationer, hvor den personlige sundhed og sikkerhed kan udsættes for alvorlig risiko, hvis faren ignoreres.



Forsigtig - Advarsel

Dette symbol angiver, at det er nødvendigt at udvise passende adfærd for ikke at bringe den personlige sundhed og sikkerhed under fare og for ikke at medføre økonomiske skader.



Vigtig

Dette symbol betegner ganske vigtige tekniske oplysninger, der ikke bør overses.

IDENTIFIKATION AF FABRIKANT OG APPARAT

Det viste identifikationsskilt er placeret direkte på apparatet. Skiltet indeholder referencer og alle de oplysninger, som har afgørende betydning for sikkerheden under arbejdet.

Hvis du har brug for support, er du velkommen til at kontakte fabrikantens serviceafdeling eller et af de autoriserede centre. Ved anmodning om teknisk assistance bedes du oplyse dataene på identifikationsskiltet, det omtrentlige antal timer, apparatet har været i brug, og den type fejl, der er konstateret.

- A. Identifikation af fabrikanten.
- B. CE-overensstemmelsesmærkning.
- C. Model og version / serienummer / fabriktionsår.
- D. tekniske data: spænding, strøm, kapslingsklasse, vægt, klippebredde.

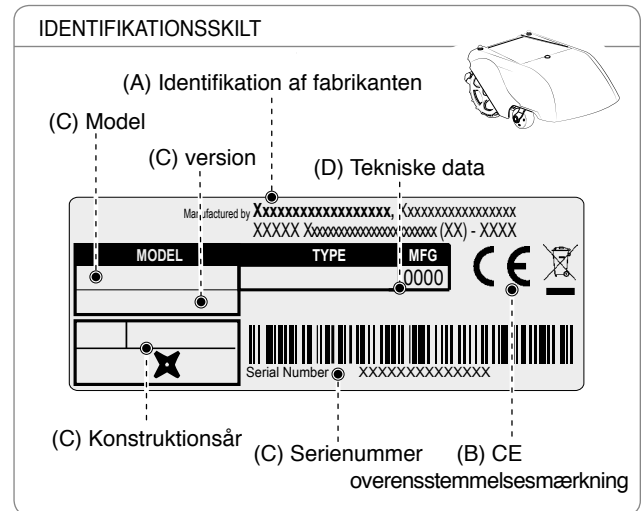

OPLYSNINGER OM SIKKERHED

Producenten har været specielt opmærksom på aspekter, som kan udgøre en risiko for sikkerheden og helbredet for de personer, som anvender apparatet. Formålet med disse oplysninger er at gøre brugerne opmærksom på, at de skal udvise speciel forsigtighed for at forebygge alle risici.



SIKKERHEDSANVISNINGER



DETTE PRODUKT INDEHOLDER SKARPE DELE - DET ER IKKE ET STYKKE LEGETØJ!

- Det anbefales at læse hele manualen og at sikre sig, at indholdet er forstået til fulde, dette gælder specielt alle sikkerhedsoplysningerne. Anvend kun apparatet til de formål, som er forudsat af producenten. Følg nøje anvisningerne til brug, vedligeholdelse og reparation.
- Under robotens drift skal man sikre sig, at der i arbejdsområdet ikke befinder sig personer, især børn, ældre eller handicappede eller husdyr. Hvis dette derimod er tilfældet, anbefales det at programmere robotten til at arbejde i de timer, hvor der ikke er personer i området. Overvåg altid apparatet, hvis der er husdyr, børn eller andre personer i nærheden. Stands straks personer eller husdyr, hvis de er på kollisionskurs med robotten.
- I områder i nærheden af offentlige eller private arealer uden indhegning, kan det være svært at overvåge robotten under drift.
- Denne robot er ikke beregnet til at blive benyttet af børn eller af personer med reducerede fysiske, sensoriske eller mentale egenskaber eller som ikke har erfaring med og/eller kendskab til apparatet, medmindre de overvåges af en person, der er ansvarlig for deres sikkerhed og som har modtaget oplæring i apparatets funktion og anvendelse. Børn skal altid holdes under opsyn for at sikre, at de ikke leger med apparatet.
- Robotten må ikke benyttes af personer, der ikke kender dens funktion og opførsel.
- Servicepersonale der udfører vedligeholdelse og reparation skal være grundigt bekendt med robotens karakteristika og de relevante sikkerhedsforskrifter. Vejledningen bør læses omhyggeligt og være forstået fuldt ud, før robotten tages i brug.
- Der må kun anvendes originale reservedele, og man må ikke ændre på robotens design eller manipulere, fjerne eller omgå de installerede sikkerhedsanordninger. Producenten fraskriver sig ethvert ansvar, hvis der bruges uoriginale reservedele. Manglende overholdelse af dette krav kan medføre alvorlige risici for de involverede personers helbred og sikkerhed.
- Kontroller at der ikke er legetøj, værktøj, grene, tøj eller andre objekter på græsplænen, der kan beskadige knivene. Eventuelle objekter på græsplænen kan også beskadige eller blokere robotten.

- Man må aldrig sætte sig på robotten. Løft aldrig robotten op for at se kniven efter eller for at transportere den, mens den er i drift. Undgå at stikke hænder og fødder ind under robotten, mens den er i bevægelse.
- Lad ikke robotten arbejde, mens vandingssystemet kører. I dette tilfælde programmeres robotten og vandingssystemet, så de ikke arbejder i de samme tidsrum. Robotten må ikke vaskes med højtryksvandstråler eller nedsænkes helt eller delvist i vand, da den ikke er vandtæt.
- Brugeren skal frakoble strømforsyningen og aktivere sikkerhedsanordningen, før enhver form for regulering eller vedligeholdelse udføres. Anvend personligt sikkerhedsudstyr som foreskrevet af producenten, specielt bør man iføre sig beskyttelseshandsker, når man udfører arbejde på kniven.
- Rengøring og vedligeholdelse der bør udføres af brugeren, må ikke foretages af børn uden tilsyn af en voksen.
- Anvend ikke robotten, hvis kniven er beskadiget. Kniven skal udskiftes.
- Anvend ikke robotten, hvis dens overdel er beskadiget. Hvis robotens overdel har mekaniske skader, skal den udskiftes.
- Anvend ikke robotten, hvis strømforsyningsledningen til transformeren er beskadiget. En beskadiget ledning kan medføre risiko for kontakt med dele under spænding. Ledningen skal udskiftes af producenten eller af dennes godkendte kundeservice, eller af en anden kvalificeret person for at undgå enhver risiko.
- Kontroller robotten med jævne mellemrum for at sikre, at kniven, monteringsskrue og skæremekanismen ikke er slidte eller beskadigede. Sørg for at alle møtrikker, bolte og skrue er strammet korrekt for at sikre, at robotten er klar til drift.
- Det er absolut ikke tilladt at anvende og genoplade robotten i områder med eksplosiv eller brandbar atmosfære.
- Kun strømforsyningen og opladeren leveret af producenten, må benyttes. Ukorrekt brug kan forårsage elektrisk stød, overophedning eller lækage af korroderende batterivæske. I tilfælde af væskelækage skal batteriet vaskes med vand / neutraliserende væske, i tilfælde af kontakt med øjnene søges læge.

INDBYGGET SIKKERHEDSUDSTYR

1. Kofanger

I tilfælde af sammenstød med en fast genstand, der er højere end 10 cm (ca. 4"), aktiveres bumpsensoren, hvorved robotten standser sin bevægelse i den pågældende retning og vender om for at undgå forhindringen.

2. Hældningsmåler

Hvis robotten arbejder på en skråning, der overstiger det maksimalt tilladte ifølge de tekniske specifikationer, eller hvis den kommer til at vælte, standser kniven.

3. Nødstop

Knappen (med teksten "STOP") er placeret på robotens øverste del og er større end de øvrige betjeningsknapper på tastaturet. Ved at trykke på denne knap under arbejdet standser robotplæneklipperen øjeblikkeligt, og klingens vil stoppe.







4. Beskyttelse mod overstrøm

Alle motorer (kniv og hjul) overvåges konstant under arbejdet i enhver situation, der kan medføre overophedning. I tilfælde af overstrøm i motoren for hjulene vil robotten forsøge at køre i den modsatte retning. Hvis overstrømmen varer ved, standser motoren og afgiver en fejlmeddelelse. Hvis overstrømmen opstår i motoren for kniven, er der to indgrebsniveauer. Hvis parametrene holder sig inden for det lave niveau, vil robotten udføre nogle manøvrer for at prøve at frigøre kniven. Hvis overstrømmen falder ind under beskyttelsesniveauet, vil robotten standse og afgive en fejlmeddelelse.

5. Sensor for manglende signal

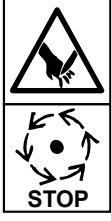
Hvis der ikke er noget signal, vil robotten automatisk standse.

SIKKERHEDSSIGNALER

	<p>Læs brugsanvisningerne omhyggeligt og sørg for at forstå deres betydning, inden apparatet tages i brug.</p>		<p>Overhold en passende sikkerhedsafstand til apparatet, mens den er i brug.</p> <p>Man skal altid sikre sig, at personer (især børn, ældre mennesker eller handicappede) eller husdyr ikke befinder sig i arbejdsområdet, mens robotten er i brug.</p> <p>Hold børn, andre personer og husdyr på sikker afstand, mens apparatet arbejder.</p> <p>For at undgå denne risiko anbefaler vi, at robotten programmeres til at arbejde på passende tidspunkter.</p>
	<p>Berør ikke den roterende kniv. Stik aldrig fødder eller hænder ind under apparatet, mens det er i brug. Vent, indtil kniven og de roterende dele er standset fuldstændigt.</p>		<p>Advarsel! Apparatet må ikke renses eller vaskes ved hjælp af vandstr</p> <p>Man skal altid sikre sig, at personer (især børn, ældre mennesker eller handicappede) eller husdyr ikke befinder sig i arbejdsområdet, mens robotten er i brug.</p> <p>Hold børn, andre personer og husdyr på sikker afstand, mens apparatet arbejder.</p> <p>For at undgå denne risiko anbefaler vi, at robotten programmeres til at arbejde på passende tidspunkter.</p>
	<p>Stig ikke op på apparatet.</p>		
	<p>Aktivér sikkerhedsanordningen inden arbejde på eller løft af apparatet.</p>		

TEKNISKE DATA

Beskrivelse		Model			
		7200BA0	7200DE0	7200EL0	
		A	A	A	B
Anbefalet maksimumsoverflade, som kan klippes					
Robot (*)	m ² (sq ')	1900 (20444 ')	2600 (27976 ')	2800 (30128 ')	3200 (34432')
Egenskaber					
Størrelse (b x h x d)	mm	800x390x610			
Robottens vægt (inkl. batteri) Batteri	kg	15,7		16,1	17,0
Klippehøjde (Min-Max)	mm (")	20-56 (0,79-2,25 ")			
Knivens diameter	mm (")	290 (11,42 ")			
Motører		med børster		uden børster	
Klingens hastighed	omdr./min	4000 ved skæring			
		3000 ved vedligeholdelse af plænen		3000 ved vedligeholdelse af plænen	
Kørehastighed	Meter/ minuttet	28 (91.86 ')		30 (98.43 ')	
Maksimal anbefalet og kontrolleret hældning (*)	%	45% kan tillades afhængigt af græsplænen og de monterede tilbehør. 35% maksimal kontrolleret og anbefalet. Under forhold med jævn græsplæne. 20% i nærheden af yderkanten eller kantledningen.			
Omgivelsestemperatur under arbejdet	Max °C	ROBOT -10°(14 F.) (Min) +50° (122 F) (Max) BATTERIOPLADER -10°(14 F.) (Min) +40° (104 F) (Max)			
Målt lydeffektniveauet	dB(A)	75 (Max) 65 (Vedligeholdelse af plænen)		70 (Max) 65 (Vedligeholdelse af plænen)	
Klasse for beskyttelse mod vand	IP	IP21			
Elektriske egenskaber					
Strømforsyning (for lithiumbatteri)		Indgang: 100 - 240 V~; 2 A - 1 A; 50/60 Hz; Klasse 1 Udgang: 29.4 V ===; 5.0 A			
Batteri- og opladningstype					
Genopladeligt lithium-ion batteri (mærkespænding)		25.9V - 7.5 Ah			25.9V 2x7.5 Ah
Batterioplader		29.4 Vcc - 5.0 A			
Gennemsnitlig ladetid	hh:mm	3:00			5:00
Gennemsnitlig arbejdstid efter en fuldstændig ladecyklus (*)	hh:mm	3:00		3:30	6:00
Sikkerhed med standsning af klingens					
Sensor for væltning		fås som standard			
Nødstopknappen		fås som standard			

(*) Afhængigt af plænen og græstørvens tilstand.

Tilbehør / ekstraudstyr /funktion				
Maksimal længde af kantledning (vejledende, beregnet med udgangspunkt i en regelmæssig omkreds)	m (')	1000 (3280')		
Områder, der kan håndteres (inklusive hovedområdet)		3	4	
Regnsensor		fås som standard		
Sensor for færdigklippet græsplæne - Auto indstilling (patenteret)		ikke til rådighed	fås som standard	fås som standard
SMS Alert		ikke til rådighed	leveres på forespørgsel	

(*) Afhængigt af plænenes og græstørvens tilstand.

GENEREL BESKRIVELSE AF APPARATET

Apparatet er en robot designet og fremstillet for automatisk at klippe græs i boligernes haver og græsplæner på et hvilket som helst tidspunkt af døgnet. Robotten er lille, kompakt, støjsvag og let at transportere.

Afhængigt af de forskellige egenskaber af den overflade, der skal klippes, kan robotten programmeres til at arbejde i flere områder: et hovedområde og flere sekundære områder (afhængigt af specifikationerne for de forskellige modeller).

Under arbejdsfasen klipper robotten græsset i det område, der afgrænses af kantledningen.

Når robotten detekterer kantledningen eller møder en hindring, skifter den retning på en tilfældig måde og starter igen i den nye retning.

Efter princippet om tilfældig funktion udfører robotten automatisk og fuldstændig klipning af den afgrænsede græsplæne (se figur).

Robotten er i stand til at genkende tilstedeværelsen af høje og/eller tykkere græs i et område af haven og kan, hvis den finder det nødvendigt, automatisk starte en spiralbevægelse for at sikre en perfekt færdiggørelse af klipningen på græsplænen. Spiralbevægelsen kan også aktiveres af operatøren ved tryk på "ENTER", mens robotten er i gang med at klippe.

Det maksimale plæneareal, som robotten er i stand til at klippe, afhænger af en række faktorer:

- robotens model og installerede batterier;
- områdets egenskaber (uregelmæssige konturer, ujævn overflade, splitning af arealet osv.);
- græsplænenes karakteristika (græssets type og højde, fugtighed osv.);
- knivens tilstand (om den er slebet effektivt, fri for snavs og aflejringer osv.).

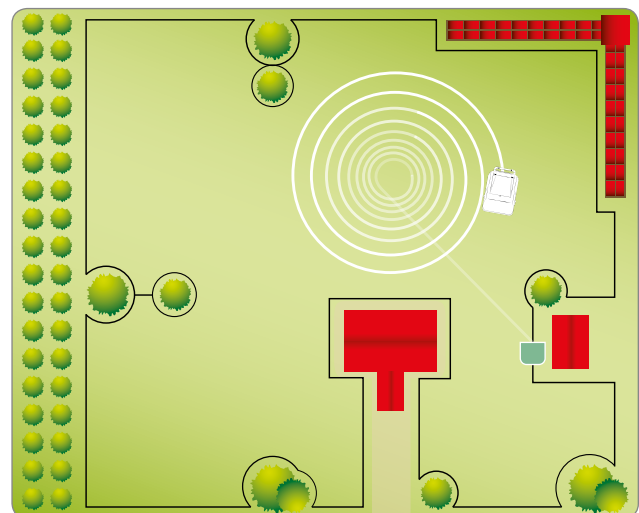
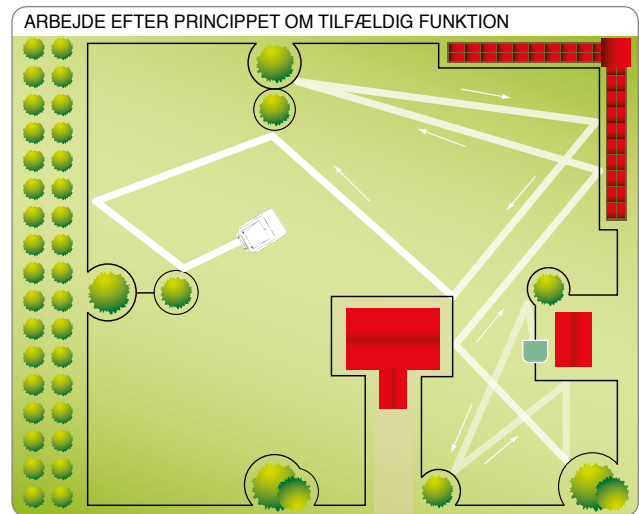

HOVEDKOMPONENTER

MODEL		7200BA0	7200DE0	7200ELO	
Version		A	A	A	B
①	Robot	✓	✓	✓	✓
②	Betjeningsstatur	✓	✓	✓	✓
③	Regnsensor	✓	✓	✓	✓
④	Batteri	7.5Ah	7.5Ah	7.5Ah	15Ah
⑤	Håndtag	✓	✓	✓	✓
⑥	Kniv	✓	✓	✓	✓
⑦	Rulle med kantledning	-	-	-	-
⑧	Pløkker	20	20	20	20
⑨	Strømforsyningskabel	✓	✓	✓	✓
⑩	Strømforsyning	✓	✓	✓	✓
⑪	Ladestationen	✓	✓	✓	✓
⑫	Sender	✓	✓	✓	✓
⑬	Brugsanvisning	✓	✓	✓	✓
⑭	Nøgle til justering af klippehøjde	✓	✓	✓	✓
⑮	Samling til kantledning	-	-	-	-

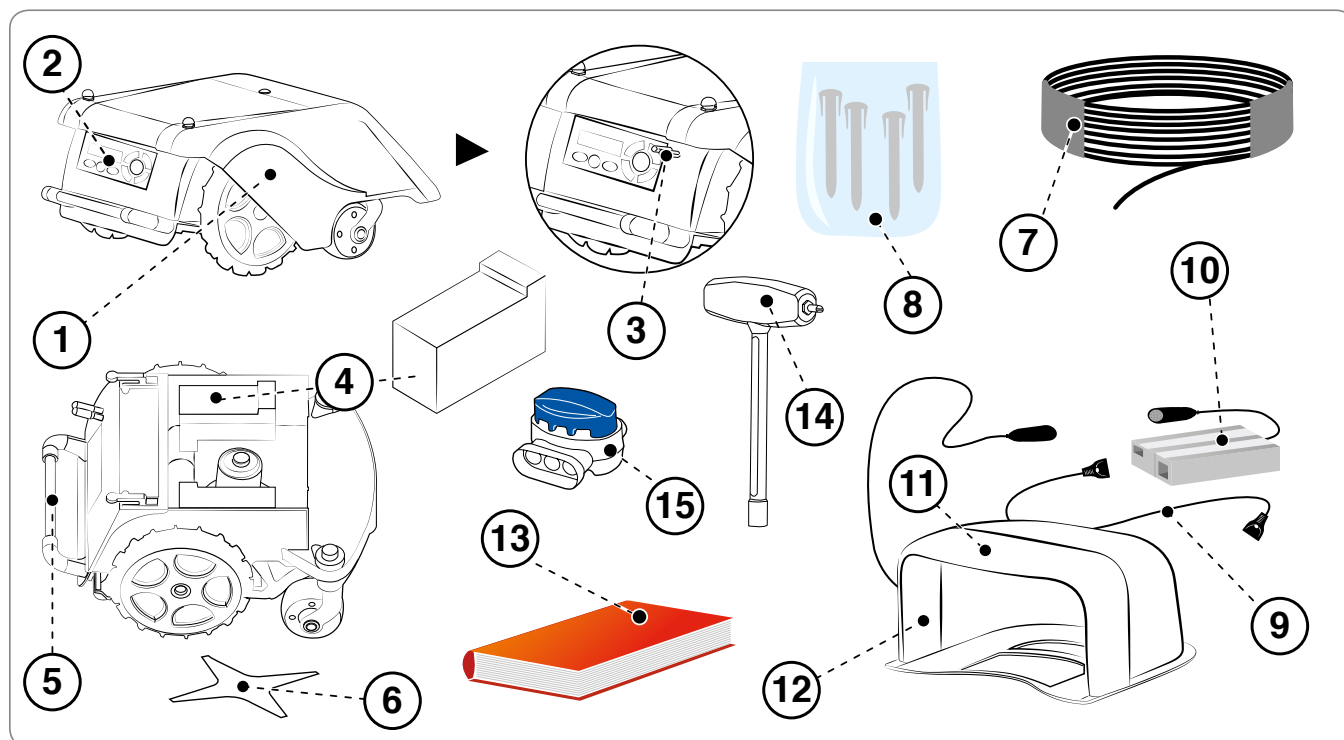

PAKNING OG UDPAKNING

Apparatet leveres i en passende emballage. Ved udpakningen tages apparatet forsigtigt ud af emballagen, hvorefter integriteten af komponenterne kontrolleres.



Forsigtig - Advarsel

Sørg for, at poser og beholdere af plast ikke kommer i nærheden af mindre børn, idet de udgør en kvælningfare!



Vigtigt

Emballagematerialet bør opbevares til senere brug.

PLANLÆGNING AF INSTALLATIONEN

Robotten er ikke svær at installere, men det kræver lidt planlægning at finde den bedste placering til installation af ladestationen og afgrænse robotens arbejdsområder med kantledningen.

- Ladestationen skal placeres i udkanten af græsplænen, og fortrinsvis i et større område, hvorfra det er let at nå frem til andre områder af græsplænen. Det område, hvor ladestationen er installeret, benævnes i det følgende "hovedområdet".



Forsigtig - Advarsel

Strømforsyningen skal placeres på et sted, der er utilgængeligt for børn. F.eks. i en højde af mere end 160 cm (63").



Forsigtig - Advarsel

Sørg for, at kun autoriserede personer har adgang til el-skabet.



Forsigtig - Advarsel

For at kunne udføre den elektriske tilslutning er det nødvendigt, at der er etableret en stikkontakt i installationsområdet. Tilslutningen til elektricitetsnettet skal finde sted i overensstemmelse med den gældende lovgivning på området. For at være fuldstændigt sikkert skal den elektriske installation, som strømforsyningen sluttes til, være forsynet med et jordingsanlæg, der fungerer upåklageligt. Det leverede kredsløb skal beskyttes af en differentialeafbryder (RCD) med en aktiveringsstrøm, der ikke må overstige 30 mA.



Vigtigt

Det anbefales at installere enheden i et el-skab beregnet til udendørs eller indendørs brug, afhængig af placeringen. El-skabet skal være ventileret for at sikre de elektriske dele får luft. El-skabet bør også være udstyret med en nøglelås, så kun autoriserede personer kan komme til strømforsyningen.

- Når den enkelte arbejdsopgave er gennemført, skal robotten nemt kunne finde frem til ladestationen, som vil være udgangspunktet for en ny arbejdsopgave og for at nå frem til andre arbejdsområder, der i det følgende benævnes "sekundære områder".
- Ladestationen skal placeres i overensstemmelse med følgende krav:
 - området skal være fladt;
 - jordbunden skal være stabil og i stand til at sikre en god afvanding;
 - ladestationen skal helst installeres i det største græsområde;
 - det er nødvendigt at sikre sig, at eventuelle sprinklere til kunstvanding ikke sender vandstråler ind i den indre del af ladestationen;
 - ladestationens indgangsside skal placeres som vist i figuren, for at gøre det muligt for robotten at vende tilbage til ladestationen ved at følge kantledningen i retningen "med uret";
 - umiddelbart foran ladestationen skal der være en retlinjet strækning på mindst 200 cm (78,74");
 - eventuelle stænger eller kanter i metal til afgrænsning af græsplænen, placeret i nærheden af ladestationen, kan skabe interferens med signalet. Placer ladestationen i den anden ende af haven eller i god afstand fra metalkanten. Henvend dig til producentens kundeservice eller til et af de autoriserede centre for yderligere oplysninger.

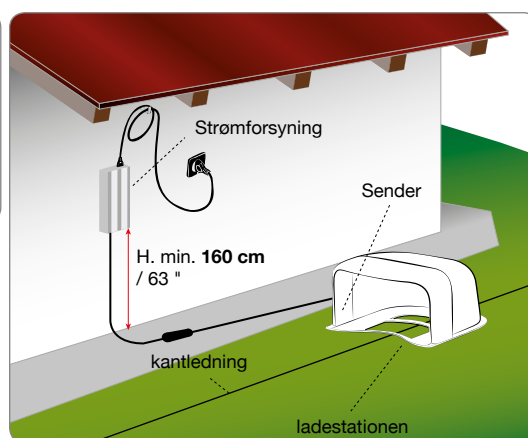

- Ladestationen skal være stabilt fastgjort til jorden. Sørg for, at der ikke opstår et niveauforskel foran ladestationen, f.eks. ved at placere en kunstgræsmåtte ved stationens indgang for at kompensere for indgangstrinnet. Alternativt fjernes en del af græstørven, og ladestationen installeres i græshøjde.
- Ladestationen er tilsluttet strømforsyningen via en ledning, som skal føres ud af ladestationen fra ydersiden af det område, der skal klippes.

• Strømforsyningen skal placeres i overensstemmelse med følgende krav:

- i et ventileret område, der er beskyttet mod vejrlig og direkte sollys;
- helst inde i en bygning, f.eks. en garage eller et skur;
- hvis strømforsyningen placeres udendørs, må den ikke udsættes for direkte sollys eller vand. Den skal derfor beskyttes inde i en ventileret boks. Den må i øvrigt ikke placeres så den har direkte kontakt med jordbunden eller med fugtige omgivelser;
- den skal placeres uden for græsplænen, og ikke inde på plænen;
- den overskydende del af kablet, der forbinder ladestationen med strømforsyningen, skal strækkes ud. Kablet må hverken afkortes eller forlænges.

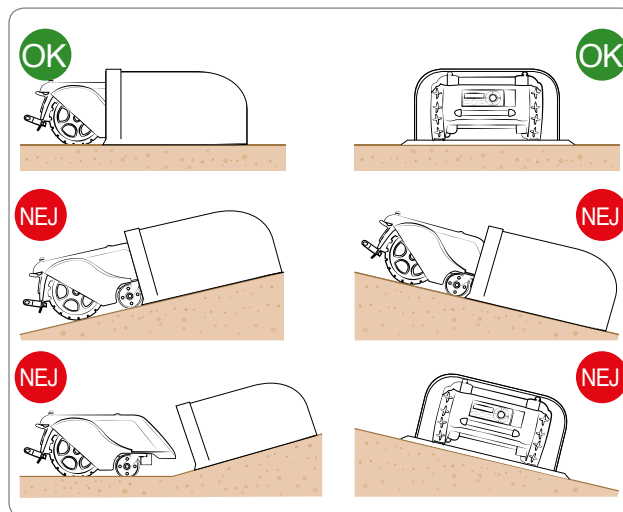

• Ved indgangen af ladestationen skal kablet være retlinjet og skal være placeret vinkelret på ladestationen over en længde på mindst 200 cm (79 "); udgangsstykket skal forlade ladestationen, hvilket vil gøre det muligt for robotten at komme korrekt ind.

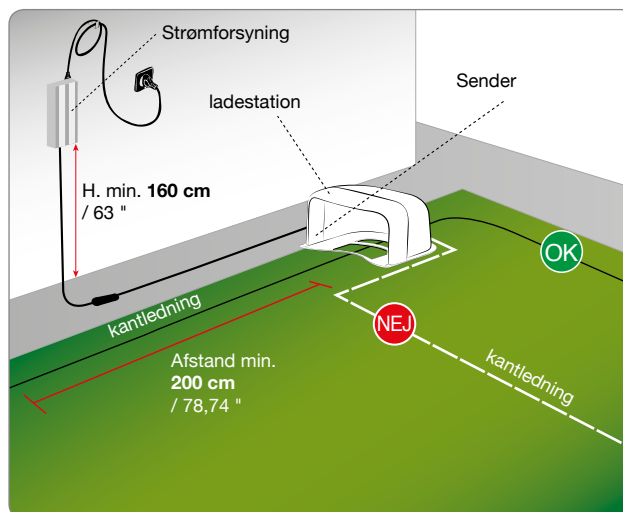

Hvis robotten installeres tæt på et område, hvor der er installeret en anden robot (identisk eller af andet fabrikat), er det nødvendigt under installationen at foretage en modifikation i robotens sender og modtager for at undgå, at de frekvenser, der bruges af robotterne, forstyrrer hinanden.

Kontakt i dette tilfælde det nærmeste servicecenter.

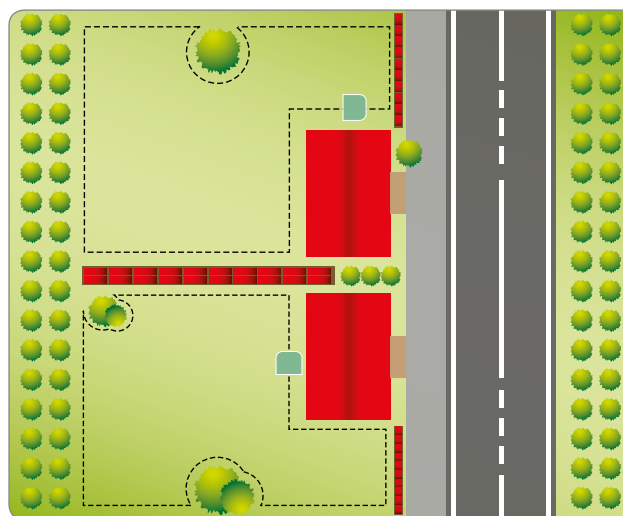

BESTEMMELSE AF KANTLEDNINGENS RUTE

Inden kantledningen installeres er det nødvendigt at kontrollere hele overfladen af græsplænen. For at få en velfungerende robot skal det overvejes, om det kan være på sin plads at foretage ændringer på græsplænen eller tage forholdsregler under placering af kantledningen.

1. Vurdér, hvilken metode der er at foretrække for at få robotten til at vende tilbage til ladestationen (se anvisningerne i afsnittet "METODER FOR TILBAGEVENDEN TIL LADESTATIONEN").
2. Vurdér, om det kan være nødvendigt at anvende en særlig placering af kantledningen (se anvisningerne i afsnittet "OPSTILLING FOR HURTIG TILBAGEVENDEN TIL LADESTATIONEN").
3. Forberedelse og afgrænsning af arbejdsområderne.
4. Installation af kantledningen.
5. Installation af ladestation og strømforsyning. Husk, at kantledningen skal placeres i retningen "med uret", hvorimod retninger skal gå "mod uret" omkring bede. Se figur.

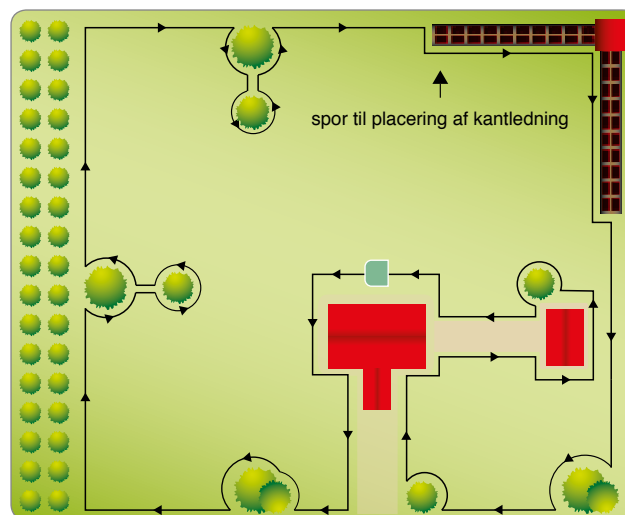

METODER FOR TILBAGEVENDEN TIL LADESTATIONEN

Robotten kan vende tilbage til ladestationen ved hjælp af to forskellige metoder afhængigt af konfigurationen i brugermenuen under "Indstillinger" - "Tilbagevenden". Metoden "Langs ledningen" bør kun anvendes, når der er mange hindringer inde i haven og i nærheden af kantledningen (under 2 m). I alle de andre tilfælde er det bedst at bruge metoden "V-Meter" for at vende hurtigere tilbage til ladestationen.

"Følg kabel". Når robotten vender tilbage til ladestationen ifølge denne metode, følger robotten kantledningen med hjulene på hver side af ledningen. Når denne metode er aktiveret, er det ikke nødvendigt at placere "tilbagekaldelsen" på ledningen som forklaret nedenfor.

"V-Meter". Når det vælges at vende tilbage til ladestationen ved hjælp af denne metode, vil robotten køre langs kantledningen i en given afstand, som kan variere fra nogle cm til 1 m (3,2'), og vil engang imellem berøre kantledningen (især på strækninger, der ikke er retlinjede), indtil den genkender en signalet udsendt af ladestationen for en korrekt retningsbestemmelse ved hjælp af ledningen og korrekt tilbagekørsel til ladestationen.

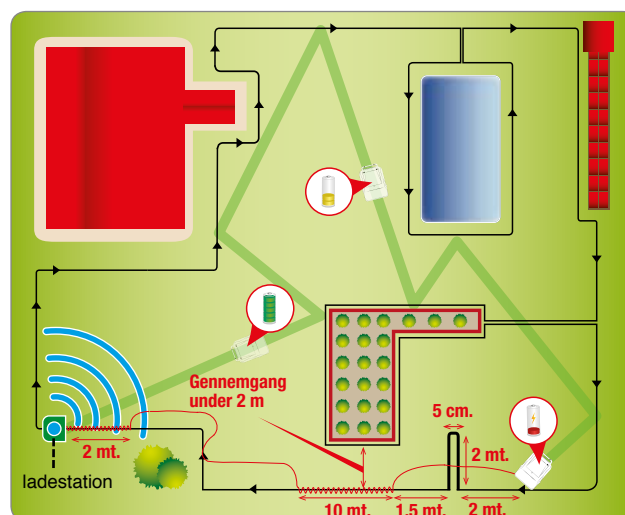

Hvis der findes smalle passager eller en pil til hurtig tilbagekørsel til ladestationen, er det nødvendigt at placere ledningen på en speciel måde, som kaldes "tilbagekaldelsen".

Så snart robotten genkender en "tilbagekaldelse", vil den følge kantledningen i en lav hastighed og med større nøjagtighed i ca. 10 m (33'). Hvis den ikke har fundet den hurtige tilbagekørsel eller ladestationen, vil den skifte tilbage til metoden "V-Meter".

Nedenstående anvisninger skal følges ved installering af "tilbagekaldelsen":

- "tilbagekaldelsen" er et stykke ledning, der strækker sig 2 m (6,6') ud i haven med en afstand fra tråd til tråd på ca. 5 cm (ca. 2");
- "tilbagekaldelsen" skal placeres i strækningen foran gennemgange, der er smallere end 2 m (6,6');
- "tilbagekaldelsen" skal placeres i strækningerne foran en hurtig tilbagevenden.

OBS! Hvis det ikke lykkes for robotten af møde ladestationen inden for et vist tidsrum, vil den følge kantledningen ifølge metoden "Følg kabel".

OPSTILLING FOR HURTIG TILBAGEVENDEN TIL LADESTATIONEN

Hurtig tilbagevenden består i en særlig opstilling af kantledningen, der gør det muligt for robotten at køre en kortere vej tilbage til ladestationen. Denne særlige opstilling af kantledningen bør kun anvendes i haver, hvor den hurtige tilbagegang medfører en reel afkortning af ruten, og når omkredsen er længere end ca. 200 m.

For at installere den hurtige tilbagevenden placeres kantledningen på jorden på en sådan måde, at der dannes en trekant med én af siderne på **50 cm** (ca. 20 ") og med to sider på **40 cm** (ca. 16 ") bestående af kantledning som vist i figuren.

Når robotten på sin vej tilbage til ladestationen med hjulene på hver side af kantledningen møder denne særlige form for trekant, standser den sin bevægelse, vender med ca. 90° mod indersiden af haven og begynder at køre i den nye retning, indtil den møder kantledningen på den modsatte side.

Opstillingen for hurtig tilbagevenden skal anvendes på et sted, der kommer efter mindst **200 cm** (ca. 79 ") retlinjet ledning, og som efterfølges af mindst **150 cm** (ca. 59 ") retlinjet ledning.

Opstillingen må ikke udføres på det retlinjede stykke, der befinder sig umiddelbart foran ladestationen, eller i nærheden af forhindringer. Kontrollér, at der langs strækningen for hurtig tilbagevenden ikke befinder sig forhindringer, som kan umuliggøre en sådan tilbagevenden.

Forberedelsen bør ikke udføres på store hældninger for at gøre det lettere for robotten at genkende ændringen. Den maksimale hældning afhænger meget af jordbundsforholdene, men som en generel regel anbefales det at forblive under 20 %.



Vigtigt

Hvis opstillingen for hurtig tilbagevenden placeres på et uegnet sted, vil dette kunne forhindre, at robotten vender hurtigt tilbage til ladestationen. Når robotten kører langs kanten for at nå frem til et sekundært område, detekterer den ikke opstillingen for hurtig tilbagevenden.

Figuren giver nogle nyttige oplysninger om, hvordan opstillingen for hurtig tilbagevenden installeres korrekt.

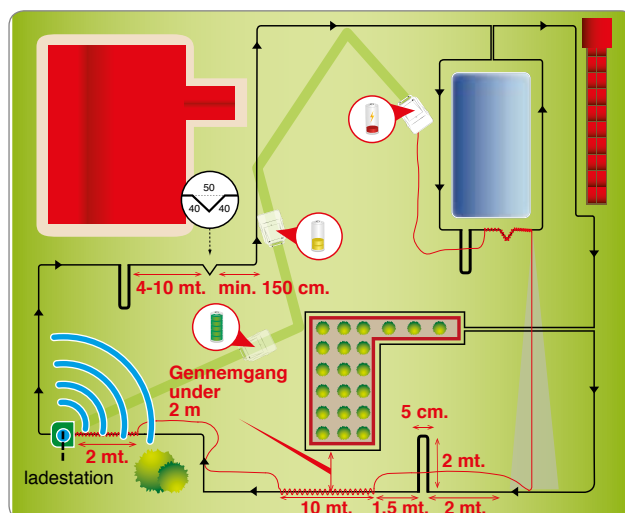

Forberedelse af græsplænen

1. Kontrollér, at plænen, hvor græsset skal klippes, er jævn og uden huller, sten og andre forhindringer. Er dette ikke tilfældet, foretag da de nødvendige forbedringer. Hvis nogle af forhindringerne ikke kan fjernes, skal de pågældende områder afgrænses hensigtsmæssigt med kantledning.
2. Robotten kan klippe på arealer inden for arbejdsområdet med en maks. stigning på 45% (45 cm per længdemeter) hvis græstørven er regelmæssig, jorden er tør, og græsset ensartet og ikke indebærer risiko for, at hjulene glider, og afhængigt af de monterede tilbehør. I de andre tilfælde skal skråningen på 35% overholdes.

Kantledningen skal lægges på jorden (eventuelle stigninger må være på maksimum 20%, dvs. 20 cm pr. længdemeter). Husk, at der kan være brug for et bedre vejgreb, når robotten vender tilbage til ladestationen. Det er derfor nødvendigt omhyggeligt at kontrollere terrænets tilstand og at overholde grænserne. Hvis kantledningen lægges på stigninger, der er større end 20%, har robotten mulighed for at afvige fra kantledningen for at bevæge sig nemmere, da den ikke er i stand til at gå gennem snævre gange og at genkende opstillingen til hurtigt tilbagevenden.

I en afstand svarende til min. 35 cm inden for og uden for kantledningen, må stigningen ikke øge. I tilfælde af manglende overholdelse af brugsanvisningen vil hjulene kunne glide og få robotten til at komme ud af det afgrænsede område, når robotten under arbejdet på skråningen detekterer ledningen.

Hvis der findes forhindringer i form af stigninger, der nærmer sig de ovennævnte grænser, er det nødvendigt at udjævne jorden min. 35 cm i området foran forhindringen for at reducere stigningen.

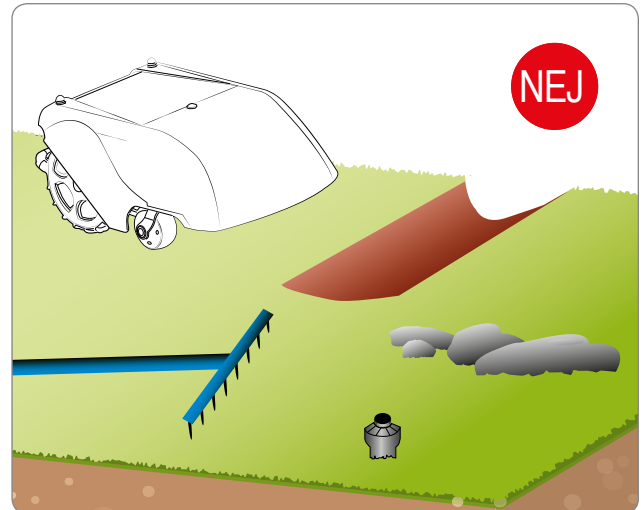

Vigtigt

Områder med skråninger, der overstiger det tilladte, kan ikke klippes med robotten. Kantledningen skal derfor placeres foran skråningen for at udelukke det pågældende område på græsplænen fra klipningen.

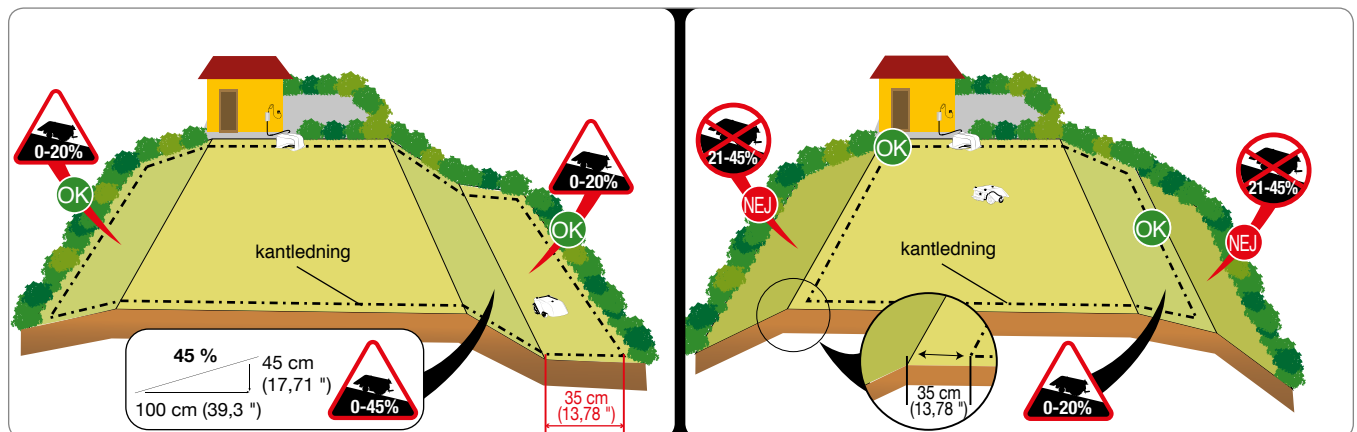

Afgrænsning af arbejdsområdet

3. Kontrollér hele overfladen af græsplænen og vurder, om det kan være nødvendigt at opdele den i flere særskilte arbejdsområder efter de kriterier, der er beskrevet nedenfor. For at gøre det lettere at udføre installationen anbefales det at kontrollere hele strækningen, inden man går i gang med at installere kantledningen. Figuren viser et eksempel på græsplænen med et spor, der viser placeringen af kantledningen.

Under installationen er det nødvendigt at identificere eventuelle sekundære områder og eventuelle lukkede områder. Ved sekundært område forstås en del af græsplænen, der er forbundet med hovedplænen via en indsnævring, som robotten kan have svært ved at nå frem til ved vilkårlig bevægelse. Det skal være muligt at nå frem til området uden trin og højdeforskelle ud over de tilladte grænser. Hvorvidt et område defineres "sekundært" afhænger også af størrelsen af det primære område. Jo større det primære område er, desto vanskeligere vil det være at nå frem til smalle gennemgange. Mere generelt skal en gennemgang under **200 cm** (ca. 79 ") betragtes som sekundært område. Robotten kan håndtere et antal sekundære områder afhængigt af modellens egenskaber (se "Tekniske data").

Den smalleste tilladte gennemgang er på **70 cm** (ca. 27,6 ") mellem kantledning og kantledning. Da kantledningen skal placeres i en vis afstand (som er angivet nedenfor) fra eventuelle genstande uden for plænen, der skal være i alt **140 cm**, hvis der er en mur eller en hæk på begge sider.

Hvis denne passage er meget lang, anbefales det, at der er mere end **70 cm** mellem kantledningerne.

Under programmeringen er det nødvendigt at konfigurere dels størrelsen i procent af de sekundære områder i forhold til græsplænen, og dels retningen (med eller mod uret) for at nå frem til disse hurtigst muligt, og desuden det antal meter kantledning, der skal bruges til at nå frem til det sekundære område. Se "Programmering".

Hvis de minimumskrav, der er beskrevet ovenfor, ikke er opfyldt (f.eks. et område adskilt af et trin, en højdeforskel ud over robotens egenskaber eller en gennemgang smallere end **70 cm** (ca. 27,6 ") mellem kantledning og kantledning), skal det pågældende område på plænen betragtes som "lukket område". For at installere et "lukket område" placeres frem- og returlæningen i den samme strækning i en afstand af under **1 cm** (0,40 "). Robotten vil ikke være i stand til selvstændigt, at nå frem til et lukket område som ska som beskrevet i afsnittet "Håndtering af lukkede områder". Klippingen af lukkede områder reducerer automatisk det antal kvadratmeter, som robotten kan håndtere selvstændigt.

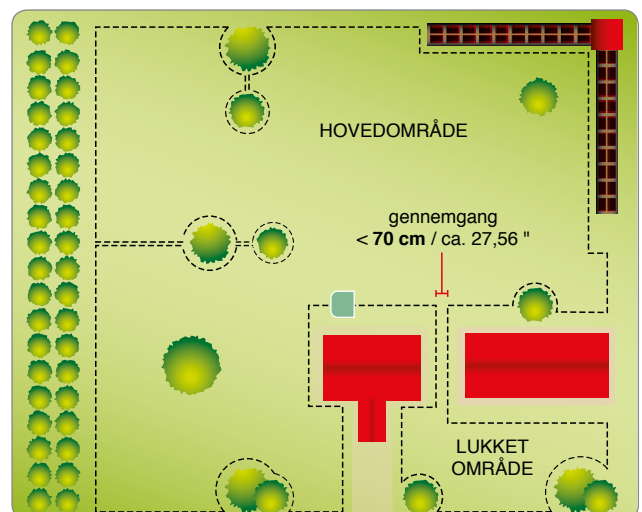
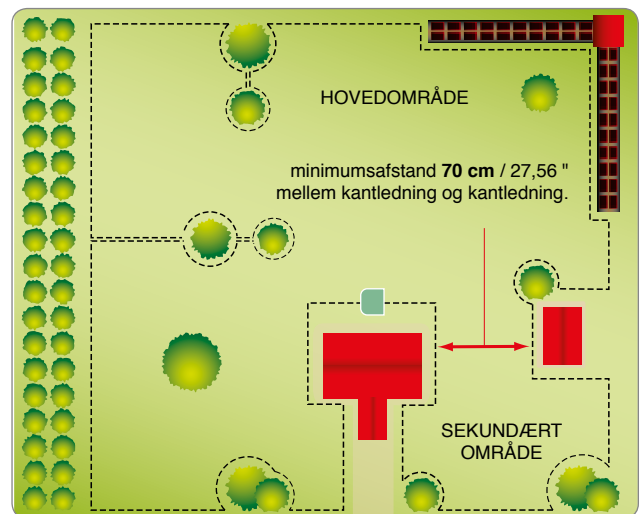
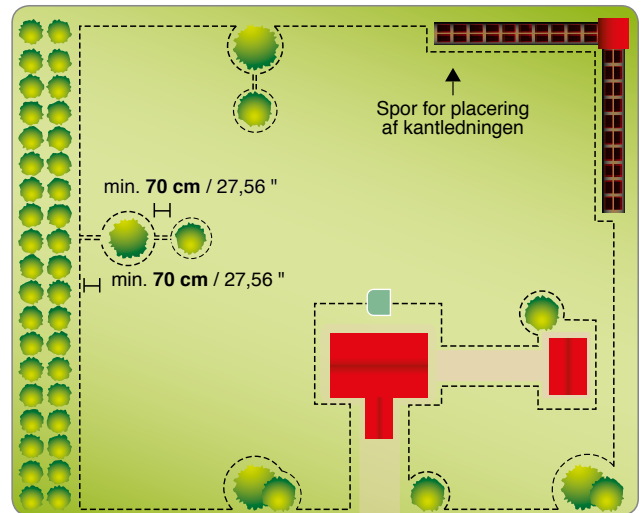

4. Hvis der inden eller uden for arbejdsområdet findes en belægning eller en sti i samme niveau som græsplænen, skal kantledningen placeres 5 cm (ca. 2 ") fra belægningens kant. På denne måde vil robotten stikke en smule ud af græsplænen, og alt græsset vil blive klippet. Hvis belægningen er af metal, eller hvis der findes en metalrist, en bruseflade eller elektriske kabler, skal kantledningen placeres mindst 30 cm (ca. 12 ") fra disse for at forhindre funktionsfejl i robotten og forstyrrelser i kantledningen.



Vigtigt

Figuren viser et eksempel på elementer inden og uden for arbejdspladsen og de afstande, der skal overholdes ved placering af kantledningen. Samtlige elementer af jern eller andre metaller (riste, elektriske forbindelser osv.) skal afgrænses for at undgå forstyrrelser af signalet i kantledningen.

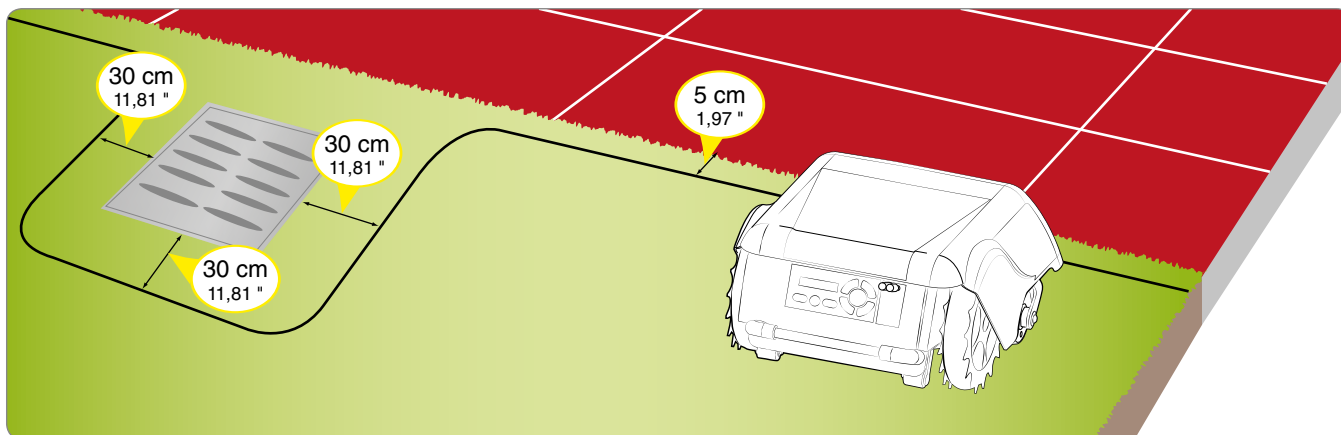

DA

Hvis der inden eller uden for arbejdsområdet findes forhindringer, f.eks. en kantsten, en væg eller en mur, skal kantledningen placeres mindst 35 cm (ca. 14 ") fra forhindringen; hvis du ønsker at undgå, at robotten støder imod, skal kantledningen placeres i en afstand på mindst 40 cm (15,75"). Hvis der er græs tæt på den kant, hvor det blev besluttet ikke at lade robotten køre, vil dette græs kunne færdigklippes ved hjælp af en trimmer eller en buskrydder.

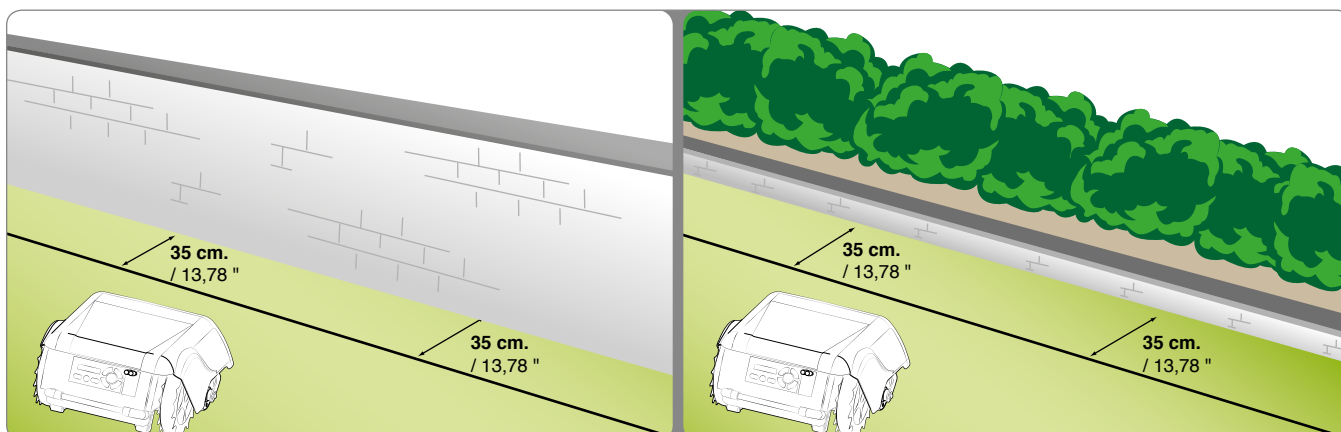

Hvis der inden eller uden for arbejdsområdet findes et bed, en hæk, et træ med rødder, der stikker ud af jorden, en lille grøft på 2-3 cm eller en lille kantsten på 2-3 cm, skal kantledningen placeres mindst 30 cm (ca. 12 ") fra disse forhindringer for at undgå, at de beskadiges af robotten, eller at robotten selv beskadiges. Hvis der er græs i det område, hvor det blev besluttet ikke at lade robotten køre, vil dette græs kunne færdigklippes ved hjælp af en trimmer eller en buskrydder.

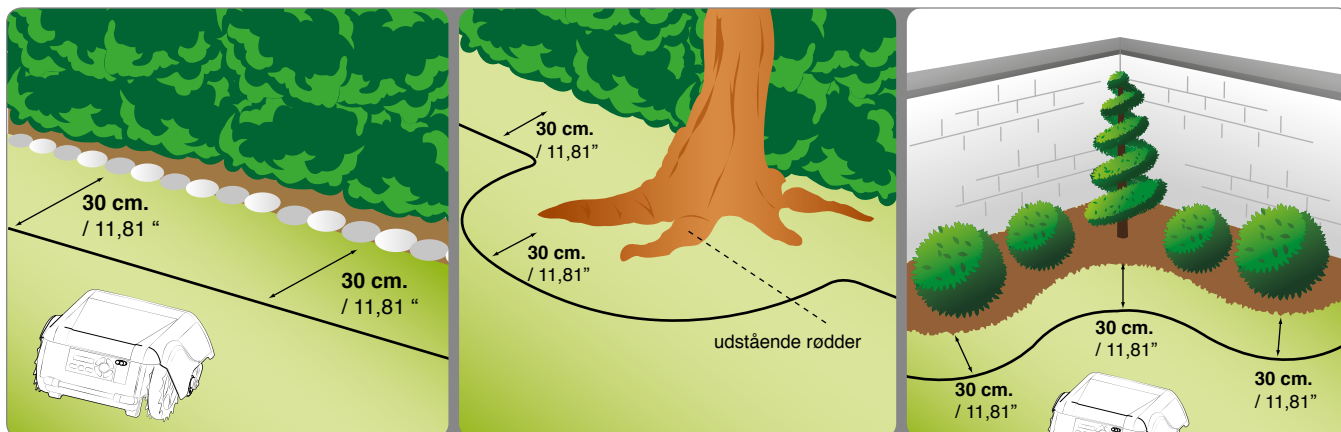

Hvis der inden eller uden for arbejdsområdet findes forhindringer, f.eks. en kantsten, en væg eller en mur, skal kantledningen placeres mindst 35 cm (ca. 14 ") fra forhindringen; hvis du ønsker at undgå, at robotten støder imod, skal kantledningen placeres i en afstand på mindst 40 cm (15,75"). Hvis der er græs tæt på den kant, hvor det blev besluttet ikke at lade robotten køre, vil dette græs kunne færdigklippes ved hjælp af en trimmer eller en buskrydder.



Vigtigt

En nøje overholdelse af de afstande og skråninger, der er angivet i manualen, sikrer en optimal installation og en velfungerende robot. Hvis der er skråninger, eller hvis jordbunden er glat, skal afstanden øges med mindst 30 cm / ca. 12 ".

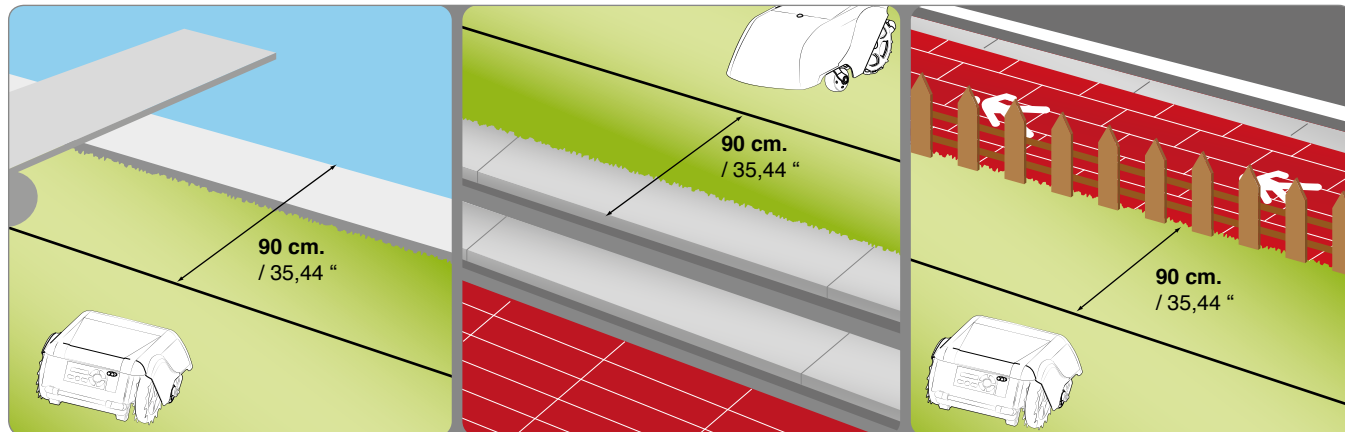

Hvis der inden for arbejdsområdet findes forhindringer, som kan tåle sammenstød, som f.eks. træer, buske eller pæle uden skarpe kanter, er det ikke nødvendigt at afgrænse dem. Robotten vil støde mod forhindringen og skifte retning. Hvis det foretrækkes, at robotten ikke støder mod forhindringer, og for en sikker og støjsvag funktion af robotten i øvrigt, kan det anbefales at afgrænse alle de jordfaste forhindringer. Forhindringer, der er en smule skrå, såsom blomsterkasser, store sten eller træer med udstikkende rødder, skal de afgrænses for at undgå mulige skader på kniven og på selve forhindringerne. For at afgrænse en forhindring starter man fra det sted på den yderste kant, der befinder sig tættest på den genstand, som skal afgrænses. Herfra føres kantledningen frem til forhindringen, derefter går man rundt om forhindringen under hensyntagen til de korrekte afstande, der er beskrevet ovenfor, og til sidst føres ledningen tilbage til den oprindelige strækning. Fremledningen med den overlappende tilbageledning skal placeres under den samme pløk - på denne måde vil robotten køre over kantledningen.

For at sikre en korrekt funktion af robotten skal den overlappende kantledning have en længde på mindst 70 cm (ca. 27,6 "), hvilket vil gøre det muligt for robotten at bevæge sig frit.

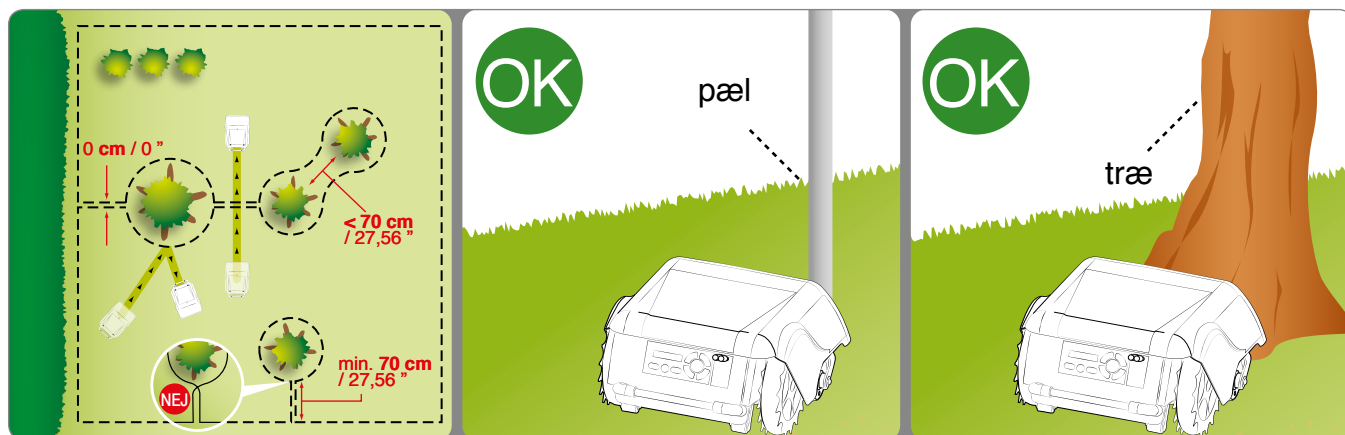

INSTALLATION AF KANTLEDNINGEN

Kantledningen kan enten nedgraves eller lægges på jorden. Hvis man råder over en maskine til placering af ledningen, foretrækkes det at nedgrave den, da ledningen herved får en bedre beskyttelse. Ellers skal ledningen lægges på jorden ved hjælp af de medfølgende pløkker som beskrevet nedenfor.



Vigtigt

Placeringen af kantledningen startes på det sted, hvor ladestationen er installeret. Husk at lade kantledningen være et par ekstra meter længere på dette sted - ledningen vil kunne klippes i den rigtige længde senere, når den tilsluttes enheden.

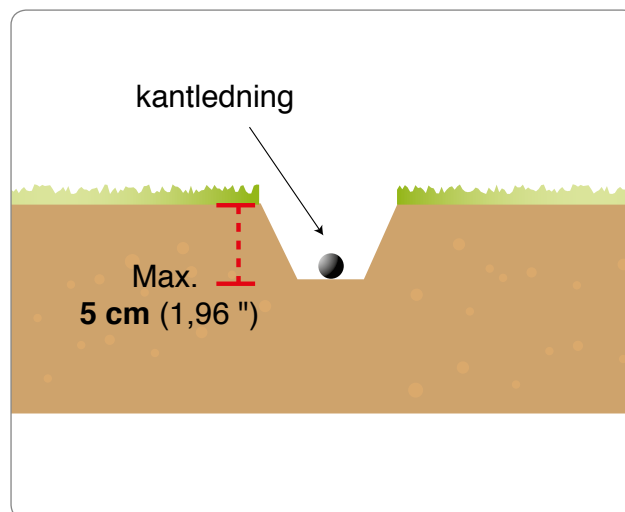

Kantledning lagt på jorden

Klip græsset meget lavt med en kantklipper eller en buskrydder langs hele kanten, hvor ledningen skal lægges. Hermed er det nemmere at lægge ledningen ud i god kontakt med jordoverfladen, så du undgår, at plæneklipperen overskærer ledningen eller beskadiger dens isolering.

1. Læg ledningen ud i retning med uret langs hele kanten, og fastgør den med de medfølgende klammer, som skal placeres med en afstand på ca. 100 cm. Ledningen skal være i kontakt med jordoverfladen for at undgå, at den beskadiges af plæneklipperen, før græsset tildækker den.
 - Husk, at placeringen af ledningen omkring bede skal ske i retningen "mod uret".
 - I strækninger, der ikke er retlinjede, skal ledningen fastgøres på en sådan måde, at den ikke bliver snoet, men derimod antager en jævn krumning (radius 20 cm).

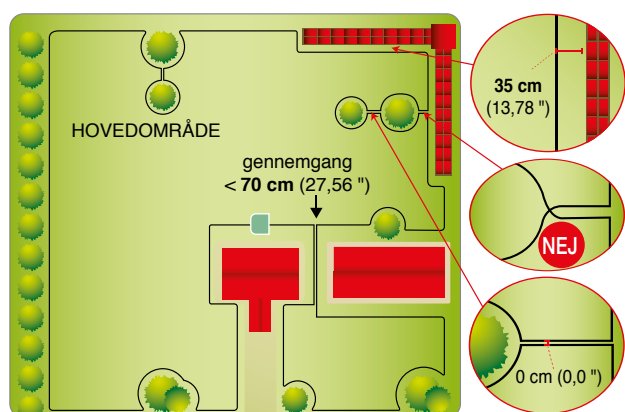

DA

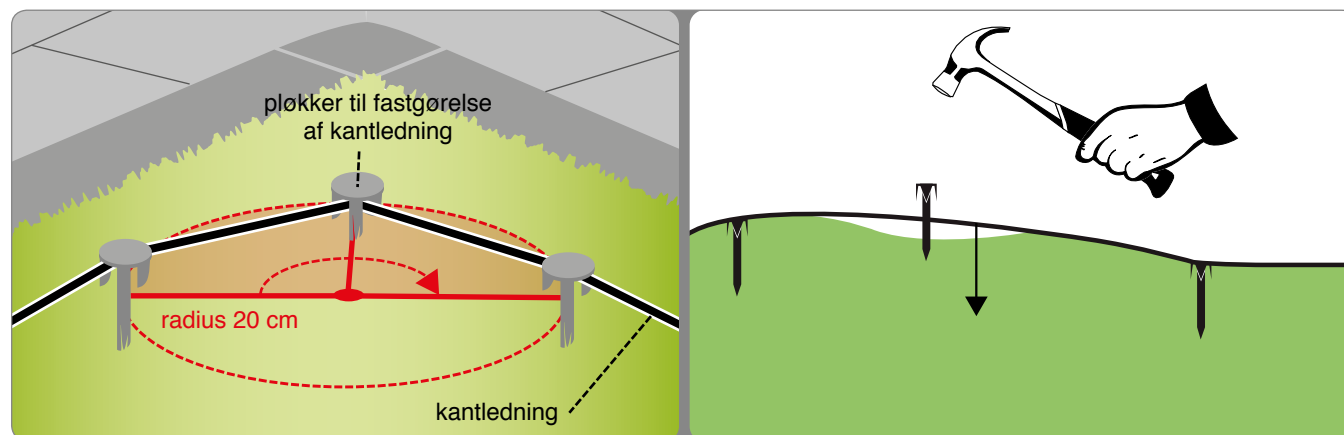

Nedgravet kantledning

1. Lav en lille jævn fordybning i terrænet (på ca. 2-3 cm).
2. Placér ledningen i retningen "med uret" langs hele strækningen i en dybde. Ledningen må ikke nedgraves dybere end 5 cm for ikke at forringe kvaliteten og styrken af det signal, der modtages af robotten.
3. Under placering af ledningen skal denne om nødvendigt fastgøres nogle steder ved hjælp af de medfølgende pløkker, således at den bliver på plads, når den senere dækkes med jorden.
4. Dæk hele ledningen med jord og sørg for, at den forbliver spændt inde i jorden.

Sammenføjning af kantledningen.

Anvend altid en original samling til kantledningen, hvis der er brug for ekstra ledning til at nå hele vejen rundt om plænen.

Sæt ledningernes ender ind i samlingen og kontroller at de sidder helt fast, så enderne er synlige på den anden side. Tryk knappen overst helt i bund ved hjælp af en tang.



Vigtigt

- Anvend kun originale samlinger, da de er garanti for en sikker vandtæt elektrisk forbindelse.
- Anvend ikke isoleringstape eller samlinger af anden type, som ikke garanterer en korrekt isolering (terminaler, klemmer osv.). Jordens fugtighed vil med tiden medføre oxidering og nedbrydning af kantledningen.

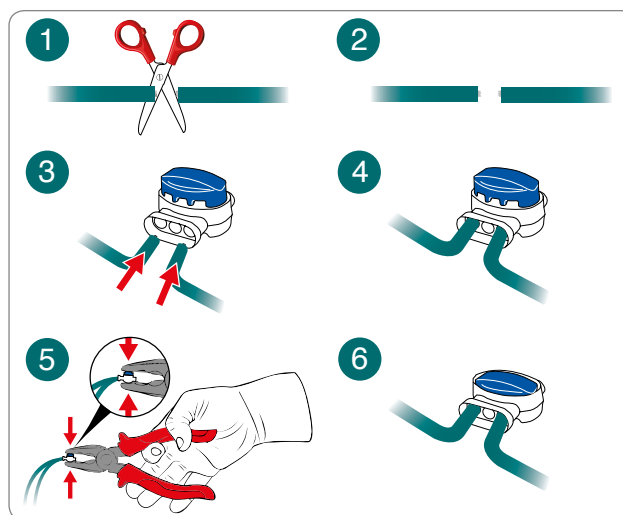

INSTALLATION AF LADESTATION OG STRØMFORSYNING

DA



Forsigtig - Advarsel

Den elektriske strøm skal altid slukkes på installationens hovedkontakt, inden man går i gang med at foretage et hvilket som helst indgreb.

Strømforsyningen skal placeres på et sted, der er utilgængeligt for børn. F.eks. i en højde af mere end 160 cm. (63,00 ").

Ledningen der fører til ladestationen, må ikke afkortes eller forlænges. Eventuel ekstra ledning skal sammenrulles i 8-talsform som vist på figuren.

Kantledningen anvendt til installationen må ikke være kortere end 50 m. Kontakt dit nærmeste servicecenter.

1. Fjern beskyttelseskærmen (L).
2. Placér ladestationen på det valgte sted.
3. Indsæt kantledningen (M) langs vejledning i ladestationen.
4. Forbind indgangsledningen til den røde klemme på transmitteren (T). Forbind udgangsledningen til den sorte klemme.

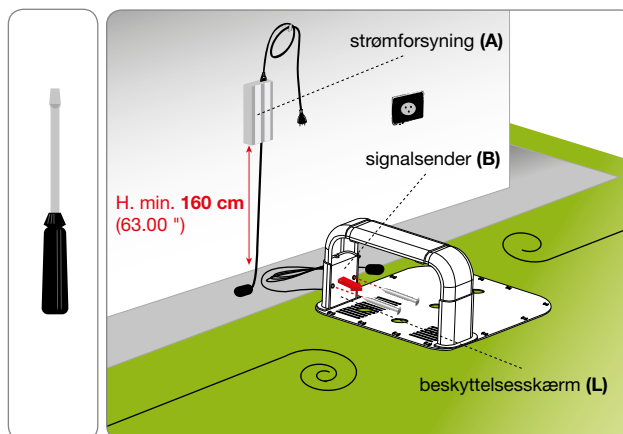

Klemmerne må udelukkende anvendes til at forbinde den originale kantledning.

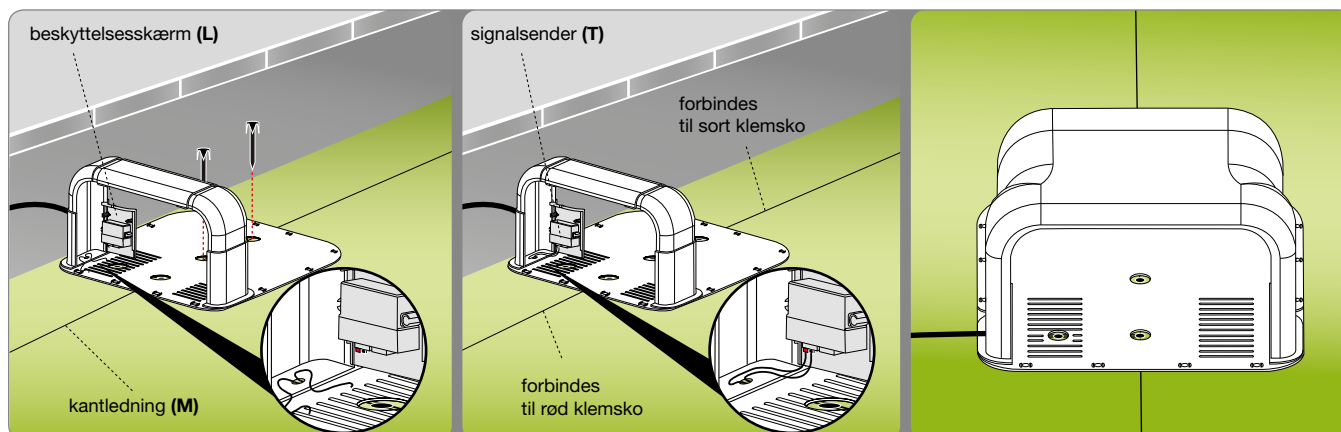

5. Fastgør ladestationen (N) til jorden ved hjælp af pløkkerne (P). Ladestationen kan om nødvendigt fastgøres med ekspansions-rawplugs (Q).

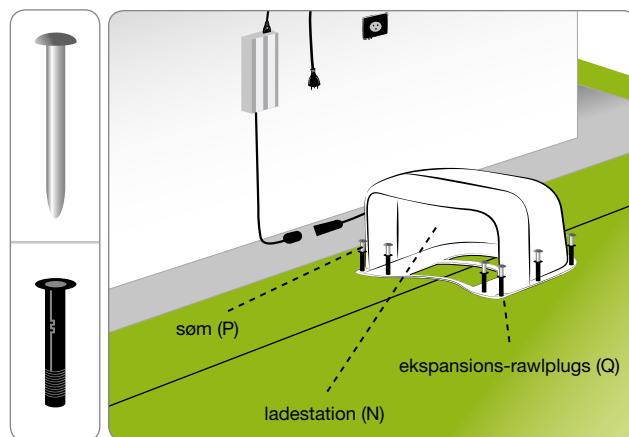

6. Installér strømforsyningen (A).
7. Forbind ladestationens (N) forsyningskabel (E) til strømforsyningen (A).
8. Slut strømforsyningens stik (A) til stikkontakten.
9. Hvis lysdioden i signalsenderen blinker, er forbindelsen korrekt gennemført. Er dette ikke tilfældet, skal fejlen findes (se "Fejlfinding").
10. Montér beskyttelseskærmen (L).

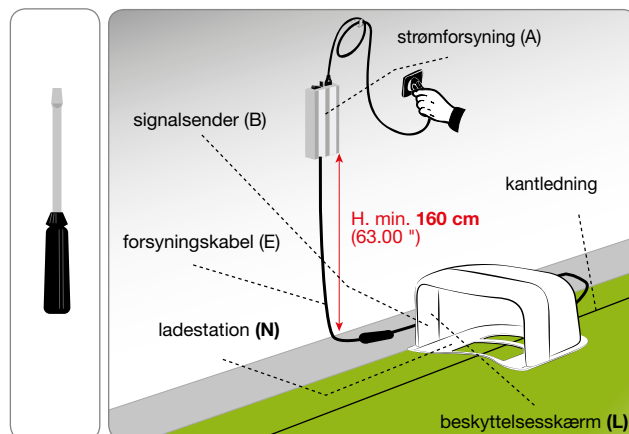

OPLADNING AF BATTERIERNE FØRSTE GANG

1. Anbring robotten i ladestationen.
2. Tryk på tasten "ON" og vent nogle sekunder på, at robotten tænder helt. Indtast kodeord (hvis der anmodes herom) (se "Indtastning af kodeord"). Tryk på "Enter", hvis displayet bliver ved med at vise informationsmeddelelser.
3. Efter et par sekunder kommer meddelelsen "OPLADER" frem på displayet. Herefter viser displayet skiftevis forskellige oplysninger:
- ugedag, dato;
 - programmerede arbejdstider;
 - arbejdstid, samlet arbejdstid;
 - oplysninger om batteri.
4. Tryk på knappen "PLAY/PAUSE". Meddelelsen "PAUSE" kommer frem på displayet. Batteriernes opladningsproces starter.
5. Når opladningen er gennemført, kan robotten programmeres til kørslen (se "Programmering").

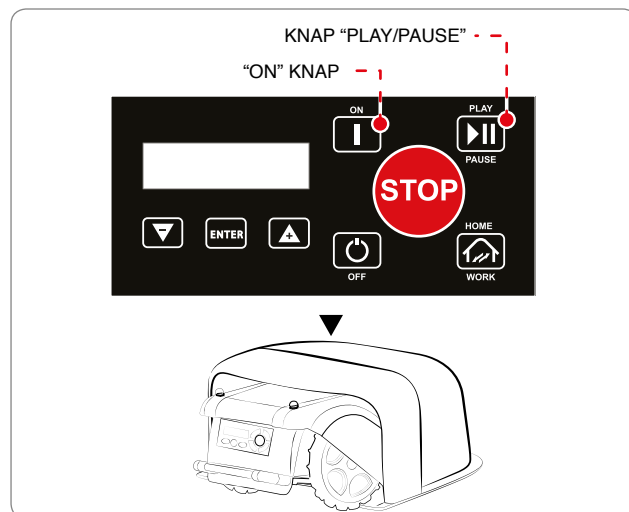

Vigtigt

Når batterierne oplades for første gang, skal de forblive tilsluttet i mindst 4 timer.



Vigtigt

Brugeren skal foretage justeringerne i henhold til de fremgangsmåder, der er beskrevet i manualen. Der må under ingen omstændigheder udføres justeringer, der ikke er udtrykkeligt angivet i manualen. Eventuelle ekstra justeringer, der ikke er udtrykkeligt angivet i manualen, må kun udføres af personalet på et servicecenter, der er godkendt af fabrikanten.

JUSTERING AF KLIPPEHØJDE

Inden justeringen af klippehøjden udføres, skal man sikre sig, at robotten er standset i sikkerhedsmæssigt forsvarlig tilstand (se "Sikkerhedsstandsning af robotten").



Vigtigt

Brug sikkerhedshandsker for at undgå risiko for snitsår på hænderne.

1. Vend robotten om og læg den ned forsigtigt, så at top coveret ikke beskadiges.
2. Løsn skruen (C).
3. Løft eller sænk klippeenheden (D) for at bestemme den ønskede klippehøjde. Værdien kan aflæses på den graddelte skala
4. Efter endt regulering strammes skruen (C). Jo større udsving på klippeenheden, jo mindre er højden på græsset efter klipningen.

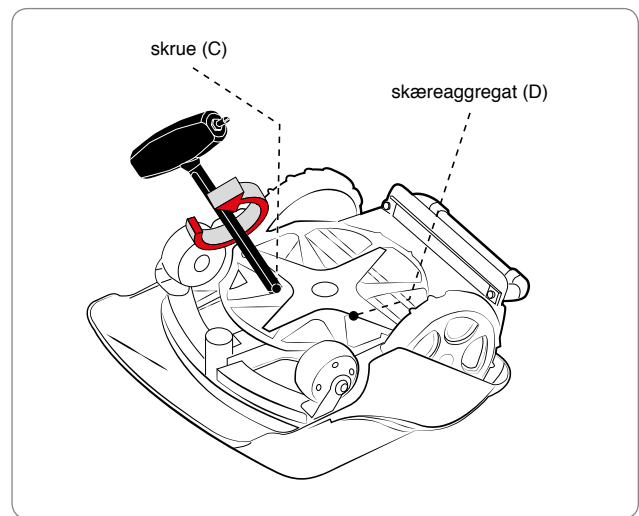

Vigtigt

Robotten må ikke bruges til at klippe græs, der er mere end 1 cm (0,40 ") højere end den indstillede klippehøjde. Klippehøjden skal reduceres gradvist. Det anbefales at reducere højden med mindre end 1 cm (0,40 ") hver dag eller hver anden dag, indtil den ønskede højde er nået.

5. Vend robotten om til køreposition.



Vigtigt

- Når robotten skal tages i brug for første gang, anbefales det, at brugeren læser hele brugsanvisningen grundigt og sørger for at forstå den fuldt ud, og ikke mindst sørger for at forstå alle oplysningerne vedrørende sikkerheden.
- Apparatet må kun anvendes til de formål, der er angivet af fabrikanten, og ingen anordning må manipuleres med henblik på at opnå andre resultater end dem, der svarer til almindelig funktion.
- Undgå at anvende robotten og dens tilbehør i dårligt vejr, specielt hvis der er risiko for lynnedslag.

BESKRIVELSE AF BETJENINGERNE I ROBOTTEN

Figuren viser placeringen af de betjeninge, der findes ombord på robotten.

- A. DISPLAY:** displayet er belyst og kan vise alle funktionerne.
- B. ON:** tryk på denne knap for at tænde for plæneklipperen.
- C. OFF:** tryk på denne knap for at stoppe plæneklipperen - displayet slukker.
- D. PLAY/PAUSE:** tryk for at standse på plæneklipperen og efterlade displayet i standby - i denne funktionsmåde er det muligt at programmere plæneklipperen. Ved at trykke på knappen igen, starter arbejdet på ny. Når der trykkes på denne knap, mens plæneklipperen er under opladning, vil den først genstarte sit arbejde, når der trykkes på knappen igen og "Pause" forsvinder fra displayet.
- E. HOME/WORK:** ved tryk på denne knap vender plæneklipperen tilbage til ladestationen, og genopladningen af batterierne starter tidligere. Når der trykkes på denne knap, mens plæneklipperen er under opladning, afbrydes opladningen og robotten begynder sit arbejde igen.
- F. KNAPPEN "+":** når der trykkes på denne knap, mens robotten arbejder, er det muligt at genstarte kniven hvis den er stoppet. Ved tryk på denne knap under programmeringen øges værdierne i menuen.
- G. ENTER:** når der trykkes på denne knap, mens robotten kører, starter "spiralfunktionen". Ved tryk på denne knap under programmeringen bekræftes og gemmes det indtastede valg.
- H. KNAP "-":** når der trykkes på denne knap, mens robotten kører, stopper kniven. Ved tryk på denne knap under programmeringen reduceres værdierne i menuen.
- I. STOP:** når der trykkes på denne knap, standser plæneklipperen i sikkerhedsmæssigt forsvarlig tilstand. Brug denne knap kun i tilfælde af overhængende fare og til at udføre vedligeholdelse af robotten.

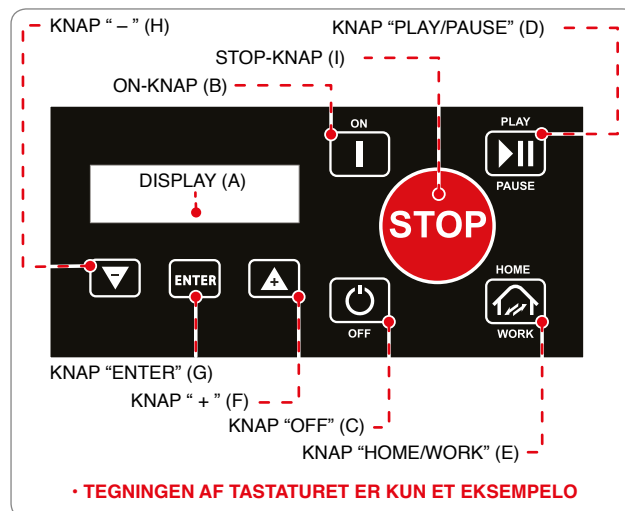

DA

ADGANG TIL MENUERNE

Robottens funktioner kan programmeres ved hjælp af de forskellige funktioner i hver menu. Tabellen viser en liste over de tilgængelige menuer og deres funktioner.

For at udføre programmeringen går man frem som forklaret nedenfor:

1. Tryk på tasten "ON" og vent nogle sekunder på, at robotten tænder helt. Indtast kodeord (hvis der anmodes herom) (se "Indtastning af kodeord"). Tryk på "Enter", hvis displayet bliver ved med at vise informationsmeddelelser.;
2. Hvis robotten tændes, mens den sidder i ladestationen, vises meddelelsen "**OPLADER**" på displayet efter et par sekunder. Tryk derefter på knappen "PLAY/PAUSE";
3. meddelelsen "**PAUSE**" kommer frem på displayet;
4. tryk på knappen "ENTER". Herved kommer man ind i menuen hvor brugeren kan programmere plæneklipperen. Og displayet viser funktionen "**INDSTILLINGER**".

NAVIGERING I MENUEN

For at navigere rundt i menuen til programmering er der følgende muligheder:

- “+” og “-”: skifter cyklisk mellem menupunkterne eller gør det muligt at ændre værdien af den funktion, der vises på displayet.
- “ENTER”: skifter til næste menuniveau eller bekræfter og gemmer den værdi, der vises på displayet, og går videre til den efterfølgende funktion.
- “PLAY/PAUSE”: skifter til det foregående menuniveau, indtil den forlader programmeringen.
- “OFF”: slukker for robotten uden at bekræfte den sidste funktion, der vises på displayet.

Menuen er struktureret som et træ. Det følgende er en sammenfatning af de tilgængelige programmeringsfunktioner; en detaljeret forklaring af de enkelte funktioner findes på siderne efter flowdiagrammet.

Funktionerne, der er angivet med * fås kun til visse modeller. Se tabel ”Tekniske data”.

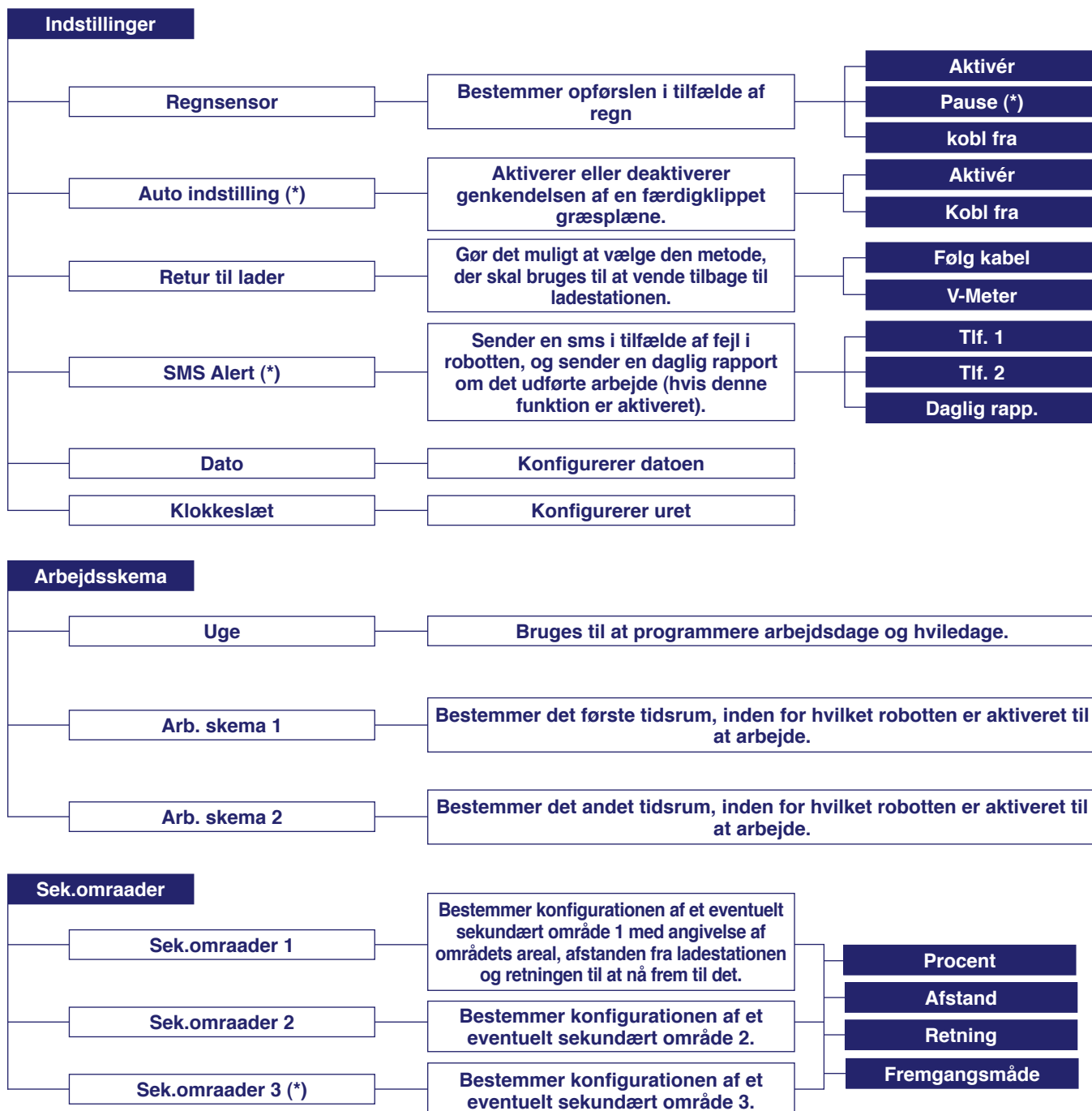

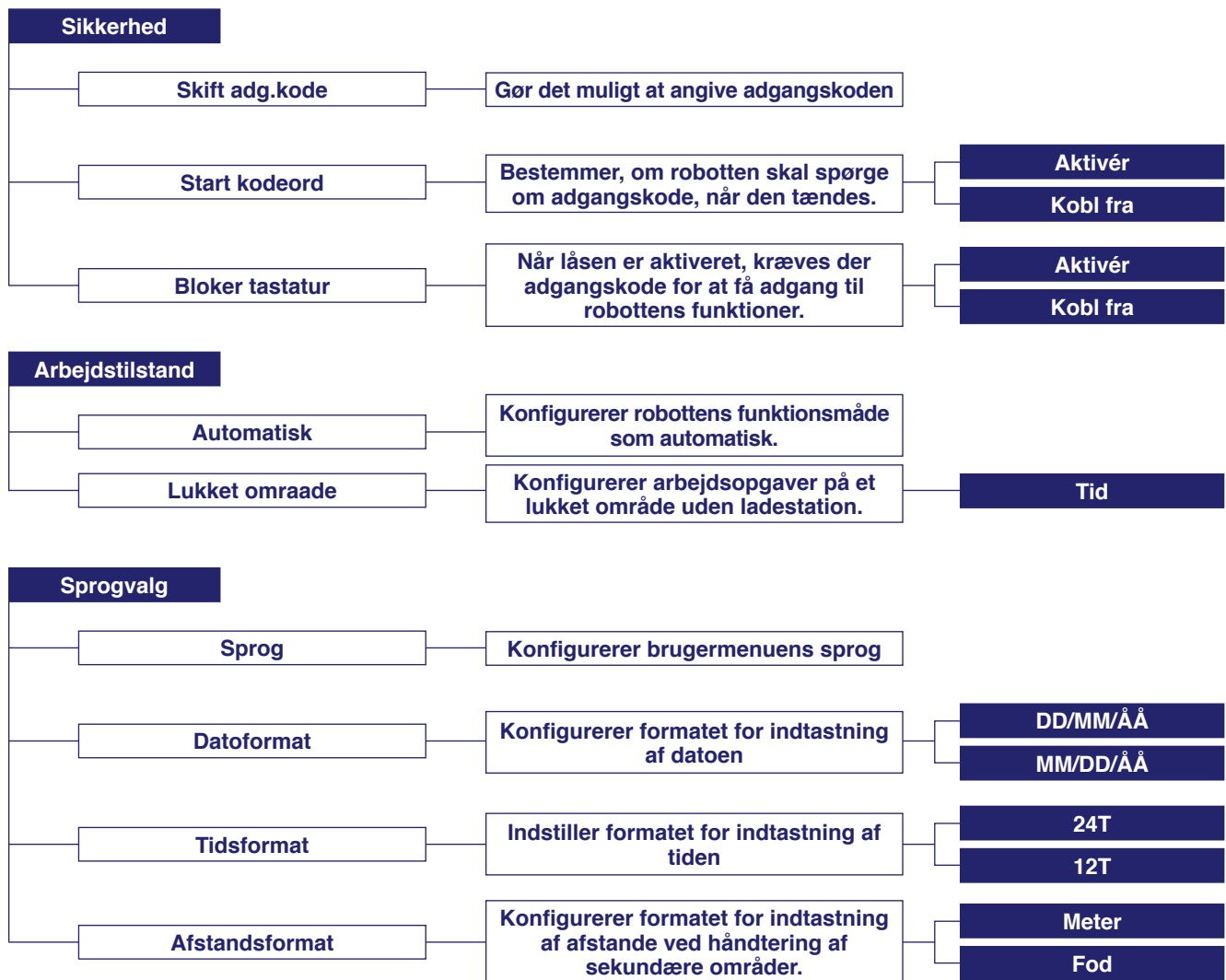

REGNSENSOR: med denne funktion bestemmes robotens opførsel i regnvejr.

- **Aktivér:** i tilfælde af regnvejr vender roboten tilbage til stationen og går i gang med opladningen. Når batteriet er opladet, begynder roboten at klippe, hvis det er holdt op med at regne.
- **Kobl fra:** i tilfælde af regnvejr fortsætter roboten med at klippe.
- **Pause:** i tilfælde af regnvejr vender roboten tilbage til stationen og går i gang med opladningen, indtil der trykkes på knappen "PLAY/PAUSE".

AUTO INDSTILLING: (findes kun i nogle versioner, se "Tekniske data"). Denne funktion reducerer robotens klippetid automatisk som følge af græsplænenes tilstand.

- **Aktivér:** roboten reducerer arbejdstiden afhængigt af græssets tilstand. Når græsplænenes overflade er klippet, starter maskinen automatisk en hvilepause, der forsinker de efterfølgende afgange fra ladestationen. Robotens arbejde vil dog stadig finde sted inden for de indstillede arbejdstider.
- **Kobl fra:** roboten vil arbejde i overensstemmelse med den indstillede tid, og indtil batteriernes tilstand tillader det.

RETUR TIL LADER: gør det muligt at vælge den metode, der skal bruges til at vende tilbage til ladestationen.

1. **"Følg kabel"**. Roboten vender tilbage til ladestationen ved at placere hjulene på hver side af kantledningen.
2. **"V-Meter"**. Roboten kører langs kantledningen i en given afstand, som kan variere fra nogle cm til 1 m (3,2'), og vil engang imellem berøre kantledningen (især på strækninger, der ikke er retlinjede), indtil den genkender tilbagekaldelsen til stationen. Se afsnit: "Installation".

SMS Alert: ekstrafunktion, der kun fås til visse modeller. Kontakt fabrikantens servicecenter eller et af de autoriserede servicecentre vedrørende kontrol af min. kravene. Apparatet sender en sms i tilfælde af fejl i roboten, og sender en daglig rapport om det udførte arbejde (hvis denne funktion er aktiveret).

- **Tlf 1:** indtast telefonnummeret, som skal modtage sms'en.
- **Tlf. 2:** indtast det eventuelle alternative telefonnummer, som skal modtage sms'en.
- **Daglig rapp.:** aktiverer eller deaktiverer udsendelsen af den daglige rapport med oplysninger om det udførte arbejde.

DATO: bruges til at indstille datoen.

KLOKkesLAET: funktion til indstilling af klokkeslæt.

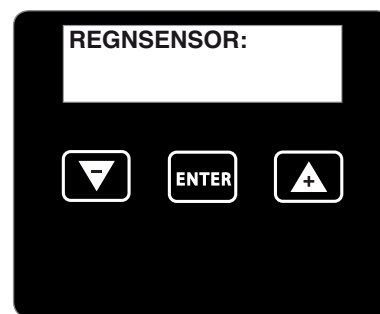

ARBEJDSTIDER - PROGRAMMERING

UGE: bruges til at programmere de ugedage, hvor robotten skal arbejde. Markøren placeres automatisk under bogstavet "M" (Mandag). Når alle dage er indstillet på "111111" arbejder robotten hver dag. Når indstillingen er "000000" arbejder robotten ikke på nogen af ugedagene.

- Værdien 1: dag, hvor robotten arbejder.
- Værdien 0: dag, hvor robotten holder stille.
- Værdien B: Robottens arbejdsdag. Robotten vil først klippe græsset langs kanten, før den udfører selve arbejdsdyklus. Det anbefales at benytte standardindstillingen for hyppigheden.

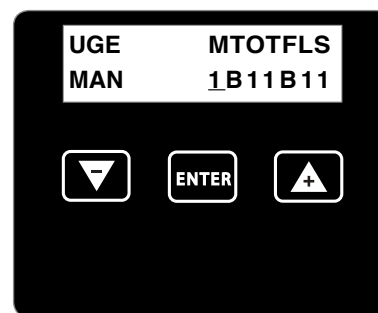

Vigtigt

For at udnytte mulighederne bedst muligt anbefales det at programmere robotten til at arbejde hver dag.

ARB. SKEMA 1: her indstilles det første tidsrum, inden for hvilket robotten skal arbejde den pågældende dag.

Markøren placeres automatisk i feltet under det første tidsrum (f.eks. fra 10:00 til 13:00). Indtast start- og sluttidspunktet for arbejdet.

Når tidsrummet indstilles som "00:00 - 00:00", arbejder robotten slet ikke under arbejdstiden 1. Hvis der indtastes en ugyldig tid (f.eks. hvis den overlapper arbejdstiden 2, eller hvis sluttidspunktet er tidligere end starttidspunktet), nulstilles tiden og robotten udsender et lydssignal.

ARB. SKEMA 2: her indstilles det andet tidsrum, inden for hvilket robotten skal arbejde den pågældende dag.

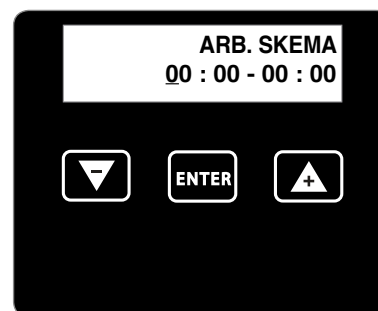

Vigtigt

Når det er nødvendigt at indstille de sekundære områder, er det at foretrække, at der under programmeringen anvendes begge arbejdstider, således at områderne klippes hyppigere.

Indstillingen af arbejdstiderne er af afgørende betydning for at få et velfungerende produkt. Konfigurationen af arbejdstiderne afhænger af mange parametre, såsom antallet af sekundære områder, antallet og styrken af batterierne i robotten, plæns kompleksitet osv. Generelt vil det være nødvendigt at udvide arbejdstiden en smule, når der skal klippes græs i haver med sekundære områder, i haver med mange forhindringer eller i komplicerede områder. Tabellen nedenfor giver et vejledende eksempel på værdier, som kan anvendes i forbindelse med den første konfiguration. OBS! Indstil alle ugedagene på "1" (arbejdsdage).

m ² (ft ²)	Driftstid 1	Driftstid 2
500 (5380)	10:00 12:00	
800 (8608)	10:00 11:30	16:00 17:30
1200 (12912)	10:00 12:00	16:00 18:30
2000 (21520)	09:00 12:00	16:00 19:00
2500 (26900)	09:00 19:00	
3000 (32280)	08:00 20:00	
3200 (34432)	08:00 21:00	

SEKUNDÆRE OMRÅDER - PROGRAMMERING

Hvis det område, hvor græsset skal klippes, omfatter sekundære områder ifølge definitionen i afsnittet "Forberedelse og afgrænsning af arbejdsområderne", er det nødvendigt at programmere de sekundære områder for at fortælle robotten, hvordan den kan nå frem til disse områder og hvor hyppigt.

SEK.OMRAADE: med denne funktion er det muligt at definere den automatiske klipning af et sekundært område.

- **Procentdel:** gør det muligt at definere størrelsen af det sekundære område i forhold til hele overfladen af plænen. Nedenstående værdier kan bruges som udgangspunkt for konfigurationen.

- 10% angiver et meget lille område.
- 30% angiver et område, der er ca. 1/3 af hele haven.
- 50% angiver et område, der er ca. halvt så stort som hele haven.
- 80% angiver et sekundært område, der er større end hovedområdet.
- 100% hver gang robotten forlader ladestationen, vil den følge kantledningen for at klippe i det sekundære område.

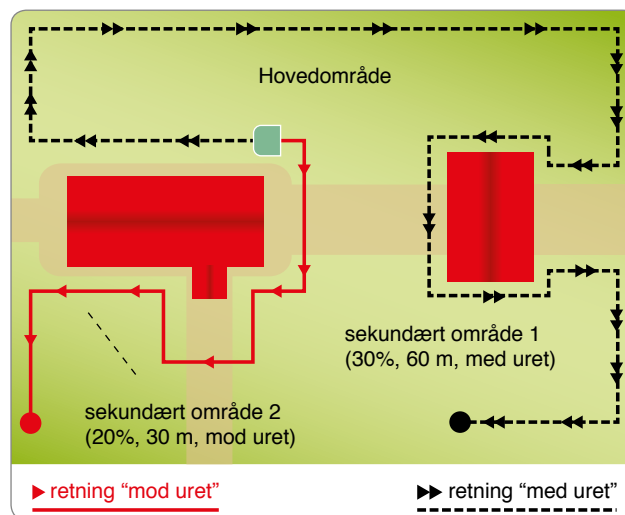

- **Afstand:** gør det muligt at indstille den afstand, som robotten skal tilbagelægge for at nå frem til indersiden af et sekundært område ved at følge kantledningen. Det foretrækkes at tage midten af det sekundære område som referencepunkt for at sikre sig, at robotten begynder sit arbejde inde i dette område.
- **Retning:** angiver den korteste kørselsretning til at nå frem til det sekundære område. Retningen kan være med eller mod uret. Når robotten forlader ladestationen, vil den følge kantledningen i den angivne retning for at nå frem til det sekundære område.
- **Fremgangsmåde:** angiver metoden for at nå frem til det sekundære område. Benyt metoden "Følg kabel" i haver med mange forhindringer i nærheden af kantledningen (under 2 m) eller i tilfælde af smalle passager (under 2 m) for at nå frem til de sekundære områder. I alle øvrige tilfælde anbefales det at benytte metoden "V-Meter".
 - **"Følg kabel"**. Robotten når frem til det sekundære område ved at placere hjulene på hver side af kantledningen.
 - **"V-Meter"**. Robotten når frem til det sekundære område ved at køre langs kantledningen i en given afstand, som kan variere fra nogle cm til 1 m.

SEK. OMRAADE 2: med denne funktion er det muligt at definere den automatiske klipning af det sekundære område 2. Konfigurationsparametrene er de samme som parametrene for det sekundære område 1.

SEK. OMRAADE 3: (findes kun i nogle versioner, se "Tekniske data"). Med denne funktion er det muligt at definere den automatiske klipning af det sekundære område 3. Konfigurationsparametrene er de samme som parametrene for det sekundære område 1.

SIKKERHED - PROGRAMMERING

SKIFT ADG.KODE: gør det muligt at angive eller ændre en adgangskode.

- **Nej:** den tidligere indtastede adgangskode ændres ikke.
- **Ja:** bruges til at indtaste eller ændre den adgangskode, der kræves for at tænde for robotten. Brugeren bliver bedt om at indtaste følgende oplysninger i rækkefølge:
 - Kodeord: indtast den gamle adgangskode (adgangskoden ved leveringen er 0000).
 - Nyt kodeord: indtast den nye adgangskode.
 - Gentag kodeord: indtast den nye adgangskode en gang til.



Vigtigt

For at angive eller ændre en adgangskode er det nødvendigt først at indtaste den tidligere adgangskode; derefter vil det være muligt at indtaste den brugerdefinerede adgangskode. Ved leveringen består adgangskoden af fire tal (0000).



Vigtigt

Ved indtastning af adgangskoden vil brugeren blive bedt om at gentage proceduren for at sikre sig, at adgangskoden er blevet indtastet korrekt. For ikke at glemme adgangskoden bør man vælge en kombination, der er let at huske.

START KODEORD: med denne funktion er det muligt at vælge eller fravælge, om der skal kræves indtastning af adgangskoden, hver gang robotten tændes efter en stilstandsperiode (f.eks. vinteropbevaring).

- **Nej:** Hver gang, robotten tændes, starter den og begynder sit arbejde uden indtastning af adgangskoden. For at bekræfte parameteren beder robotten om adgangskoden.
- **Ja:** hver gang, robotten tændes, vil den først starte og begynde sit arbejde efter indtastning af adgangskoden.

FUNKTIONSMÅDER - PROGRAMMERING

Bruges til at indstille robotens funktionsmåde. Når robotten slukkes, skifter den automatisk til funktionsmåden "AUTOMATISK".

- **Automatisk:** dette er den normale funktionsmåde. Robotten genkender kantledningen og vender tilbage til ladestationen, når det er nødvendigt.
- **Lukket område:** funktionsmåde til lukkede områder uden ladestation. For korrekt brug, se venligst "ANVENDELSE AF ROBOTEN I LUKKEDE OMRÅDER UDEN LADESTATION".

SPROGINDSTILLINGER - PROGRAMMERING

SPROG: bruges til at vælge sproget til fremvisning af meddelelserne og på brugermenuen. Bladr gennem de forskellige muligheder ved hjælp af knappen "+" eller "-" og bekræft med knappen "ENTER".

- DATOFORMAT
- TIDSFORMAT
- AFSTANDSFORMAT

Disse funktioner anvendes til at tilpasse formatet for dato, tid og afstande.

IBRUGTAGNING - AUTOMATISK FUNKTIONSMÅDE

Den automatiske funktionsmåde skal startes den første gang, robotten tages i brug, eller efter en stilstandsperiode.

1. Kontrollér, at højden af græsset på plænen, der skal klippes, er forenelig med en korrekt funktion af robotten (se "Tekniske data").
2. Justér den ønskede klippehøjde (se "Justering af klippehøjde").
3. Kontrollér, at arbejdsområdet er blevet korrekt afgrænset og ikke er til hinder for robotens normale funktion, se "Forberedelse og afgrænsning af arbejdsområderne" og efterfølgende afsnit.
4. Anbring robotten i ladestationen.
5. Tryk på tasten "ON" og vent nogle sekunder på, at robotten tænder helt. Indtast kodeord (hvis der anmodes herom) (se "Indtastning af kodeord"). Tryk på "Enter", hvis displayet bliver ved med at vise informationsmeddelelser.
6. Hvis robotten tages i brug for første gang, er det nødvendigt at udføre programmeringen. Hvis den derimod tages i brug efter en stilstandsperiode, er det nødvendigt at kontrollere, at de programmerede funktioner stadig svarer til de faktiske forhold ved den overflade, der skal klippes (f.eks. tilføjelse af et svømmebassin, træer osv.) - se "Programmering".
7. Efter et par sekunder kommer meddelelsen "OPLADER" frem på displayet.
8. Robotten begynder at klippe plænen i overensstemmelse med de programmerede indstillinger.
9. Kontrollér, at der ikke er store vandpytter i haven efter kraftigt regnvejr. Hvis dette er tilfældet, skal de drænes. Alternativt er det nødvendigt at sikre, at robotten er i "Pause".

SIKKERHEDSSTANDSNING AF ROBOTTEN

Mens robotten er i brug, kan det være nødvendigt at standse den. Under normale forhold kan robotten standses ved hjælp af knappen "OFF". I tilfælde af fare, eller når der skal udføres vedligeholdelse, skal robotten standses i sikkerhedsmæssigt forsvarlig tilstand for at undgå risikoen for utilsigtet start af klingens. Tryk på "STOP" knappen for at standse robotten. Frakobl stikket til strømforsyningen fra stikkontakten.



Vigtigt

Sikkerhedsstandsningen af robotten er nødvendig for at kunne udføre vedligeholdelses- og reparationsarbejde (f.eks. udskiftning af klingens, rengøring osv.).

Benyt følgende fremgangsmåde for at starte robotten:

- placér robotten i arbejdsområdet;
- tryk på tasten "ON" og vent nogle sekunder på, at robotten tænder helt. Indtast kodeord (hvis der anmodes herom) (se "Indtastning af kodeord"). Tryk på "Enter", hvis displayet bliver ved med at vise informationsmeddelelser. Efter et kort øjeblik kommer meddelelsen "Pause" frem på displayet. Robotten er nu i "pause";
- tryk på "PLAY/PAUSE" knappen.

Hvis robotten startes uden for arbejdsområdet, starter knivens motor ikke, og efter en kortvarig søgning af signalet viser robotten meddelelsen "UDEN FOR OMKREDS" på displayet. Tryk på "OFF" knappen, placér robotten i arbejdsområdet, og gentag startproceduren.

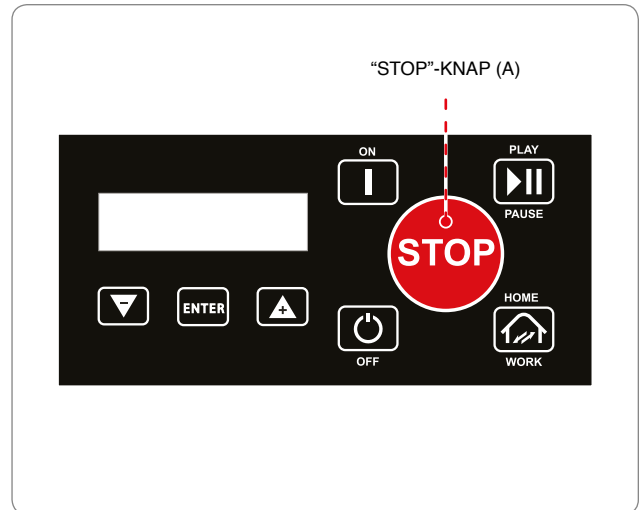

DA

AUTOMATISK TILBAGEVENDEN TIL LADESTATIONEN

Robotten afslutter en arbejdsopgave, når en af nedenstående betingelser er til stede:

- **arbejdstidens ophør:** så snart arbejdstiden er ophørt, vender robotten automatisk tilbage til ladestationen, hvorefter den vil vende tilbage til arbejdet i overensstemmelse med de programmerede funktioner (se "Programmering");
- **regn:** hvis funktionen er aktiveret, vender robotten i tilfælde af regn automatisk tilbage til ladestationen, hvorefter den vil vende tilbage til arbejdet i overensstemmelse med de programmerede funktioner (se "Programmering");
- **batterierne skal oplades:** robotten vender automatisk tilbage til ladestationen;
- **færdigklippet græsplæne** (kun for nogle versioner, se "Tekniske data"): når sensoren detekterer, at plænen er færdigklippet, vender robotten automatisk tilbage til ladestationen, hvorefter den vil vende tilbage til arbejdet i overensstemmelse med de programmerede indstillinger (se "Programmering").

ANVENDELSE AF ROBOTTEN I LUKKEDE OMRÅDER UDEN LADESTATION

Start af robotten i funktionsmåden til lukkede områder skal finde sted for at klippe lukkede områder, der er afgrænset af kantledning, og hvor der ikke er nogen ladestation.



Forsigtig - Advarsel

Robotten skal transporteres ved hjælp af håndtagene. Undgå at tage fat i robotten på stellet, og anvend altid håndtag.

Placér robotten inde i arbejdsområdet i en afstand af mindst **100 cm** (ca. 39 ") fra kantledningen og en hvilken som helst forhindring.

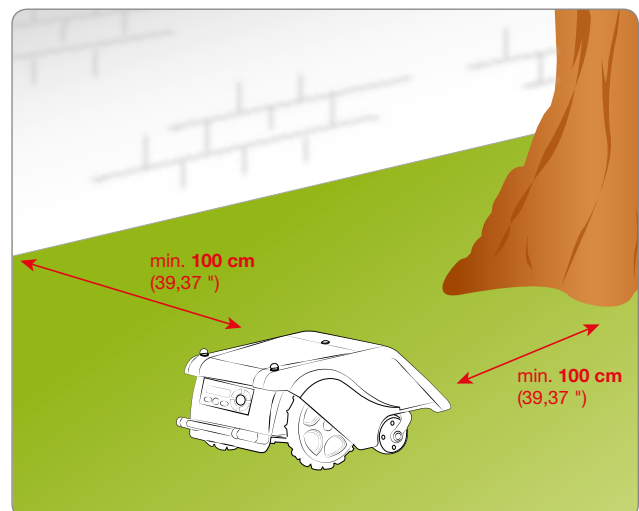

1. Tryk på tasten "ON" og vent nogle sekunder på, at robotten tænder helt. Indtast kodeord (hvis der anmodes herom) (se "Indtastning af kodeord"). Tryk på "Enter", hvis displayet bliver ved med at vise informationsmeddelelser.
2. På displayet vises funktionen "PAUSE".
3. Aktivér programmeringstilstanden og vælg menuen "FUNKTIONSMÅDER". Vælg "LUKKET OMRÅDE". Displayet viser: "LUKKET OMRÅDE - 60 Min" (default værdi).
4. Tryk på knappen "+" eller "-" for at indstille minutterne.
5. Tryk på knappen "ENTER" for at bekræfte.
6. Tryk på knappen "PLAY/PAUSE" indtil programmeringstilstanden forlades, og start derefter robotten. Når den indstillede tid er udløbet, vil robotten standse i sikkerhedsmæssigt forsvarlig tilstand i nærheden af kantledningen.
7. Genetablér robotens normale funktionsmåde som beskrevet i afsnittet "IBRUGTAGNING - AUTOMATISK FUNKTIONSMÅDE".

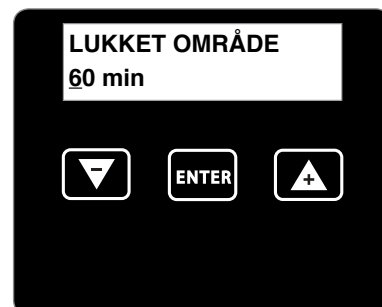
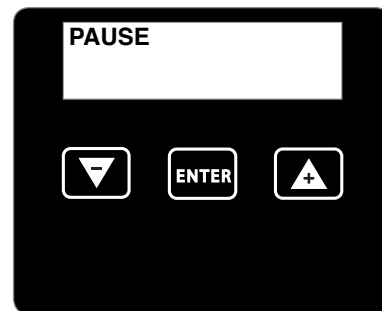

INDTASTNING AF ADGANGSKODE

Robotten kan beskyttes med en firecifret adgangskode, som brugeren kan aktivere, deaktivere og tilpasse (se "Programmering").

1. Displayet viser meddelelsen:
2. Tryk på knappen "+" eller "-" for at indtaste det første ciffer.
3. Tryk på knappen "ENTER" for at bekræfte. Markøren flytter sig nu til næste position.
4. Proceduren gentages, indtil samtlige tal i adgangskoden er indtastet.

Nu er robotten klar til brug.

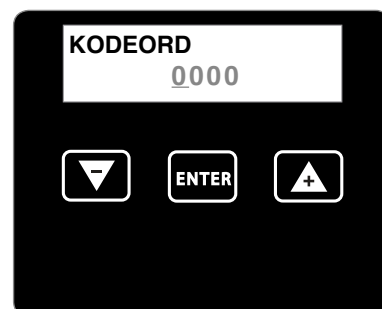

MEDDELELSER PÅ DISPLAYET UNDER ARBEJDET

Mens plæneklipperen arbejder, vises følgende data på displayet:

- plæneklipperens hastighed;
- klingens hastighed;
- batteriets opladning i procent.

Mens plæneklipperen er under opladning, viser displayet meddelelsen "OPLADER".

Uden for plæneklipperens arbejdstid viser displayet dagen og tidspunktet for start af arbejdet.

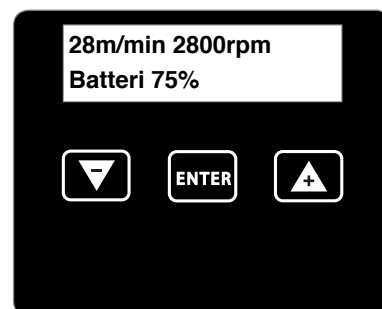

LANGVARIG STILSTAND OG EFTERFØLGENDE IBRUGTAGNING

I tilfælde af længere tids inaktivitet og før græsklipningssæsonen starter, er det nødvendigt at udføre en række indgreb for at sikre, at den vil fungere korrekt, når den tages i brug igen.

1. Oplad batteriet helt, inden robotten opbevares om vinteren. Batteriet skal genoplades mindst én gang hver 5. måned.
2. Lad en autoriseret forhandler udføre den planlagte vedligeholdelse. Dette er afgørende for at holde robotten i god stand. Serviceafdelingen udfører som regel følgende:
 - fuldstændig rengøring af robotens chassis, kniv og alle de øvrige bevægelige dele;
 - indvendig rengøring af robotten;
 - kontrol af robotens funktioner;
 - kontrol og (om nødvendigt) udskiftning af slidte dele, f.eks. kniven, børsterne (kun for robotter udstyret med motor med børster);
 - kontrol af batteriets kapacitet;
 - om nødvendigt kan forhandleren indlæse en ny softwareversion.
3. Rengør robotten og ladestationen grundigt (se "Rengøring af robotten").
4. Kontrollér mulige slidte eller beskadigede dele og vurder, om de bør udskiftes.
5. Opbevar robotten på et overdækket og tørt sted, hvor omgivelsestemperaturen er passende (10-20 °C), og som ikke er let tilgængeligt for fremmede (børn, dyr, fremmede genstande osv.). Robotten bør opbevares ved en temperatur under 20 °C for at begrænse batteriets selvafladning.
6. Frakobl strømforsyningsstikket (A) fra stikkontakten.
7. Dæk ladestationen (C) til for at undgå, at materiale (blade, papir m.m.) trænger ind i den, og for at beskytte kontaktpladerne.

Efterfølgende ibrugtagning

Når robotten ikke er blevet anvendt i længere tid og skal tages i brug igen, går man frem som forklaret nedenfor.

1. Tilslut strømforsyningsstikket (A) til stikkontakten.
2. Tænd for den elektriske strøm på installationens hovedkontakt.
3. Anbring robotten i ladestationen.
4. Tryk på tasten "ON" og vent nogle sekunder på, at robotten tænder helt. Indtast kodeord (hvis der anmodes herom) (se "Indtastning af kodeord"). Tryk på "Enter", hvis displayet bliver ved med at vise informationsmeddelelser.
5. Efter et par sekunder kommer meddelelsen "OPLADER" frem på displayet.
6. Nu er robotten klar til brug (se "Programmering").

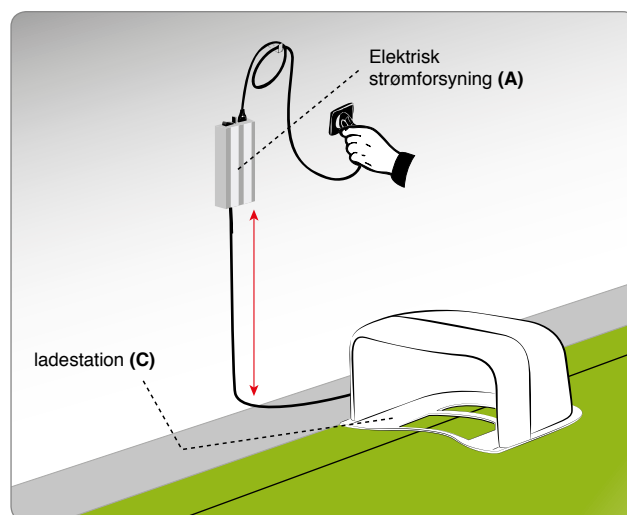



Fare - Pas på!

Det er forbud at genoplade robotten i eksplosive og brandfarlige omgivelser.

1. Tilslut strømmen til ladestationen og sørg for, at kontaktpladerne er rene.
2. Anbring robotten i ladestationen.
3. Tryk på tasten "ON" og vent nogle sekunder på, at robotten tænder helt. Indtast kodeord (hvis der anmodes herom) (se "Indtastning af kodeord"). Tryk på "Enter", hvis displayet bliver ved med at vise informationsmeddelelser.
4. Efter et par sekunder kommer meddelelsen "OPLADER" frem på displayet.
5. Tryk på knappen "PLAY/PAUSE" (B). Batteriernes opladningsproces starter.
6. Når batterierne er fuldt opladet (ca. 6 timer), tryk da på knappen "OFF" (C).
7. Opbevar robotten på et overdækket og tørt sted, hvor omgivelsestemperaturen er passende (10 - 20 °C), og som ikke er let tilgængeligt for børn, dyr, fremmede genstande osv.

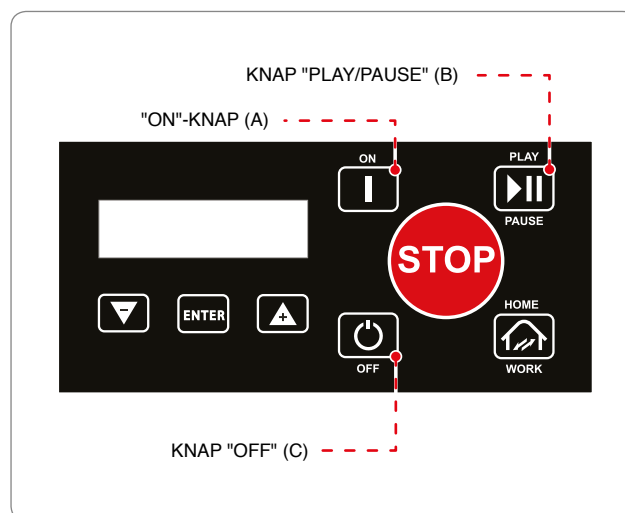

TIPS TIL BRUGEN

I det følgende gives nogle retningslinjer, som bør overholdes, når robotten anvendes:

- selv om brugeren har tilegnet sig passende viden, bør han eller hun, når robotten tages i brug for første gang, simulere noget prøvekursus for at blive fortrolig med betjeningerne og de vigtigste funktioner;
- kontrollér stramningen af de skrue, som fastgør de vigtigste dele;
- græsplænen bør klippes hyppigt for at undgå overdreven vækst af græsset;
- robotten må ikke bruges til at klippe græs, der er mere end **1 cm** (0,40 ") højere end den indstillede klippehøjde. Hvis græsset er højt, skal kniven først løftes og derefter sænkes gradvist de efterfølgende dage;
- hvis græsplænen er udstyret med et automatisk kunstvandingsanlæg, bør robotten programmeres til at vende tilbage til ladestationen mindst 1 time, før vandingen starter;
- kontrollér, at terrænets skråning ikke overstiger de maksimalt tilladte værdier, således at brugen af robotten ikke medfører fare;
- vi anbefaler at programmere robotten på en sådan måde, at den ikke arbejder mere end nødvendigt (bl.a. under hensyntagen til, at græs vokser forskelligt i de forskellige årstider), således at den ikke udsættes for unødvendigt slid og nedsættelse af batteriernes levetid;
- for at undgå sikkerhedsrisici skal man altid sikre sig, at personer (især børn, ældre mennesker eller handicappede) eller husdyr ikke befinder sig i arbejdsområdet, mens robotten er i brug. For at undgå denne risiko anbefaler vi, at robotten programmeres til at arbejde på passende tidspunkter.

ALMINDELIG VEDLIGEHOLDELSE

TIPS TIL VEDLIGEHOLDELSEN



Vigtigt

Anvend personligt beskyttelsesudstyr som angivet af fabrikanten, når der udføres vedligeholdelsesarbejde, og især når der arbejdes med kniven. Inden vedligeholdelsen udføres, skal man sikre sig, at robotten er blevet standset i sikkerhedsmæssigt forsvarlig tilstand (se "Sikkerhedsstandsning af robotten").

TERMINER FOR PLANLAGT VEDLIGEHOLDELSE

Hvor ofte	Del	Beskrivelse af vedligeholdelsesarbejdet	Reference
Hver uge	Klinge	Rens kniven og kontrollér dens effektivitet. Hvis kniven er bøjet som følge af sammenstød, eller hvis den er meget slidt, skal den udskiftes..	Se "Rengøring af robotten" Se "Udskiftning af kniven"
	kontaktpunkter til opladning af batterierne	Rens og fjern eventuel rust	Se "Rengøring af robotten"
	Kontaktplader	Rens og fjern eventuel rust	Se "Rengøring af robotten"
	Regnsensor	Rens og fjern eventuel rust	Se "Rengøring af robotten"
Hver måned	Robot	Rengør	Se "Rengøring af robotten"
En gang om året eller efter græsklipningssæsonen er afsluttet	Robot	Serviceeftersynet skal udføres på et autoriseret servicecenter	Se "Langvarig stilstand og efterfølgende ibrugtagning"

RENGØRING AF ROBOTTEN

1. Stands robotten i sikkerhedsmæssigt forsvarlig tilstand (se ”Sikkerhedsstandsning af robotten”).



Forsigtig - Advarsel

Brug sikkerhedshandsker for at undgå risiko for snitsår på hænderne.

2. Rengør alle de udvendige overflader af robotten med en svamp dyppet i lunkent vand og mild sæbe. Før brugen skal svampen vrides for at fjerne det overskydende vand.



Forsigtig - Advarsel

Overdreven brug af vand kan resultere i, at vandet trænger ind og beskadiger de elektriske komponenter.

3. Brug ikke opløsningsmidler eller benzin for ikke at beskadige de malede overflader og plastdelene.
4. Vask ikke indersiden af robotten og brug ikke vandstråler under tryk for ikke at beskadige de elektriske og elektroniske komponenter.



Forsigtig - Advarsel

For at undgå uoprettelige skader på de elektriske og elektroniske komponenter må robotten ikke nedsænkes (helt eller delvist) i vand, da den ikke er vandtæt.

5. Kontrollér den nederste del af robotten (omkring kniven, forhjulene og baghjulene) og brug en egnet børste til at fjerne eventuelt snavs og/eller aflejringer, som kunne forringe apparatets funktionalitet.
6. Fjern eventuelle rester af græs og blade fra området omkring robotens håndtag.
7. Rens kontaktpunkterne til opladning af batterierne (A) og kontaktpladerne (B) for eventuel rust eller rester, der dannes som følge af den elektriske forbindelse. Brug en tør klud og om nødvendigt fint sandpapir til dette formål.
8. Rengør regnsensoren (C) og fjern rester af snavs og oxideringer.
9. Rens indersiden af opladningsstationen for rester, der har samlet sig.

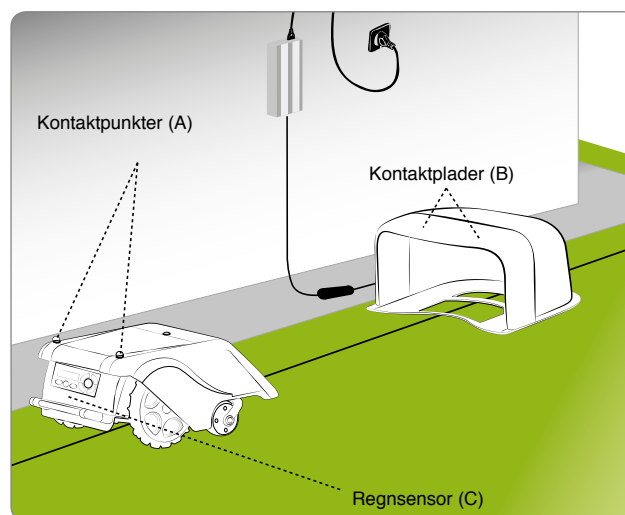

FEJL, ÅRSAGER OG LØSNINGER

Formålet med nedenstående oplysninger er at hjælpe med at finde og rette uregelmæssigheder og fejlfunktioner, der måtte opstå under brugen. Nogle fejl kan afhjælpes af brugeren, mens andre kræver specifik teknisk viden eller særlige evner og derfor kun må udbedres af kvalificeret personale, som skal være i besiddelse af de nødvendige tekniske færdigheder og evner og skal have erfaring inden for det relevante område.



Forsigtig - Advarsel

Stop robotten under sikkerhedsmæssigt forsvarlige forhold (se "Standning af robotten i sikkerhedstilstanden"), hvis det er nødvendigt at inspicere robotten for at undgå fare for utilsigtet start af kniven.

Problem	Årsag	Løsning
Robotten er meget støjende	Kniven er beskadiget	Udskift den gamle kniv med en ny (se "Udskiftning af klingens")
	Kniven er blokeret af rester (bånd, snor, plastikstykker osv.)	Stands robotten i sikkerhedsmæssigt forsvarlig tilstand (se "Sikkerhedsstandning af robotten") Frigør klingens  Forsigtig - Advarsel Brug sikkerhedshandsker for at undgå risiko for snitsår på hænderne
	Robotten er blevet startet i nærheden af uventede forhindringer (nedfaldne grene, glemte genstande osv.)	Stands robotten i sikkerhedsmæssigt forsvarlig tilstand (se "Sikkerhedsstandning af robotten") Fjern forhindringerne og genstart robotten (se "Ibrugtagning - automatisk funktionsmåde")
	Den elektriske motor er defekt	Lad det lokale autoriserede servicecenter reparere eller udskifte motoren
	Græsset er for højt	Forøg klippehøjden (se "Justering af klippehøjden") Udfør en forudgående klipping i området med en almindelig plæneklipper
Robotten sætter sig ikke korrekt ind i ladestationen	Kantledningen eller ladestationens forsyningskabel er forkert placeret	Kontrollér ladestationens tilslutning (se "Installation af ladestation og strømforsyning")
	Der er sket en jordsammenstyrning i nærheden af ladestationen	Placér ladestationen på en flad og stabil overflade (se "Planlægning af installationen")
Robotten opfører sig unormalt omkring bede	Kantledningen er forkert placeret	Placér kantledningen korrekt og i retningen "med uret" (se "Installation af kantledning")
Robotten arbejder på forkerte tidspunkter	Uret er forkert indstillet	Indstil robotens ur igen (se "Programmering")
	Arbejdstiden er forkert indstillet	Indstil arbejdstiden igen (se "Programmering")
Robotten kan ikke udføre hurtig tilbagevenden	Opstillingen for hurtig tilbagevenden er ikke korrekt placeret	Kontrollér den korrekte placering af opstillingen for hurtig tilbagevenden (se "Opstilling for hurtig tilbagevenden til ladestationen")

Problem	Årsag	Løsning
Arbejdsområdet klippes ikke helt	Utilstrækkelig arbejdstid	Forlæng arbejdstiden (se "Programmering")
	Der er aflejringer og/eller rester på kniven	Stands robotten i sikkerhedsmæssigt forsvarlig tilstand (se "Sikkerhedsstandsning af robotten")  Forsigtig - Advarsel Brug sikkerhedshandsker for at undgå risiko for snitsår på hænderne Rens kniven
	kniven er slidt	Udskift kniven med en original reservedel (se "Udskiftning af kniven")
	Arbejdsområdets areal er alt for stort i forhold til robotens ydeevne	Tilpas arbejdsområdet (se "Tekniske data")
	Batterierne er ved at nå slutningen af deres levetid	Udskift batterierne med originale reservedele (se "Udskiftning af batterierne")
	Batterierne oplades ikke helt	Rens og fjern eventuel rust fra batteriernes kontaktsteder (se "Rengøring af robotten"). Oplad batterierne i mindst 12 timer
Det sekundære område klippes ikke helt	Forkert programmering	Programmer det sekundære område korrekt (se "Programmering")
Displayet viser "Service"	Robotten skal indleveres til vedligeholdelse	Kontakt det nærmeste servicecenter
Displayet viser "loeft"	Robotten er løftet over jorden.	Kontrollér, at robotten ikke er fastklemt eller blokeret af en forhindring. Rengør og fjern eventuelle rester af græs under stellet, som kan tilstoppe sensorerne (se "Rengøring af robotten")
Displayet viser "Intet signal"	Kantledningen er ikke korrekt forbundet (brud i kablet, manglende elektrisk forbindelse osv.)	Kontrollér, at den elektriske forsyning er funktionsdygtig, og at strømforsyningen (herunder strømforsyningen i ladestationen) er tilsluttet korrekt (se "Installation af ladestation og strømforsyning")
Displayet viser "Uden for omkreds"	Alt for stejle skråninger	Afgræns alt for stejle områder (se "Planlægning af installationen")
	Kantledningen er forkert placeret	Kontrollér, at ledningen er korrekt installeret (ikke i en overdreven dybde, i nærheden af metalgenstande eller med en afstand mellem tråden, der afgrænser to elementer, på under 70 cm, osv.) (se "Planlægning af installationen")
	Kantledningen til afgrænsning af indre områder (bede, buskader osv.) er placeret i retningen "med uret"	Placér kantledningen korrekt og i retningen "mod uret" (se "Installation af kantledning")
	Strømforsyningen bliver alt for varm	Anvend passende løsninger til at reducere strømforsyningens temperatur (ventilation, ændring af installationsområdet osv.) (se "Planlægning af installationen")
	Transmissionen til hjulene er ukorrekt	Kontrollér hjulene og fastgør dem korrekt om nødvendigt

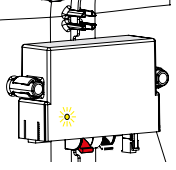
Problem		Årsag	Løsning
Displayet viser "Fejl paa hjul"		Jordbunden er ujævn eller der er forhindringer, der umuliggør bevægelsen	Kontrollér, at græsplænen, der skal klippes, er jævn og uden huller, sten og andre forhindringer. Er dette ikke tilfældet, foretag da de nødvendige forbedringer (se "Forberedelse og afgrænsning af arbejdsområderne" (hovedområde og sekundært område))
		En motor eller begge motorer, der driver transmissionen til hjulene, er defekt(e)	Lad det lokale autoriserede servicecenter reparere eller udskifte motoren
Displayet viser "Graes for højt" o "Knivfej"		Kniven er beskadiget	Udskift den gamle kniv med en ny (se "Udskiftning af kniv")
		Kniven er blokeret af rester (bånd, snor, plastikstykker osv.)	Stands robotten i sikkerhedsmæssigt forsvarlig tilstand (se "Sikkerhedsstandsning af robotten")  Forsigtig - Advarsel Anvend sikkerhedshandsker for at undgå risiko for snitsår på hænderne Frigør klingens
		Robotten er blevet startet i nærheden af uventede forhindringer (nedfaldne grene, glemte genstande osv.)	Stands robotten i sikkerhedsmæssigt forsvarlig tilstand (se "Sikkerhedsstandsning af robotten") Fjern forhindringerne og genstart robotten (se "Ibrugtagning - automatisk funktionsmåde")
		Den elektriske motor er defekt	Lad det lokale autoriserede servicecenter reparere eller udskifte motoren
		Græsset er for højt	Forøg klippehøjden (se "Justering af klippehøjde"). Udfør en forudgående klipping i området med en almindelig plæneklipper
Displayet viser "Watchdog fejl"		Det indre softwaresikkerhedssystem er blevet aktiveret	Sluk for robotten og tænd den igen. Hvis problemet fortsætter, kontakt da det lokale servicecenter
Displayet viser "Væltet"		Robotten befinder sig på en hældning over de tilladte grænser.	Afgræns området, hvor skråningen overstiger de tilladte grænser
	Lysdioden (C) lyser ikke	Der er ingen forsyningsspænding	Kontrollér den korrekte tilslutning til strømforsynings stikkontakt
		Sikringen er brændt	Lad det lokale autoriserede servicecenter udskifte sikringen
	Lysdioden (C) i senderen lyser	Kantledningen er afbrudt	Stands robotten i sikkerhedsmæssigt forsvarlig tilstand (se "Sikkerhedsstandsning af robotten"). Tag strømforsynings stik ud af stikkontakten og lav en samling i kantledningen, hvor den er afbrudt

UDSKIFTNING AF DELENE

TIPS TIL UDSKIFTNINGEN AF DELENE



Vigtigt

Alle indgreb i forbindelse med udskiftning og reparation af dele skal finde sted som angivet af fabrikanten. Henvend dig til servicecentret, hvis du skal foretage et indgreb, der ikke er beskrevet i manualen.

UDSKIFTNING AF BATTERIERNE



Vigtigt

Udskiftningen af batterierne skal finde sted i et autoriseret servicecenter.

UDSKIFTNING AF KNIVEN

1. Stands robotten i sikkerhedsmæssigt forsvarlig tilstand (se "Sikkerhedsstandsning af robotten").



Vigtigt

Anvend sikkerhedshandsker for at undgå risiko for snitsår på hænderne.

Udskift kniven med en original reservedel, der er egnet til apparatet.

MODEL: 7200BA0, 7200DE0, 7200EL0

Varenummer til kniv: CS_D0112_02

2. Vend robotten om og læg den ned forsigtigt, så at top coveret ikke beskadiges.
3. Skru skruerne (B) af for at fjerne kniven (A).
4. Indsæt en ny kniven og stram skruerne.
5. Vend robotten om igen i dens arbejdsstilling.

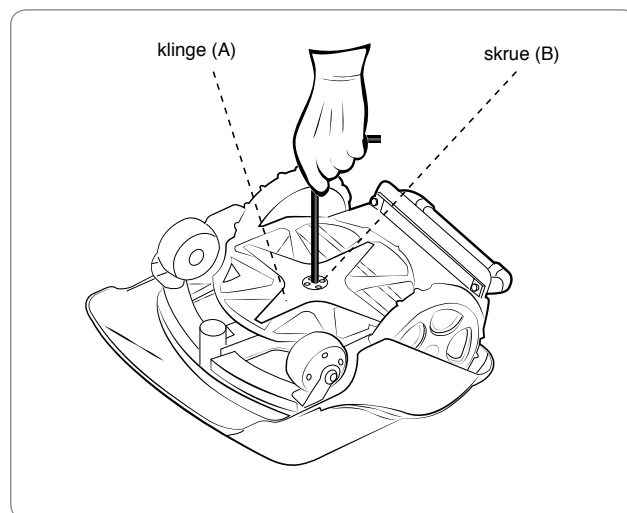

DA

BORTSKAFFELSE AF ROBOTTEN

- Når dette produkt tages ud af drift klassificeres det som WEEE (affald af elektrisk og elektronisk udstyr), og det er derfor forbudt at bortskaffe det som almindeligt husholdningsaffald både i form af blandet husholdningsaffald (usorteret) og separat husholdningsaffald (sorteret).
- Ved skrotning skal brugeren sikre, at produktet genbruges med overholdelse af de lokale krav. Særligt gælder, at de elektriske og elektroniske komponenter skal kildesorteres og enten bortskaffes ved de autoriserede genbrugsstationer, der er oprettet til formålet, eller afleveres, mens de stadig er monteret, til forhandleren ved køb af et nyt apparat. Ulovlig bortskaffelse af elektrisk og elektronisk udstyr (WEEE) straffes i henhold til den lovgivning, der er i kraft, hvor ulovligheden konstateres.
- Affald af elektrisk og elektronisk udstyr kan indeholde farlige stoffer med potentielt skadelige virkninger på miljøet og menneskers sundhed. Brugeren spiller derfor en afgørende rolle for at bidrage til genbrug, genvinding og andre former for nyttiggørelse af WEEE.
- Alle de dele, som skal kildesorteres og bortskaffes på særlig vis, er forsynet med et særligt mærke.



Fare - Pas på!

WEEE - Affald af elektrisk og elektronisk udstyr kan indeholde farlige stoffer med potentielt skadelige virkninger på miljøet og menneskers sundhed. WEEE skal bortskaffes korrekt og må kun indleveres til autoriserede genbrugsstationer.

- Emballage - Produktets emballage er fremstillet af genbrugsmaterialer og skal bortskaffes på miljømæssig forsvarlig vis ved anbringelse i de respektive containere eller ved indlevering til de autoriserede genbrugsstationer, der er oprettet til formålet.
- Batterier - Gamle eller brugte batterier indeholder miljø- og sundhedsskadelige stoffer, og de må derfor ikke bortskaffes sammen med det normale husholdningsaffald. Brugeren skal bortskaffe batterierne på miljømæssig forsvarlig vis ved anbringelse i de respektive containere eller ved indlevering til de autoriserede genbrugsstationer.

DA

ZUCCHETTI Centro Sistemi S.p.A. Via Lungarno 305/A Terranuova B.ni (AR) ITALY
erklærer på eget ansvar, at produktet:

batteridrevet robotplæneklipper (7200BA0, 7200DE0, 7200EL0) er i overensstemmelse med de grundlæggende sikkerheds-, sundheds- og miljøkrav i følgende EU-direktiver:

Maskindirektivet 2006/42/EF, Direktivet for elektromagnetisk kompatibilitet 2014/30/EF, RoHS-direktivet 2011/65/EF, WEEE-direktivet 2012/19/EU, Støjdirektivet 2005/88/EF.

Produktet er i overensstemmelse med følgende harmoniserede standarder:

DS-EN 50338:2007-06 (**Sikkerhed**) (for de anvendelige dele);
DS-EN 60335-1:2013-01 og EN 60730-1:2011 (**Sikkerhed**);
DS-EN 55014-1:2008-01+A1:2010-10+A2:2012-02 (**Emission**);
DS-EN 61000-3-2:2007-04 +A1,A2:2011-09 - DS-EN 61000-3-3:2009-09 (**Emission**);
DS-EN 55014-2:1998-10+A1:2002-08+A2:2009-08 (**Immunitet**);
DS-EN 61000-4-2:2011-04 - DS-EN 61000-4-4:2006-01+A1:2010-09 - DS-EN 61000-4-5:2007-10 - DS-EN 61000-4-6:2011-10 - DS-EN 61000-4-11:2006-02 (**Immunitet**);
DS-EN 60529:1997-07+A1:2000-06 (**Kapslingsklasser**);
EN 50419:2006 (WEEE - Mærkning af elektrisk og elektronisk udstyr).

Produktet er i overensstemmelse med følgende ikke harmoniserede standarder:

EN 50636-2-107:2015 (**Særlige standarder vedrørende batteridrevne robotplæneklippere**);
IEC 61508-3:2010 (**Funktionel sikkerhed i software**).

Endvidere erklæres det i henhold til direktiv 2005/88/EF, at lydeffektniveauet LWA på et stort antal prøver er $74,0 \pm 0,7$ dB (A-vejret og refereret til 1 pW), at det garanterede lydeffektniveau LWA er lavere end 75 dB (A-vejret og refereret til 1 pW), og at de tekniske dossier i henhold til direktiv 2005/88/EF og 2006/42/EF opbevares hos Zucchetti Centro Sistemi S.p.A., Via Lungarno 305/a, Terranuova B.ni (AR), Italien.

Terranuova B.ni 01/10/2016
Bernini Fabrizio
(Administrerende direktør)



AMBROGIO
R O B O T

USER'S MANUAL



Zucchetti Centro Sistemi SpA
Via Lungarno, 305/A
52028 - Terranuova B.ni (Ar) - Italy
Phone +39 055 91971
Fax +39 055 9197515



Ambrogio Robot



www.ambrogiorobot.com